

Catalogo generale
**Soluzioni per installazioni da esterno
e impianti BT**

General catalogue
**Solutions for outdoor installations
and LV systems**

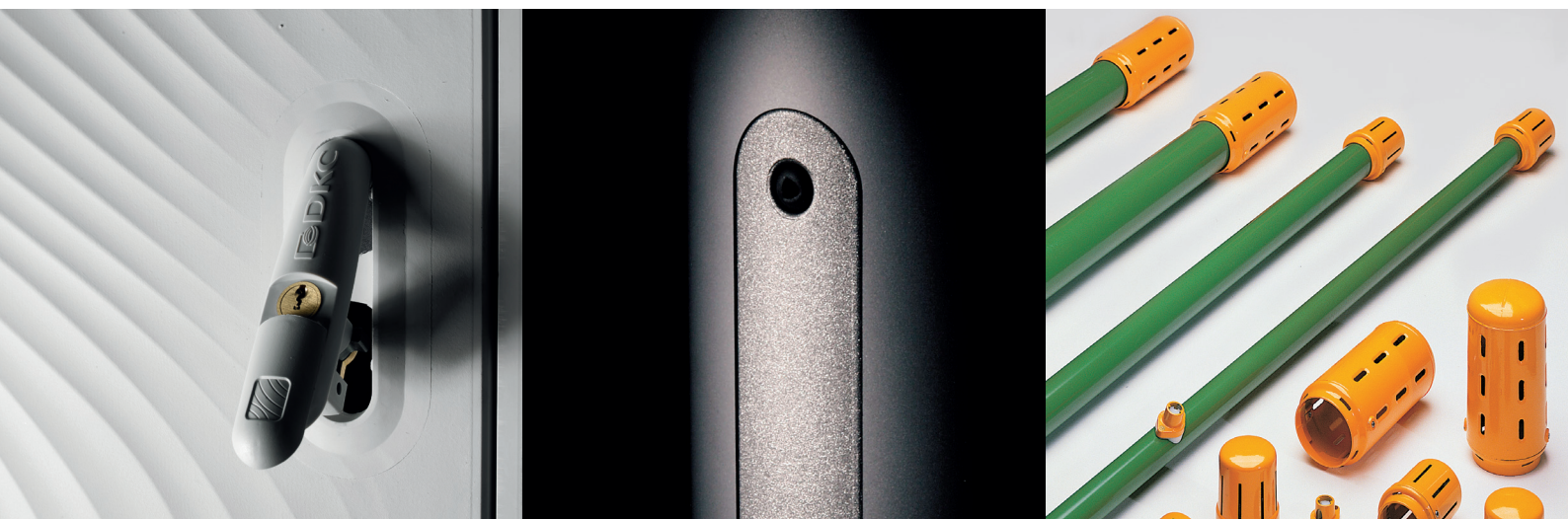

Armadi Stradali in vetroresina Serie GRAFI	Fiberglass road enclosures GRAFI series	
Caratteristiche Generali	General Characteristics	4
Grafi 5	Grafi 5	13
Accessori Grafi 5	Accessories Grafi 5	32
Grafi 7	Grafi 7	65
Accessori Grafi 7	Accessories Grafi 7	83
Grafi 9	Grafi 9	115
Accessori Grafi 9	Accessories Grafi 9	134
Grafi 12	Grafi 12	169
Accessori Grafi 12	Accessories Grafi 12	188
Esecuzioni Speciali	Special executions	203

Impianti B.T. e industriali	L.V. installations and industrial	
Morsettiere, fusibili e portafusibili	Terminal blocks, fuseholder and fuses	215
Cassette di derivazione	Junction boxes	223
Pozzetti e chiusini	Wells and traps	235
Cassonetti per gruppi di misura	Measuring enclosures	239
Armadi stradali serie CV-BV	CV-BV series road enclosures	253
Accessori e ricambi per armadi serie CV - BV	Accessories and spare parts for CV-BV series enclosures	289
Sportelli	Doors	305
Porte e griglie	Doors and Grids	313
Cassette e colonnine stradali in alluminio	Road towers and alluminum boxes	317
Cassette e colonnine in vetroresina	Road fiberglass enclosures	329

Pubblica Illuminazione	Public Lighting	
Cassette di derivazione da palo	Pole derivation boxes	339
Portelli e morsettiere da palo	Doors and terminal blocks for pole	351
Gas/Acqua	Gas/Water	
Morsettiere protezione catodica	Terminal blocks for cathodic protection systems	375
Cassette, pozzetti e sostegni tubolari	Boxes, wells and tubular supports	381
Esalatori	Breathers	387
Alloggiamento contatori Gas	Gas meter casing	391



Grabi

**Armadi stradali in
vetroresina**

**Fiberglass road
enclosures**

■ Armadi stradali Serie Grafi Road enclosures Grafi series

Una vasta gamma di armadi stradali affidabili, componibili e personalizzabili
The wide range of reliable, modular and customizable roadside enclosures

Grafi è una gamma di armadi stradali per installazioni destinate alle reti di distribuzione elettrica, telefoniche, gas/acqua, impianti semaforici ed in generale per tutti i sistemi di gestione destinati ad essere installati all'esterno.

Gli armadi Grafi integrano la tradizionale e già affermata linea di produzione Conchiglia, riaffermano l'alto livello di qualità, affidabilità, sicurezza garantita da sempre e introducono i nuovi concetti di **"componibilità"** e **"multifunzionalità"** nella loro massima estensione.

Sono progettati "a misura di cliente", cioè in grado di soddisfare le più svariate esigenze di personalizzazione e massima libertà compositiva dei singoli vani, di affidabilità elettrica oltre che di prestazioni meccaniche e di estetica per una maggiore integrazione al contesto urbano pubblico o privato.

I singoli componenti sono stati realizzati al fine di potersi integrare e sviluppare in una gamma ampia, funzionale e competitiva. E' possibile attrezzare gli spazi interni con soluzioni personalizzate adatte a soddisfare ogni esigenza e necessità di installazione.

Design funzionale

Un "Grafi" si ambienta ovunque con la massima facilità. In un paesaggio urbano classico o moderno, storico o all'avanguardia, di pertinenza pubblica o privata. Può essere considerato un semplice oggetto necessario ma sicuramente decorativo e di alto contenuto tecnologico.

Un design che offre ai progettisti la possibilità di personalizzare gli impianti, grazie alla esteticità della forma e al sistema componibile integrato della linea.

Il rilievo ricavato sullo sportello frontale e sulla parete di fondo dell'armadio non ha esclusivamente finalità estetiche. Oltre a garantire sulla zona più esposta ad urti una maggiore resistenza meccanica consente di attenuare sensibilmente nell'arco della giornata l'esposizione delle superfici ai raggi UV salvaguardando la struttura da un invecchiamento precoce.

Grafi is the range of roadside enclosures for installations intended for electricity, telephone, water/gas distribution networks, traffic light systems and in general for all management systems designed for outdoor installation.

Grafi enclosures integrate the traditional and well-established Conchiglia line of products, reaffirming the high level of quality, reliability and safety we have always guaranteed while introducing new concepts of maximum "modularity" and "multi-functionality".

They are 'tailor-made' and can therefore meet the most varied needs of customization, offering maximum freedom in composing the individual compartments, electrical reliability, mechanical performance and aesthetics for greater integration in public or private urban contexts.

The individual components have been created to be integrated and develop in a wide, functional and competitive range.

It is possible to equip the interior spaces with customized solutions to meet every installation need and requirement.

Functional design

A "Grafi" is set everywhere with maximum ease. In a landscape classic or modern, historical or urban cutting-edge, of public relevance or private. It can be considered a simple but necessary object, definitely decorative and high in technological content.

A design that offers consultant engineers the chance to customize the systems, thanks to the aesthetics of the shape and the integrated modular system of the line.

The relief obtained on the front door and the back wall of the panel has not only aesthetic purposes but guarantees an hi mechanical resistance to impact. This particular design helps to relieve by the exposure of the surfaces to UV rays safeguarding the structure from a premature aging.

■ Armadi stradali Serie Grafi Road enclosures Grafi series

Applicazioni Applications

La versatilità e la configurabilità, nonché gli elevati standard qualitativi, permettono l'utilizzo degli armadi Grafi nei **più svariati settori di impiego** e l'integrazione nei **diversi ambienti esterni**.

The versatility and configurability, as well as the high quality standards, allow the use of cabinets Grafi in the most varied field of application and an easy integration in different outdoor environments.



Ambienti esterni in cui sono ricercati design e funzionalità.
External environment for where fine design and functionality are needed.



Distribuzione elettrica
Electrical distribution



Derivazione telefonica e sistemi di controllo in impianti di distribuzione acqua e gas
For telecommunication systems, or water and gas distribution systems

Configuratore Configurator



Una Web App che permette all'utente di facilitare e velocizzare il processo di configurazione e personalizzazione di Grafi, dove ogni componente viene realizzato al fine di potersi integrare in una gamma più ampia, funzionale e competitiva.

Il nuovo configuratore presenta i seguenti vantaggi:

- Massima personalizzazione dell'armadio, a seconda delle diverse esigenze progettuali
- Accessori o particolari tecnici abbinati in automatico per velocizzare la scelta
- Non occorre il download essendo una Web App
- Preventivo in PDF generato automaticamente, per facilitare la fase d'ordine
- Layout grafico più intuitivo
- Disponibilità di una sezione che rimanda direttamente ai contenuti del sito e al canale YouTube dove trovare video tutorial con istruzioni di montaggio.

La novità nasce dalla volontà dell'azienda di offrire all'utente un sistema di progettazione più semplice, e rinnovato, che è disponibile sul sito www.dkceurope.com nella sezione **Conchiglia**.

A Web App that allows the user to facilitate and speed up the process of configuring and customizing Grafi, where each component is made in order to be integrated into a wider, functional and competitive range. The new configurator has the following advantages:

- Maximum customization of the cabinet, according to different design requirements
- Automatically matched accessories or technical details to speed up the choice
- No need to download being a Web App
- Automatically generated PDF quote to facilitate the ordering phase
- More intuitive graphic layout
- Availability of a section that links directly to site content and YouTube channel where you can find video tutorials with assembly instructions.

The innovation stems from the company's desire to offer the user a simpler, and revamped, design system, which is available at www.dkceurope.com in the **Conchiglia** section.

■ Armadi stradali Serie Grafi Road enclosures Grafi series

Vantaggi Advantages



Grado di protezione IP44/IP55

- Possibilità di variare il grado IP da 44 a 55 e viceversa inserendo o togliendo la guarnizione dalle apposite sedi

Protection class IP44/IP55

- Is possible to raise the ip rating from 44 to 55 just equipping the gasket accessory



Sistema di chiusura affidabile

- Maniglia resistente contro gli eventi atmosferici e personalizzabile

Reliable locking system

- Weatherproof and customisable handle



Cerniere e paletti

- In acciaio inox ad elevata resistenza alla corrosione
- Cerniere montate esternamente rispetto al vano utile per isolamento elettrico

Hinge System

- Made of stainless steel to guarantee the best performance against time and corrosion
- Hinges mounted externally respect to the usefull compartment for electrical insulation



Design funzionale

- Superficie della porta in rilievo per maggiore resistenza agli urti ed attenuazione dell'esposizione ai raggi UV

Functional design

- Special door shaping to ensure hi-impact resistance and hi-performance against UV ray exposition



■ Armadi stradali Serie Grafi Road enclosures Grafi series

Vantaggi Advantages



Affidabilità

- Certificazione IMQ secondo CEI EN 62208

Reliability

- IMQ certified according to CEI EN62208



Struttura laterale e pareti di fondo

- Pannello posteriore munito di borchie per inserti filettati per fissaggio accessori
- Equipaggiabile con piastre di fondo e accessori
- Fiancate laterali monoblocco ad elevata affidabilità elettrica e meccanica

Sides and back wall

- The internal back panel is provided of threaded fastenings to allow installation of the accessories
- Equippable with mounting plate
- Mono-block sides to guarantee high electrical and mechanical efficiency



Modularità interna

- Disponibilità di una vasta gamma di accessori per realizzazione di quadri equipaggiati con apparecchiature modulari.
- Oltre agli armadi a singolo vano è possibile la personalizzazione degli armadi a vani multipli, anche con modalità differenti.

Internal modularity

- Wide range of accessories for the realization of panels equipped with din-rail equipments
- In addition to the single compartment enclosures it is possible the customization of multiple compartments enclosures, even in different ways

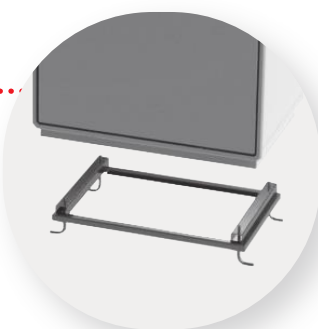

Fissaggio a pavimento

- Telaio di ancoraggio per installazione su calcestruzzo

Floor fixing System

- Anchoring frame for installation on concrete

■ Armadi stradali Serie Grafi Road enclosures Grafi series

Dimensioni

Nove varianti in altezza

400 - 490 - 580 - 715 - 940 - 1120

1180 - 1390 e 1840 mm.

La gamma è completata da sopralzi, zoccoli e accessori interni per realizzazione quadri per un totale complessivo di oltre 500 versioni ottenibili tra le due serie.

Nine height variations

400 - 490 - 580 - 715 - 940 - 1120

1180 - 1390 and 1840 mm.

The range is complete with top units, plinths and internal accessories that can be used to create panels in over 500 versions that can be obtained with the two series.

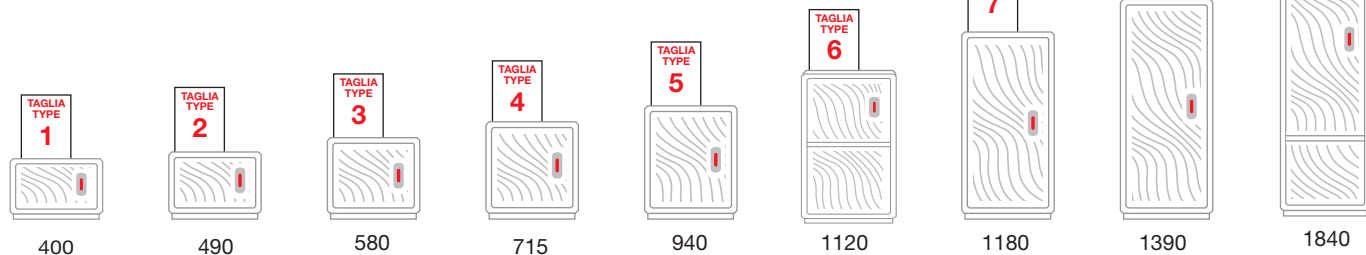

Quattro varianti in larghezza

- 580 mm (utile interna 562 mm)
- 685 mm (utile interna 667 mm)
- 910 mm (utile interna 892 mm)
- 1150 mm (utile interna 1132 mm)

Four width variations

- 580 mm (internal useful 562 mm)
- 685 mm (internal useful 667 mm)
- 910 mm (internal useful 892 mm)
- 1150 mm (internal useful 1132mm)

Due profondità

330 e 460 mm

Two depths

330 and 460 mm

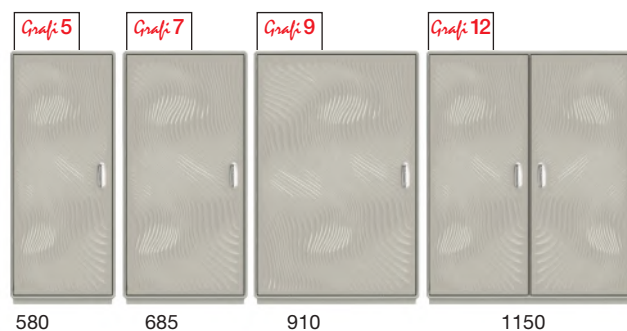

■ Armadi stradali Serie Grafi Road enclosures Grafi series

Componibilità Modularity

Oltre all'ampia scelta di modelli base, la struttura della serie Grafi consente un **elevato livello di componibilità** (anche tra serie diverse) grazie alla **totale assenza di sporgenze nella sagoma esterna**.

Ampliamento della gamma dimensionale con 300 modelli composti mediante tre diversi accoppiamenti:



Verticale

Viene realizzata sovrapponendo armadi, sopralzi e zoccoli appartenenti alla stessa serie e aventi la stessa profondità mediante una giunzione di collegamento. Si consiglia di non superare un'altezza massima di 2.300 mm.

In addition to a wide range of basic model, the Grafi series structure allows a high level of modularity (also between different series) thanks to the total absence of protrusions in the external surface.

Extension of the dimensional range with 300 models composed with three different matching:

Vertical

It is made by overlapping cabinets, top units and plinths belonging to the same series and having the same depth by means of a connecting joint. It is recommended not to exceed a maximum height of 2,300 mm.



Orizzontale

Gli armadi, a parità di altezza e profondità, possono essere composti in disposizione affiancata, anche se si tratta di armadi con larghezze differenti. Le esecuzioni così composte e le eventuali forature o realizzazioni di feritoie per il passaggio cavi tra gli armadi, possono essere realizzate a richiesta.

Horizontal modularity

Height and depth measurements being equal, the enclosure can be arranged side by side even when they are of different widths. These versions and the holes or slots required for routing cables between the enclosures, can be provided on request.



Profondità

In questo caso gli armadi devono avere la stessa altezza e larghezza, ma non necessariamente la stessa profondità. Le esecuzioni possono prevedere la possibilità di accesso dai due fronti dei vani accoppiati o avere solo un accesso frontale. Questa modalità di composizione è inoltre utilizzabile per disporre di vani con profondità maggiori di quelle disponibili nelle versioni standard. (Es. 330+330mm; 330+460mm; 460+460mm).

Depth modularity

In this case, the enclosure must be of the same height and width, but not necessarily the same depth. The versions can be provided with access from the two fronts of the joined compartments or with just one front access. This sort of composition can also be used to obtain deeper compartments than those available in the standard versions (Ex 330+330 mm; 330+460 mm; 460+460 mm).

■ Armadi stradali Serie Grafi Road enclosures Grafi series

Caratteristiche Tecniche Technical Characteristics



Tutti gli armadi sono dotati di telaio di ancoraggio per installazione su basamento in calcestruzzo.

Tensione nominale di isolamento Ui 690V.

Struttura totalmente integra priva di asole o forature per passaggio cavi da realizzarsi a cura del cliente o a richiesta.

Porta incernierata completa di chiusura azionabile con maniglia a scomparsa e serratura di sicurezza a cifratura unica Y21 (cilindro a profilato DIN18252 - a richiesta cifrature personalizzate).

Lato di apertura anta modificabile in opera (per informazioni dettagliate consultare la sezione Accessori).

Equipaggiabili con piastre di fondo e accessori dedicati per realizzazione quadri.

Pareti di fondo munite di borchie predisposte per inserimento inserti filettati con prigioniero per fissaggio accessori M6x20.

Le escuzioni IP55 sono dotate di setto inferiore di chiusura con passacavi conici e guarnizione di tenuta.

Gli armadi a vani multipli vengono forniti compresi di setti di separazione

All cabinets are equipped with fixing frame for concrete base installation.
Rated insulation voltage = Ui 690V.

Completely intact structure without slots or holes for cable passage to be realized by the customer or on request.

Hinged door complete with closing mechanism operated by a retracting handle and Y21 single-cipher safety lock (DIN18252 profile cylinder - customized cipher on request).

Door opening side can be changed on site (for detailed information consult the accessories selection).

Can be equipped with bottom plates and dedicated accessories for creating panels. Mounting plate equipped with studs that can be fitted with threaded inserts with M6x20 stud bolts for fixing accessories.

IP55 configurations are equipped with lower plate with conical fairleads and seal.

Enclosures with multiple compartments are provided with intermediate plates.



■ Armadi stradali Serie Grafi Road enclosures Grafi series

Materiali Materials

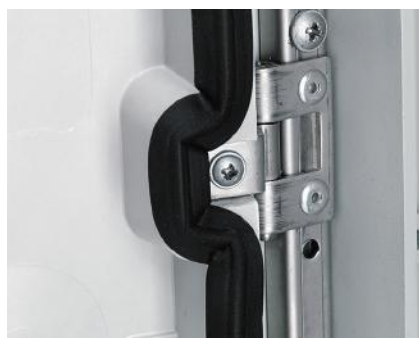

- Realizzato in vetroresina colore RAL 7035
 - Maniglia in poliammide PA6+30%FV
 - Tenone di manovra in acciaio zincato
 - Aste e paletti interni in acciaio con trattamento GEOMET 321
 - Cerniere esterne non accessibili in acciaio inox
 - Guarnizioni di tenuta realizzate in elastomero termoplastico vulcanizzato
- Made of fiberglass RAL 7035 color
 - Handle in polyamide PA6+30%FV
 - Rotating bracket in galvanized steel
 - Internal rods and posts in steel with GEOMET 321 treatment
 - Concealed external hinges in stainless steel
 - Seals in vulcanized thermoplastic elastomer seals



Normative Standards



IP55

IK10

- Certificazione IMQ secondo norma CEI EN 62208.
 - Grado di protezione secondo CEI EN 60529,
 - Resistenza agli urti secondo CEI EN 62262.
 - Predisposti per esecuzione di apparecchiature in classe II secondo CEI 64-8/4.
- Standards IMQ certification made in accordance with standard CEI EN 62208.
 - Protection classes in compliance with CEI EN 60529
 - Impact resistance in compliance with CEI EN 62262
 - Pre-engineered for apparatus in class II according to CEI 64-8/4 .

Legenda Legend

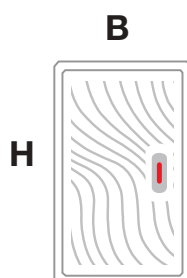

INDICAZIONE

	INDICAZIONE	
H	Altezza	Height
B	Base	Base
P	Profondità	Depth

■ Armadi stradali Serie Grafi

Road enclosures Grafi series

Certificazioni

Certifications

CEI EN 62208

Prove di tipo prescritte dalla norma da eseguire sugli armadi
Type tests prescribed by the standard to be performed on enclosures

ART.	PROVA TEST	RIFERIMENTI NORMATIVI STANDARDS REQUIREMENTS	NOTE NOTES
9.3	Carichi statici Static loads	CEI EN 62208	Prova eseguita alla temperatura di 70° C. Applicare alla piastra ed ai supporti, per 1 h, un peso pari a 1.25 volte il massimo carico ammissibile dichiarato. Testing carried out at a temperature of 70 °C. For 1 hour apply a weight equal to 1.25 times the declared maximum permitted load on the partition and supports.
9.6	Verifica del grado di protezione contro gli impatti meccanici esterni (Grado IK) Check on the degree of resistance against external mechanical impact (IK Rating)	CEI EN 62208 CEI EN 62262	IK 10 = applicare 3/5 impatti su ogni superficie mediante martello di prova in acciaio da 5 Kg. lasciato cadere da 40cm (energia d'urto = 20 J) IK 10 = subject each surface to 3/5 impacts using a 5-Kg steel testing hammer dropped from a height of 40 cm (impact energy = 20 J).
9.7	Verifica del grado di protezione (IP) - accesso a parti attive - ingresso corpi solidi estranei - ingresso di acqua - accesso a parti pericolose Testing of the degree of protection (IP) - access to live parts - ingress of solid foreign bodies - ingress of water - access to hazardous parts	CEI EN 62208 CEI EN 60529 § 12.1 - § 12.2 § 13.4 - § 13.5 § 14.1 - § 14.2 § 15	IP 54 = Il calibro di prova diametro 1mm, spinto con la forza di 1 N non deve entrare in nessun punto all'interno dell'armadio. Il talco che entra nello spazio protetto non deve essere superiore ad 1 gr/m2. Nessun ingresso di acqua nello spazio protetto dopo l'innaffiamento da tutte le direzioni per 5' con portata d'acqua di 10litri/minuto. Il calibro di prova non deve toccare le superfici dello spazio protetto. IP 54 = a testing probe, diameter 1mm, thrust with a force of 1 N, must not enter any part of the enclosure. Any talc getting into the protected space must not exceed 1 g/m ² . No water ingress in the protected space after water spraying from all directions for 5' with a water flow rate of 10 litres/minute. The testing probe must not touch the surface of the protected space.
9.8.1	Verifica della stabilità termica Thermal stability test	CEI EN 62208 IEC 60068-2-2	Prova da eseguire in cella climatica alla temperatura di 70° ± 2° C per 168 h e successiva permanenza a temperatura ambiente con umidità compresa tra 45% e 55% per 96 h. Testing to be performed in a climatic chamber at a temperature of 70° ±2 °C for 168 hours and subsequently at ambient temperature with humidity levels at between 45% and 55% for 96 hours.
9.8.2	Verifica della resistenza al calore Heat resistance testing	CEI EN 62208	Prova da eseguire in cella climatica alla temperatura di 70° ± 2° C per 1 h con sfera di acciaio diametro 5 mm pressata con forza di 20 N Testing to be performed in a climatic chamber at a temperature of 70° ±2 °C for 1 hour with a steel ball with a diameter of 5 mm pressed with a force of 20 N.
9.8.3	Verifica della resistenza al calore anomalo e al fuoco Checking resistance to abnormal heat and fire	CEI EN 62208 EN 60695-2-10 EN 60695-2-11	Prova del filo incandescente alla temperatura di 960° ± 15° C applicato per 30 ± 1 S Testing using a glow-wire at a temperature of 960° ±15 °C applied for 30 ±1 s.
9.9	Verifica della tenuta dielettrica Dielectric sealing test	CEI EN 62208 EN 60439-1 § 8.2.2.2	Permanenza in cella climatica per 48 h con umidità compresa tra 91% e 95% e temperatura di 40° ± 2° C e successiva applicazione di una tensione di 3750 V Permanence in a climatic chamber for 48 hours with humidity levels of between 91 % and 95% and a temperature of 40° ±2 °C and subsequent application of a voltage of 3750 V.
9.11	Verifica della resistenza alle intemperie Weather resistance testing	CEI EN 62208 ISO 4892-2-met. A ISO 178 ISO 179	Prova UV con lampada allo Xenon con cicli per un periodo totale di 500 h, con successive verifiche meccaniche di resistenza alla flessione e all'impatto Charpy UV testing with Xenon lamp with cycles for a total period of 500 hours with subsequent mechanical verification of resistance to bending and Charpy impact test.
9.12	Verifica della resistenza alla corrosione Corrosion resistance testing	CEI EN 62208 IEC 60068-2-30 IEC 60068-2-11 ISO 4628-3	Parti metalliche interne Calore umido = 6 cicli di 24 h a 40° C con umidità relativa del 95% Nebbia salina = 2 cicli di 24 h a 35° ± 2° C Parti metalliche esterne Calore umido = 12 cicli di 24 h a 40° C con umidità relativa del 95% Nebbia salina = 14 cicli di 24 h a 35° ± 2° C Internal metal parts Humid heat = 6 24-hour cycles at 40 °C and 95% relative humidity Salt fog = 2 24-hour cycles at 35° ± 2° C External metal parts Humid heat = 12 24-hour cycles at 40 °C and 95% relative humidity Salt fog = 14 24-hour cycles at 35° ± 2° C



Grafi 5

**Armadi stradali in
vetroresina**

**Fiberglass road
enclosures**

■ Grafi 5 **Larghezza 580 mm** Grafi 5 **Width 580 mm**

Gamma di produzione Production range

La serie Grafi5 è caratterizzata da una larghezza esterna di 580mm (562 utile interno).
Nove altezze di ingombro disponibili da 400 a 1840mm.
Tutte le esecuzioni sono disponibili in due profondità: 330mm e 460mm.

The Grafi5 series is characterized by an external width of 580 mm (usable interior width = 562 mm).
Nine different overall heights available, from 400 mm to 1840 mm.
All versions are available in two depths: 330 mm and 460 mm.

	SOPRALZO* TOP UNITS*	ZOCCOLO PLINTH	1 VANO 1 COMPARTMENT	1 VANO CON ZOCCOLO 1 COMPARTMENT WITH PLINTH	2 VANI 2 COMPARTMENTS	2 VANI CON ZOCCOLO 2 COMPARTMENTS WITH PLINTH
400						
490						
580						
715						
940				 	 	
1120					 	
1180						
1390					 	
1840					 	



*Sopralzo ha un'altezza d'ingombro inferiore di 30mm rispetto a quella indicata in tabella.
Top unit has a 30mm reduced overall height than indicated in the table.

■ **Grafi 5 Larghezza 580 mm**
Grafi 5 Width 580 mm

Gamma di produzione
Production range

Le cifre riportate sui singoli vani indicano la loro altezza utile, fondamentale per la scelta degli accessori dedicati.

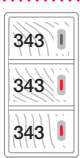
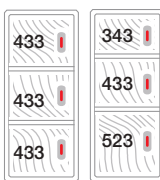
The figures for the individual compartments indicate their effective height, essential when selecting dedicated accessories.

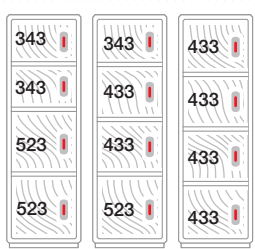
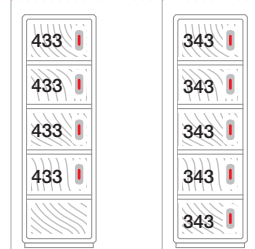
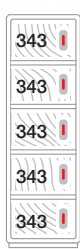
3 VANI 3 COMPARTMENTS	3 VANI CON ZOCCOLO 3 COMPARTMENT WITH PLINTH	4 VANI 4 COMPARTMENTS	4 VANI CON ZOCCOLO 4 COMPARTMENTS WITH PLINTH	5 VANI 5 COMPARTMENTS	
					400
					490
					580
					715
					940
					1120
					1180
					1390
					1840
					

■ Grafi 5 Larghezza 580 mm Grafi 5 Width 580 mm

Sopralzi
Top units



IP44

Profondità Depth 330mm

DIMENSIONI, mm DIMENSIONS, mm			DIMENSIONI UTILI VANO, mm INTERNAL DIMENSIONS, mm			SIGLA MODEL	CODICE CODE
B	H	P	B	H	P		
580	370	330	562	a= 343	298	G5-1/1/S-4	078501905
580	460	330	562	a= 433	298	G5-2/2/S-4	078502903
580	550	330	562	a= 523	298	G5-3/3/S-4	078503901
580	685	330	562	a= 658	298	G5-4/4/S-4	078504909
580	910	330	562	a= 883	298	G5-5/5/S-4	078505906

Profondità Depth 460mm



DIMENSIONI, mm DIMENSIONS, mm			DIMENSIONI UTILI VANO, mm INTERNAL DIMENSIONS, mm			SIGLA MODEL	CODICE CODE
B	H	P	B	H	P		
580	460	460	562	a= 433	428	GH5-2/2/S-4	078512902
580	550	460	562	a= 523	428	GH5-3/3/S-4	078513900
580	685	460	562	a= 658	428	GH5-4/4/S-4	078514908
580	910	460	562	a= 883	428	GH5-5/5/S-4	078515905

IP55

Profondità Depth 330mm



IK10

DIMENSIONI, mm DIMENSIONS, mm			DIMENSIONI UTILI VANO, mm INTERNAL DIMENSIONS, mm			SIGLA MODEL	CODICE CODE
B	H	P	B	H	P		
580	370	330	562	a= 343	298	G5-1/1/S	077501906
580	460	330	562	a= 433	298	G5-2/2/S	077502904
580	550	330	562	a= 523	298	G5-3/3/S	077503902
580	685	330	562	a= 658	298	G5-4/4/S	077504900
580	910	330	562	a= 883	298	G5-5/5/S	077505907

Profondità Depth 460mm

DIMENSIONI, mm DIMENSIONS, mm			DIMENSIONI UTILI VANO, mm INTERNAL DIMENSIONS, mm			SIGLA MODEL	CODICE CODE
B	H	P	B	H	P		
580	460	460	562	a= 433	428	GH5-2/2/S	077512903
580	550	460	562	a= 523	428	GH5-3/3/S	077513901
580	685	460	562	a= 658	428	GH5-4/4/S	077514909
580	910	460	562	a= 883	428	GH5-5/5/S	077515906

Avvertenze

Utilizzabili per installazione su armadi della stessa serie e profondità per ottenere composizioni non previste nelle esecuzioni integrate o per ampliamento armadi già in opera mediante l'utilizzo della giunzione verticale. Utilizzabili per realizzazione di armadi a singolo vano per installazione a pavimento, in abbinamento a zoccoli dedicati. Disponibili anche in esecuzione per installazione a parete mediante l'applicazione delle staffe di fissaggio.

Warnings

Usable for installation in enclosures of the same series and depth to achieve non-standard compositions in the integrated units or for extending enclosures already in use by using the vertical junction. Can be used to make single compartment enclosures for floor installation, together with dedicated plinths. Wall-mounted version also available by using the brackets for wall mounting.

■ Grafi 5 Larghezza 580 mm Grafi 5 Width 580 mm

Installazione sopralzi Top units installation

Possono essere installati su qualsiasi tipologia di armadio della serie corrispondente e con stessa profondità. Nell'esecuzione applicata di predisposizione montaggio su armadio, il sopralzo viene fornito con giunzione verticale assemblata al posto della base inferiore. Il collegamento con l'armadio avviene sostituendo al tetto dell'ultimo vano la configurazione sopralzo + giunzione mediante gli stessi bulloni e prigionieri. L'esecuzione applicata è disponibile in tre versioni: sopralzo + giunzione con luce massima, sopralzo + giunzione chiusa, sopralzo + giunzione aperta e setto con membrane coniche.

Adatta sia per armadi IP44 che IP55 e valida per tutte le profondità (330 - 460 mm).

Can be installed on any type of enclosure of the corresponding series and with the same depth.

In case of installation execution on enclosure, the top unit is supplied with junction assembled in place of lower base.

The connection with the enclosure is made by replacing the upper part of the last compartment with top unit + junction using studs and bolts.

The installation execution is available in three version: top unit + junction with maximum opening, top unit + closed junction, top unit + open junction and septum with conical membranes.

It is suitable for both IP44 and IP55 enclosures and for all depths (330 - 460 mm).

Esecuzione applicata di montaggio sopralzo con giunzione con massima apertura Applied execution of top unit mounting with joint with maximum opening



PROFONDITÀ DEPTH	SIGLA MODEL	CODICE CODE
330	G-EA/GV5/AM	097771000
460	G-EA/GVH5/AM	097771018

Esecuzione applicata di montaggio sopralzo con giunzione chiusa Applied execution of top unit mounting with closed joint



PROFONDITÀ DEPTH	SIGLA MODEL	CODICE CODE
330	G-EA/GV5/C	097771026
460	G-EA/GVH5/C	097771034

Esecuzione applicata di montaggio sopralzo con giunzione aperta e setto con membrane coniche Applied execution of top unit mounting with open joint and septum with conical membranes



PROFONDITÀ DEPTH	SIGLA MODEL	CODICE CODE
330	G-EA/GV5/SIM	097771042
460	G-EA/GVH5/SIM	097771059

Modalità di ordinazione How to order



SIGLA MODEL	CODICE CODE
G5-5/5/S-4	078505906
G5-9/82/T-4	078509213
G-EA/GV5/C	097771026

E' possibile ordinare il sopralzo completo di giunzione aggiungendo al codice del sopralzo l'esecuzione applicata di montaggio prescelta.

Nota bene: la giunzione viene sempre assemblata al posto della base del sopralzo.

It is possible to order the top unit complete with junction by adding to the code of the top unit the applied mounting execution of your choice.

Please note: the junction is always assembled instead of the top unit base.

■ **Grafi 5 Larghezza 580 mm**
Grafi 5 Width 580 mm

Zoccoli
Plinth



IP55

Profondità Depth 330mm

DIMENSIONI INGOMBRO, mm DIMENSIONS, mm			ALTEZZA UTILE USEFUL HEIGHT mm	SIGLA MODEL	CODICE CODE
B	H	P			
580	441	330	z= 343	G5-1/ZT	077501955
580	531	330	z= 433	G5-2/ZT	077502953
580	621	330	z= 523	G5-3/ZT	077503951



Profondità Depth 460mm

DIMENSIONI INGOMBRO, mm DIMENSIONS, mm			ALTEZZA UTILE USEFUL HEIGHT mm	SIGLA MODEL	CODICE CODE
B	H	P			
580	531	460	z= 433	GH5-2/ZT	077512952
580	621	460	z= 523	GH5-3/ZT	077513950

Installazione zoccoli
Plinth installation



IK10

Gli zoccoli sono forniti con giunzione con luce massima montata per agevolare l'installazione su armadi o sopralzi. Sono inoltre dotati di telaio di ancoraggio e di setto di chiusura inferiore con passacavi conici per garantire una maggiore protezione dell'area di ingresso cavi. Il setto è posizionato tra telaio di ancoraggio e zoccolo.

The plinths are supplied with junction with maximum opening assembled to facilitate the installation on enclosures and top units. The plinths are provided with anchor frame and closing bottom plate with conical fairleads to ensure additional protection in the cable input area. Plate is positioned between the fixing frame and plinth.



■ **Grafi 5 Larghezza 580 mm**
Grafi 5 Width 580 mm

1 vano
 1 compartment



IK10

IP44

Profondità Depth 330mm

DIMENSIONI, mm DIMENSIONS, mm			DIMENSIONI UTILI VANO, mm INTERNAL DIMENSIONS, mm			SIGLA MODEL	CODICE CODE
B	H	P	B	H	P		
580	*400	330	562	a= 343	298	G5-1/1/T-4	078500105
580	*490	330	562	a= 433	298	G5-2/2/T-4	078502101
580	*580	330	562	a= 523	298	G5-3/3/T-4	078503109
580	*715	330	562	a= 658	298	G5-4/4/T-4	078504107
580	*940	330	562	a= 883	298	G5-5/5/T-4	078505104
580	1180	330	562	a= 1130	298	G5-7/7/T-4	078507100
580	1390	330	562	a= 1340	298	G5-8/8/T-4	078508108

Profondità Depth 460mm

DIMENSIONI, mm DIMENSIONS, mm			DIMENSIONI UTILI VANO, mm INTERNAL DIMENSIONS, mm			SIGLA MODEL	CODICE CODE
B	H	P	B	H	P		
580	*490	460	562	a= 433	428	GH5-2/2/T-4	078512100
580	*580	460	562	a= 523	428	GH5-3/3/T-4	078513109
580	*715	460	562	a= 658	428	GH5-4/4/T-4	078514106
580	*940	460	562	a= 883	428	GH5-5/5/T-4	078515103
580	1180	460	562	a= 1130	428	GH5-7/7/T-4	078517109
580	1390	460	562	a= 1340	428	GH5-8/8/T-4	078518107

IP55

Profondità Depth 330mm

DIMENSIONI, mm DIMENSIONS, mm			DIMENSIONI UTILI VANO, mm INTERNAL DIMENSIONS, mm			SIGLA MODEL	CODICE CODE
B	H	P	B	H	P		
580	*400	330	562	a= 343	298	G5-1/1/T	077500106
580	*490	330	562	a= 433	298	G5-2/2/T	077502102
580	*580	330	562	a= 523	298	G5-3/3/T	077503100
580	*715	330	562	a= 658	298	G5-4/4/T	077504108
580	*940	330	562	a= 883	298	G5-5/5/T	077505105
580	1180	330	562	a= 1130	298	G5-7/7/T	077507101
580	1390	330	562	a= 1340	298	G5-8/8/T	077508109

Profondità Depth 460mm

DIMENSIONI, mm DIMENSIONS, mm			DIMENSIONI UTILI VANO, mm INTERNAL DIMENSIONS, mm			SIGLA MODEL	CODICE CODE
B	H	P	B	H	P		
580	*490	460	562	a= 433	428	GH5-2/2/T	077512101
580	*580	460	562	a= 523	428	GH5-3/3/T	077513109
580	*715	460	562	a= 658	428	GH5-4/4/T	077514107
580	*940	460	562	a= 883	428	GH5-5/5/T	077515104
580	1180	460	562	a= 1130	428	GH5-7/7/T	077517100
580	1390	460	562	a= 1340	428	GH5-8/8/T	077518108

* Modelli realizzabili anche in esecuzione a parete ved. sezione Accessori
 * Models that can also be made in the wall version see Accessories section

■ **Grafi 5 Larghezza 580 mm**
Grafi 5 Width 580 mm

1 vano con zoccolo integrato
1 compartment with plinth



IP44

Profondità Depth 330mm

DIMENSIONI, mm DIMENSIONS, mm			DIMENSIONI UTILI VANO, mm INTERNAL DIMENSIONS, mm			ZOCOLO PLINTH mm	SIGLA MODEL	CODICE CODE
B	H	P	B	H	P			
580	940	330	562	a= 523	298	400	G5-5/13/ZT-4	078505195
580	940	330	562	a= 433	298	490	G5-5/22/ZT-4	078505187
580	1120	330	562	a= 523	298	580	G5-6/33/ZT-4	078506193
580	1390	330	562	a= 883	298	490	G5-8/25/ZT-4	078508199
580	1840	330	562	a= 1340	298	490	G5-9/28/ZT-4	078509197

Profondità Depth 460mm

DIMENSIONI, mm DIMENSIONS, mm			DIMENSIONI UTILI VANO, mm INTERNAL DIMENSIONS, mm			ZOCOLO PLINTH mm	SIGLA MODEL	CODICE CODE
B	H	P	B	H	P			
580	940	460	562	a= 523	428	400	GH5-5/13/ZT-4	078515194
580	940	460	562	a= 433	428	490	GH5-5/22/ZT-4	078515186
580	1120	460	562	a= 523	428	580	GH5-6/33/ZT-4	078516193
580	1390	460	562	a= 883	428	490	GH5-8/25/ZT-4	078518198
580	1840	460	562	a= 1340	428	490	GH5-9/28/ZT-4	078519196

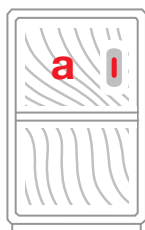

IP55

Profondità Depth 330mm

DIMENSIONI, mm DIMENSIONS, mm			DIMENSIONI UTILI VANO, mm INTERNAL DIMENSIONS, mm			ZOCOLO PLINTH mm	SIGLA MODEL	CODICE CODE
B	H	P	B	H	P			
580	940	330	562	a= 523	298	400	G5-5/13/ZT	077505196
580	940	330	562	a= 433	298	490	G5-5/22/ZT	077505188
580	1120	330	562	a= 523	298	580	G5-6/33/ZT	077506194
580	1390	330	562	a= 883	298	490	G5-8/25/ZT	077508190
580	1840	330	562	a= 1340	298	490	G5-9/28/ZT	077509198

Profondità Depth 460mm

DIMENSIONI, mm DIMENSIONS, mm			DIMENSIONI UTILI VANO, mm INTERNAL DIMENSIONS, mm			ZOCOLO PLINTH mm	SIGLA MODEL	CODICE CODE
B	H	P	B	H	P			
580	940	460	562	a= 523	428	400	GH5-5/13/ZT	077515195
580	940	460	562	a= 433	428	490	GH5-5/22/ZT	077515187
580	1120	460	562	a= 523	428	580	GH5-6/33/ZT	077516193
580	1390	460	562	a= 883	428	490	GH5-8/25/ZT	077518199
580	1840	460	562	a= 1340	428	490	GH5-9/28/ZT	077519197



IK10

■ **Grafi 5 Larghezza 580 mm**
Grafi 5 Width 580 mm

2 vani
2 compartments

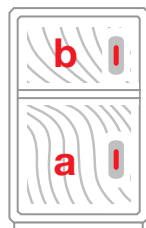

IP44

Profondità Depth 330mm

DIMENSIONI, mm DIMENSIONS, mm			DIMENSIONI UTILI VANO, mm INTERNAL DIMENSIONS, mm			SIGLA MODEL	CODICE CODE
B	H	P	B	H	P		
580	*940	330	562	a-b= 433	298	G5-5/22/T-4	078505203
580		330	562	a= 523 b= 343	298	G5-5/31/T-4	078505211
580	1120	330	562	a-b= 523	298	G5-6/33/T-4	078506201
580	1390	330	562	a-b= 658	298	G5-8/44/T-4	078508207
580		330	562	a= 883 b= 433	298	G5-8/52/T-4	078508215
580		330	562	a-b= 883	298	G5-9/55/T-4	078509205
580	1840	330	562	a= 1340 b= 433	298	G5-9/82/T-4	078509213

Profondità Depth 460mm

DIMENSIONI, mm DIMENSIONS, mm			DIMENSIONI UTILI VANO, mm INTERNAL DIMENSIONS, mm			SIGLA MODEL	CODICE CODE
B	H	P	B	H	P		
580	*940	460	562	a-b= 433	428	GH5-5/22/T-4	078515202
580		460	562	a= 523 b= 343	428	GH5-5/31/T-4	078515210
580	1120	460	562	a-b= 523	428	GH5-6/33/T-4	078516200
580	1390	460	562	a-b= 658	428	GH5-8/44/T-4	078518206
580		460	562	a= 883 b= 433	428	GH5-8/52/T-4	078518214
580		460	562	a-b= 883	428	GH5-9/55/T-4	078519204
580	1840	460	562	a= 1340 b= 433	428	GH5-9/82/T-4	078519212

IP55

Profondità Depth 330mm

DIMENSIONI, mm DIMENSIONS, mm			DIMENSIONI UTILI VANO, mm INTERNAL DIMENSIONS, mm			SIGLA MODEL	CODICE CODE
B	H	P	B	H	P		
580	*940	330	562	a-b= 433	298	G5-5/22/T	077505204
580		330	562	a= 523 b= 343	298	G5-5/31/T	077505212
580	1120	330	562	a-b= 523	298	G5-6/33/T	077506202
580	1390	330	562	a-b= 658	298	G5-8/44/T	077508208
580		330	562	a= 883 b= 433	298	G5-8/52/T	077508216
580		330	562	a-b= 883	298	G5-9/55/T	077509208
580	1840	330	562	a= 1340 b= 433	298	G5-9/82/T	077509214

Profondità Depth 460mm

DIMENSIONI, mm DIMENSIONS, mm			DIMENSIONI UTILI VANO, mm INTERNAL DIMENSIONS, mm			SIGLA MODEL	CODICE CODE
B	H	P	B	H	P		
580	*940	460	562	a-b= 433	428	GH5-5/22/T	077515203
580		460	562	a= 523 b= 343	428	GH5-5/31/T	077515211
580	1120	460	562	a-b= 523	428	GH5-6/33/T	077516201
580	1390	460	562	a-b= 658	428	GH5-8/44/T	077518207
580		460	562	a= 883 b= 433	428	GH5-8/52/T	077518215
580		460	562	a-b= 883	428	GH5-9/55/T	077519205
580	1840	460	562	a= 1340 b= 433	428	GH5-9/82/T	077519213

* Modelli realizzabili anche in esecuzione a parete ved. sezione Accessori
 * Models that can also be made in the wall version see Accessories section

■ **Grafi 5 Larghezza 580 mm**
Grafi 5 Width 580 mm

2 vani con zoccolo integrato
2 compartments with plinth



IK10

IP44

Profondità Depth 330mm

DIMENSIONI, mm DIMENSIONS, mm			DIMENSIONI UTILI VANO, mm INTERNAL DIMENSIONS, mm			ZOCCOLO PLINTH mm	SIGLA MODEL	CODICE CODE
B	H	P	B	H	P			
580	1120	330	562	a-b= 343	298	400	G5-6/111/ZT-4	078506292
580		330	562	a= 523 b= 433	298	400	G5-8/132/ZT-4	078508280
580	1390	330	562	a= 523 b= 433	298	490	G5-8/231/ZT-4	078508272
580		330	562	a-b= 433	298	490	G5-8/222/ZT-4	078508298
580		330	562	a= 883 b= 523	298	400	G5-9/153/ZT-4	078509296
580	1840	330	562	a= 883 b= 433	298	490	G5-9/252/ZT-4	078509270
580		330	562	a-b= 658	298	490	G5-9/244/ZT-4	078509288

Profondità Depth 460mm

DIMENSIONI, mm DIMENSIONS, mm			DIMENSIONI UTILI VANO, mm INTERNAL DIMENSIONS, mm			ZOCCOLO PLINTH mm	SIGLA MODEL	CODICE CODE
B	H	P	B	H	P			
580	1120	460	562	a-b= 343	428	400	GH5-6/111/ZT-4	078516291
580		460	562	a= 523 b= 433	428	400	GH5-8/132/ZT-4	078518289
580	1390	460	562	a= 523 b= 433	428	490	GH5-8/231/ZT-4	078518271
580		460	562	a-b= 433	428	490	GH5-8/222/ZT-4	078518297
580		460	562	a= 883 b= 523	428	400	GH5-9/153/ZT-4	078519295
580	1840	460	562	a= 883 b= 433	428	490	GH5-9/252/ZT-4	078519279
580		460	562	a-b= 658	428	490	GH5-9/244/ZT-4	078519287

IP55

Profondità Depth 330mm

DIMENSIONI, mm DIMENSIONS, mm			DIMENSIONI UTILI VANO, mm INTERNAL DIMENSIONS, mm			ZOCCOLO PLINTH mm	SIGLA MODEL	CODICE CODE
B	H	P	B	H	P			
580	1120	330	562	a-b= 343	298	400	G5-6/111/ZT	077506293
580		330	562	a= 523 b= 433	298	400	G5-8/132/ZT	077508281
580	1390	330	562	a= 523 b= 433	298	490	G5-8/231/ZT	077508273
580		330	562	a-b= 433	298	490	G5-8/222/ZT	077508299
580		330	562	a= 883 b= 523	298	400	G5-9/153/ZT	077509297
580	1840	330	562	a= 883 b= 433	298	490	G5-9/252/ZT	077509271
580		330	562	a-b= 658	298	490	G5-9/244/ZT	077509289

Profondità Depth 460mm

DIMENSIONI, mm DIMENSIONS, mm			DIMENSIONI UTILI VANO, mm INTERNAL DIMENSIONS, mm			ZOCCOLO PLINTH mm	SIGLA MODEL	CODICE CODE
B	H	P	B	H	P			
580	1120	460	562	a-b= 343	428	400	GH5-6/111/ZT	077516292
580		460	562	a= 523 b= 433	428	400	GH5-8/132/ZT	077518280
580	1390	460	562	a= 523 b= 433	428	490	GH5-8/231/ZT	077518272
580		460	562	a-b= 433	428	490	GH5-8/222/ZT	077518298
580		460	562	a= 883 b= 523	428	400	GH5-9/153/ZT	077519296
580	1840	460	562	a= 883 b= 433	428	490	GH5-9/252/ZT	077519270
580		460	562	a-b= 658	428	490	GH5-9/244/ZT	077519288

■ **Grafi 5 Larghezza 580 mm**
Grafi 5 Width 580 mm

3 vani
3 compartments

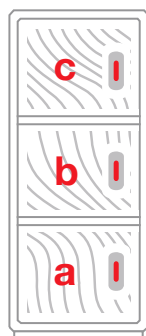

IK10

Grafi 5
 Armadi stradali
 Road enclosures

IP44

Profondità Depth 330mm

DIMENSIONI, mm DIMENSIONS, mm			DIMENSIONI UTILI VANO, mm INTERNAL DIMENSIONS, mm			SIGLA MODEL	CODICE CODE
B	H	P	B	H	P		
580	1120	330	562	a-b-c= 343	298	G5-6/111/T-4	078506300
580	1390	330	562	a-b-c= 433	298	G5-8/222/T-4	078508306
580		330	562	a= 523 b= 433 c= 343	298	G5-8/321/T-4	078508314
580	1840	330	562	a= 883 b-c= 433	298	G5-9/522/T-4	078509304
580		330	562	a-b= 658 c= 433	298	G5-9/442/T-4	078509312
580		330	562	a= 883 b= 523 c= 343	298	G5-9/531/T-4	078509320

Profondità Depth 460mm

DIMENSIONI, mm DIMENSIONS, mm			DIMENSIONI UTILI VANO, mm INTERNAL DIMENSIONS, mm			SIGLA MODEL	CODICE CODE
B	H	P	B	H	P		
580	1120	460	562	a-b-c= 343	428	GH5-6/111/T-4	078516309
580	1390	460	562	a-b-c= 433	428	GH5-8/222/T-4	078518305
580		460	562	a= 523 b= 433 c= 343	428	GH5-8/321/T-4	078518313
580	1840	460	562	a= 883 b-c= 433	428	GH5-9/522/T-4	078519303
580		460	562	a-b= 658 c= 433	428	GH5-9/442/T-4	078519311
580		460	562	a= 883 b= 523 c= 343	428	GH5-9/531/T-4	078519329

IP55

Profondità Depth 330mm

DIMENSIONI, mm DIMENSIONS, mm			DIMENSIONI UTILI VANO, mm INTERNAL DIMENSIONS, mm			SIGLA MODEL	CODICE CODE
B	H	P	B	H	P		
580	1120	330	562	a-b-c= 343	298	G5-6/111/T	077506301
580	1390	330	562	a-b-c= 433	298	G5-8/222/T	077508307
580		330	562	a= 523 b= 433 c= 343	298	G5-8/321/T	077508315
580	1840	330	562	a= 883 b-c= 433	298	G5-9/522/T	077509305
580		330	562	a-b= 658 c= 433	298	G5-9/442/T	077509313
580		330	562	a= 883 b= 523 c= 343	298	G5-9/531/T	077509321

Profondità Depth 460mm

DIMENSIONI, mm DIMENSIONS, mm			DIMENSIONI UTILI VANO, mm INTERNAL DIMENSIONS, mm			SIGLA MODEL	CODICE CODE
B	H	P	B	H	P		
580	1120	460	562	a-b-c= 343	428	GH5-6/111/T	077516300
580	1390	460	562	a-b-c= 433	428	GH5-8/222/T	077518306
580		460	562	a= 523 b= 433 c= 343	428	GH5-8/321/T	077518314
580	1840	460	562	a= 883 b-c= 433	428	GH5-9/522/T	077519304
580		460	562	a-b= 658 c= 433	428	GH5-9/442/T	077519312
580		460	562	a= 883 b= 523 c= 343	428	GH5-9/531/T	077519320

■ **Grafi 5 Larghezza 580 mm**
Grafi 5 Width 580 mm

3 vani con zoccolo integrato
3 compartments with plinth

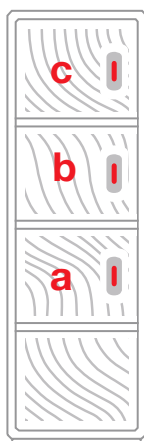

IK10

IP44

Profondità Depth 330mm

DIMENSIONI, mm DIMENSIONS, mm			DIMENSIONI UTILI VANO, mm INTERNAL DIMENSIONS, mm			ZOCCOLO PLINTH mm	SIGLA MODEL	CODICE CODE
B	H	P	B	H	P			
580	1840	330	562	a= 523 b-c= 433	298	400	G5-9/1322/ZT-4	078509387
580		330	562	a-b= 523 c= 343	298	400	G5-9/1331/ZT-4	078509395
580		330	562	a-b-c= 433	298	490	G5-9/2222/ZT-4	078509379

Profondità Depth 460mm

DIMENSIONI, mm DIMENSIONS, mm			DIMENSIONI UTILI VANO, mm INTERNAL DIMENSIONS, mm			ZOCCOLO PLINTH mm	SIGLA MODEL	CODICE CODE
B	H	P	B	H	P			
580	1840	460	562	a= 523 b-c= 433	428	400	GH5-9/1322/ZT-4	078519386
580		460	562	a-b= 523 c= 343	428	400	GH5-9/1331/ZT-4	078519394
580		460	562	a-b-c= 433	428	490	GH5-9/2222/ZT-4	078519378

IP55

Profondità Depth 330mm

DIMENSIONI, mm DIMENSIONS, mm			DIMENSIONI UTILI VANO, mm INTERNAL DIMENSIONS, mm			ZOCCOLO PLINTH mm	SIGLA MODEL	CODICE CODE
B	H	P	B	H	P			
580	1840	330	562	a= 523 b-c= 433	298	400	G5-9/1322/ZT	077509388
580		330	562	a-b= 523 c= 343	298	400	G5-9/1331/ZT	077509396
580		330	562	a-b-c= 433	298	490	G5-9/2222/ZT	077509370

Profondità Depth 460mm

DIMENSIONI, mm DIMENSIONS, mm			DIMENSIONI UTILI VANO, mm INTERNAL DIMENSIONS, mm			ZOCCOLO PLINTH mm	SIGLA MODEL	CODICE CODE
B	H	P	B	H	P			
580	1840	460	562	a= 523 b-c= 433	428	400	GH5-9/1322/ZT	077519387
580		460	562	a-b= 523 c= 343	428	400	GH5-9/1331/ZT	077519395
580		460	562	a-b-c= 433	428	490	GH5-9/2222/ZT	077519379

■ **Grafi 5 Larghezza 580 mm**
Grafi 5 Width 580 mm

4 vani
 4 compartments

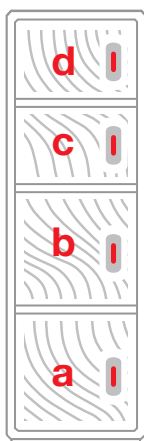

IK10

Grafi 5
 Armadi stradali
 Road enclosures

IP44

Profondità Depth 330mm

DIMENSIONI, mm DIMENSIONS, mm			DIMENSIONI UTILI VANO, mm INTERNAL DIMENSIONS, mm			SIGLA MODEL	CODICE CODE
B	H	P	B	H	P		
580	1840	330	562	a-b= 523 c-d= 343	298	G5-9/3311/T-4	078509403
580		330	562	a= 523 b-c= 433 d= 343	298	G5-9/3221/T-4	078509411
580		330	562	a-b-c-d=433	298	G5-9/2222/T-4	078509429

Profondità Depth 460mm

DIMENSIONI, mm DIMENSIONS, mm			DIMENSIONI UTILI VANO, mm INTERNAL DIMENSIONS, mm			SIGLA MODEL	CODICE CODE
B	H	P	B	H	P		
580	1840	460	562	a-b= 523 c-d= 343	428	GH5-9/3311/T-4	078519402
580		460	562	a= 523 b-c= 433 d= 343	428	GH5-9/3221/T-4	078519410
580		460	562	a-b-c-d= 433	428	GH5-9/2222/T-4	078519428

IP55

Profondità Depth 330mm

DIMENSIONI, mm DIMENSIONS, mm			DIMENSIONI UTILI VANO, mm INTERNAL DIMENSIONS, mm			SIGLA MODEL	CODICE CODE
B	H	P	B	H	P		
580	1840	330	562	a-b= 523 c-d= 343	298	G5-9/3311/T	077509404
580		330	562	a= 523 b-c= 433 d= 343	298	G5-9/3221/T	077509412
580		330	562	a-b-c-d=433	298	G5-9/2222/T	077509420

Profondità Depth 460mm

DIMENSIONI, mm DIMENSIONS, mm			DIMENSIONI UTILI VANO, mm INTERNAL DIMENSIONS, mm			SIGLA MODEL	CODICE CODE
B	H	P	B	H	P		
580	1840	460	562	a-b= 523 c-d= 343	428	GH5-9/3311/T	077519403
580		460	562	a= 523 b-c= 433 d= 343	428	GH5-9/3221/T	077519411
580		460	562	a-b-c-d= 433	428	GH5-9/2222/T	077519429

■ **Grafi 5 Larghezza 580 mm**
Grafi 5 Width 580 mm

4 vani con zoccolo integrato
4 compartments with plinth

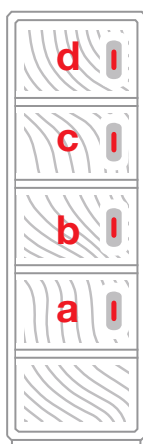

IK10

IP44

Profondità Depth 330mm

DIMENSIONI, mm DIMENSIONS, mm			DIMENSIONI UTILI VANO, mm INTERNAL DIMENSIONS, mm			ZOCCOLO PLINTH	SIGLA MODEL	CODICE CODE
B	H	P	B	H	P	mm		
580	1840	330	562	a-b-c-d= 343	298	400	G5-9/1111/ZT-4	078509494

Profondità Depth 460mm

DIMENSIONI, mm DIMENSIONS, mm			DIMENSIONI UTILI VANO, mm INTERNAL DIMENSIONS, mm			ZOCCOLO PLINTH	SIGLA MODEL	CODICE CODE
B	H	P	B	H	P	mm		
580	1840	460	562	a-b-c-d= 343	428	400	GH5-9/1111/ZT-4	078519493

IP55

Profondità Depth 330mm

DIMENSIONI, mm DIMENSIONS, mm			DIMENSIONI UTILI VANO, mm INTERNAL DIMENSIONS, mm			ZOCCOLO PLINTH	SIGLA MODEL	CODICE CODE
B	H	P	B	H	P	mm		
580	1840	330	562	a-b-c-d= 343	298	400	G5-9/1111/ZT	077509495

Profondità Depth 460mm

DIMENSIONI, mm DIMENSIONS, mm			DIMENSIONI UTILI VANO, mm INTERNAL DIMENSIONS, mm			ZOCCOLO PLINTH	SIGLA MODEL	CODICE CODE
B	H	P	B	H	P	mm		
580	1840	460	562	a-b-c-d= 343	428	400	GH5-9/1111/ZT	077519494

5 vani
5 compartments

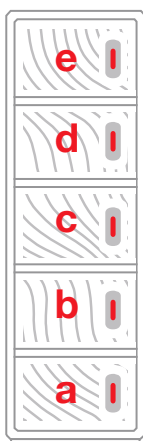

IK10

IP44

Profondità Depth 330mm

DIMENSIONI, mm DIMENSIONS, mm			DIMENSIONI UTILI VANO, mm INTERNAL DIMENSIONS, mm			SIGLA MODEL	CODICE CODE
B	H	P	B	H	P		
580	1840	330	562	a-b-c-d= 343	298	G5-9/11111/T-4	078509502

Profondità Depth 460mm

DIMENSIONI, mm DIMENSIONS, mm			DIMENSIONI UTILI VANO, mm INTERNAL DIMENSIONS, mm			SIGLA MODEL	CODICE CODE
B	H	P	B	H	P		
580	1840	460	562	a-b-c-d= 343	428	GH5-9/11111/T-4	078519501

IP55

Profondità Depth 330mm

DIMENSIONI, mm DIMENSIONS, mm			DIMENSIONI UTILI VANO, mm INTERNAL DIMENSIONS, mm			SIGLA MODEL	CODICE CODE
B	H	P	B	H	P		
580	1840	330	562	a-b-c-d= 343	298	G5-9/11111/T	077509503

Profondità Depth 460mm

DIMENSIONI, mm DIMENSIONS, mm			DIMENSIONI UTILI VANO, mm INTERNAL DIMENSIONS, mm			SIGLA MODEL	CODICE CODE
B	H	P	B	H	P		
580	1840	460	562	a-b-c-d= 343	428	GH5-9/11111/T	077519502

■ Dimensione luce porta Door dimension

Sopralzi Top units

IP44

Profondità Depth 330mm

SIGLA MODEL	CODICE CODE	LUCE PORTA DOOR mm
G5-1/1/S-4	078501905	284x490
G5-2/2/S-4	078502903	374X490
G5-3/3/S-4	078503901	464x490
G5-4/4/S-4	078504909	599x490
G5-5/5/S-4	078505906	824x490

Profondità Depth 460mm

SIGLA MODEL	CODICE CODE	LUCE PORTA DOOR mm
GH5-2/2/S-4	078512902	374X490
GH5-3/3/S-4	078513900	464x490
GH5-4/4/S-4	078514908	599x490
GH5-5/5/S-4	078515905	824x490

1 vano 1 compartment

IP44

Profondità Depth 330mm

SIGLA MODEL	CODICE CODE	LUCE PORTA DOOR mm
G5-1/1/T-4	078500105	284x490
G5-2/2/T-4	078502101	374X490
G5-3/3/T-4	078503109	464x490
G5-4/4/T-4	078504107	599x490
G5-5/5/T-4	078505104	824x490
G5-7/7/T-4	078507100	1064x490
G5-8/8/T-4	078508108	1274x490

Profondità Depth 460mm

SIGLA MODEL	CODICE CODE	LUCE PORTA DOOR mm
GH5-2/2/T-4	078512100	374X490
GH5-3/3/T-4	078513109	464x490
GH5-4/4/T-4	078514106	599x490
GH5-5/5/T-4	078515103	824x490
GH5-7/7/T-4	078517109	1064x490
GH5-8/8/T-4	078518107	1274x490

IP55

Profondità Depth 330mm

SIGLA MODEL	CODICE CODE	LUCE PORTA DOOR mm
G5-1/1/S	077501906	284x490
G5-2/2/S	077502904	374X490
G5-3/3/S	077503902	464x490
G5-4/4/S	077504900	599x490
G5-5/5/S	077505907	824x490

Profondità Depth 460mm

SIGLA MODEL	CODICE CODE	LUCE PORTA DOOR mm
GH5-2/2/S	077512903	374X490
GH5-3/3/S	077513901	464x490
GH5-4/4/S	077514909	599x490
GH5-5/5/S	077515906	824x490

IP55

Profondità Depth 330mm

SIGLA MODEL	CODICE CODE	LUCE PORTA DOOR mm
G5-1/1/T	077500106	284x490
G5-2/2/T	077502102	374X490
G5-3/3/T	077503100	464x490
G5-4/4/T	077504108	599x490
G5-5/5/T	077505105	824x490
G5-7/7/T	077507101	1064x490
G5-8/8/T	077508109	1274x490

Profondità Depth 460mm

SIGLA MODEL	CODICE CODE	LUCE PORTA DOOR mm
GH5-2/2/T	077512101	374X490
GH5-3/3/T	077513109	464x490
GH5-4/4/T	077514107	599x490
GH5-5/5/T	077515104	824x490
GH5-7/7/T	077517100	1064x490
GH5-8/8/T	077518108	1274x490

■ Dimensione luce porta Door dimension

1 vano con zoccolo integrato 1 compartment with plinth

IP44

Profondità Depth 330mm

SIGLA MODEL	CODICE CODE	LUCE PORTA DOOR mm
G5-5/13/ZT-4	078505195	464x490
G5-5/22/ZT-4	078505187	374x490
G5-6/33/ZT-4	078506193	464x490
G5-8/25/ZT-4	078508199	824x490
G5-9/28/ZT-4	078509197	1274x490

Profondità Depth 460mm

SIGLA MODEL	CODICE CODE	LUCE PORTA DOOR mm
GH5-5/13/ZT-4	078515194	464x490
GH5-5/22/ZT-4	078515186	374x490
GH5-6/33/ZT-4	078516193	464x490
GH5-8/25/ZT-4	078518198	824x490
GH5-9/28/ZT-4	078519196	1274x490

IP55

Profondità Depth 330mm

SIGLA MODEL	CODICE CODE	LUCE PORTA DOOR mm
G5-5/13/ZT	077505196	464x490
G5-5/22/ZT	077505188	374x490
G5-6/33/ZT	077506194	464x490
G5-8/25/ZT	077508190	824x490
G5-9/28/ZT	077509198	1274x490

Profondità Depth 460mm

SIGLA MODEL	CODICE CODE	LUCE PORTA DOOR mm
GH5-5/13/ZT	077515195	464x490
GH5-5/22/ZT	077515187	374x490
GH5-6/33/ZT	077516193	464x490
GH5-8/25/ZT	077518199	824x490
GH5-9/28/ZT	077519197	1274x490

2 vani 2 compartments

IP44

Profondità Depth 330mm

SIGLA MODEL	CODICE CODE	LUCE PORTA DOOR mm
G5-5/22/T-4	078505203	374x490
G5-5/31/T-4	078505211	464x490 284x490
G5-6/33/T-4	078506201	464x490
G5-8/44/T-4	078508207	599x490
G5-8/52/T-4	078508215	824x490 374x490
G5-9/55/T-4	078509205	824x490
G5-9/82/T-4	078509213	1274x490 374x490

Profondità Depth 460mm

SIGLA MODEL	CODICE CODE	LUCE PORTA DOOR mm
GH5-5/22/T-4	078515202	374x490
GH5-5/31/T-4	078515210	464x490 284x490
GH5-6/33/T-4	078516200	464x490
GH5-8/44/T-4	078518206	599x490
GH5-8/52/T-4	078518214	824x490 374x490
GH5-9/55/T-4	078519204	824x490
GH5-9/82/T-4	078519212	1274x490 374x490

IP55

Profondità Depth 330mm

SIGLA MODEL	CODICE CODE	LUCE PORTA DOOR mm
G5-5/22/T	077505204	374x490
G5-5/31/T	077505212	464x490 284x490
G5-6/33/T	077506202	464x490
G5-8/44/T	077508208	599x490
G5-8/52/T	077508216	824x490 374x490
G5-9/55/T	077509208	824x490
G5-9/82/T	077509214	1274x490 374x490

Profondità Depth 460mm

SIGLA MODEL	CODICE CODE	LUCE PORTA DOOR mm
GH5-5/22/T	077515203	374x490
GH5-5/31/T	077515211	464x490 284x490
GH5-6/33/T	077516201	464x490
GH5-8/44/T	077518207	599x490
GH5-8/52/T	077518215	824x490 374x490
GH5-9/55/T	077519205	824x490
GH5-9/82/T	077519213	1274x490 374x490

■ Dimensione luce porta Door dimension

2 vani con zoccolo integrato 2 compartments with plinth

IP44

Profondità Depth 330mm

SIGLA MODEL	CODICE CODE	LUCE PORTA DOOR mm
G5-6/111/ZT-4	078506292	284x490
G5-8/132/ZT-4	078508280	464x490 374x490
G5-8/231/ZT-4	078508272	464x490 284x490
G5-8/222/ZT-4	078508298	374x490
G5-9/153/ZT-4	078509296	824x490 464x490
G5-9/252/ZT-4	078509270	824x490 374x490
G5-9/244/ZT-4	078509288	599x490

Profondità Depth 460mm

SIGLA MODEL	CODICE CODE	LUCE PORTA DOOR mm
GH5-6/111/ZT-4	078516291	284x490
GH5-8/132/ZT-4	078518289	464x490 374x490
GH5-8/231/ZT-4	078518271	464x490 284x490
GH5-8/222/ZT-4	078518297	374x490
GH5-9/153/ZT-4	078519295	824x490 464x490
GH5-9/252/ZT-4	078519279	824x490 374x490
GH5-9/244/ZT-4	078519287	599x490

3 vani 3 compartments

IP44

Profondità Depth 330mm

SIGLA MODEL	CODICE CODE	LUCE PORTA DOOR mm
G5-6/111/T-4	078506300	284x490
G5-8/222/T-4	078508306	374x490
G5-8/321/T-4	078508314	464x490 374x490 284x490
G5-9/522/T-4	078509304	824x490 374x490
G5-9/442/T-4	078509312	599x490 374x490
G5-9/531/T-4	078509320	824x490 464x490 284x490

Profondità Depth 460mm

SIGLA MODEL	CODICE CODE	LUCE PORTA DOOR mm
GH5-6/111/T-4	078516309	284x490
GH5-8/222/T-4	078518305	374x490
GH5-8/321/T-4	078518313	464x490 374x490 284x490
GH5-9/522/T-4	078519303	824x490 374x490
GH5-9/442/T-4	078519311	599x490 374x490
GH5-9/531/T-4	078519329	824x490 464x490 284x490

IP55

Profondità Depth 330mm

SIGLA MODEL	CODICE CODE	LUCE PORTA DOOR mm
G5-6/111/ZT	077506293	284x490
G5-8/132/ZT	077508281	464x490 374x490
G5-8/231/ZT	077508273	464x490 284x490
G5-8/222/ZT	077508299	374x490
G5-9/153/ZT	077509297	824x490 464x490
G5-9/252/ZT	077509271	824x490 374x490
G5-9/244/ZT	077509289	599x490

Profondità Depth 460mm

SIGLA MODEL	CODICE CODE	LUCE PORTA DOOR mm
GH5-6/111/ZT	077516292	284x490
GH5-8/132/ZT	077518280	464x490 374x490
GH5-8/231/ZT	077518272	464x490 284x490
GH5-8/222/ZT	077518298	374x490
GH5-9/153/ZT	077519296	824x490 464x490
GH5-9/252/ZT	077519270	824x490 374x490
GH5-9/244/ZT	077519288	599x490

IP55

Profondità Depth 330mm

SIGLA MODEL	CODICE CODE	LUCE PORTA DOOR mm
G5-6/111/T	077506301	284x490
G5-8/222/T	077508307	374x490
G5-8/321/T	077508315	464x490 374x490 284x490
G5-9/522/T	077509305	824x490 374x490
G5-9/442/T	077509313	599x490 374x490
G5-9/531/T	077509321	824x490 464x490 284x490

Profondità Depth 460mm

SIGLA MODEL	CODICE CODE	LUCE PORTA DOOR mm
GH5-6/111/T	077516300	284x490
GH5-8/222/T	077518306	374x490
GH5-8/321/T	077518314	464x490 374x490 284x490
GH5-9/522/T	077519304	824x490 374x490
GH5-9/442/T	077519312	599x490 374x490
GH5-9/531/T	077519320	824x490 464x490 284x490

■ Dimensione luce porta Door dimension

3 vani con zoccolo integrato 3 compartments with plinth

IP44

Profondità Depth 330mm

SIGLA MODEL	CODICE CODE	LUCE PORTA DOOR mm
G5-9/1322/ZT-4	078509387	464x490 374x490
G5-9/1331/ZT-4	078509395	464x490 284x490
G5-9/2222/ZT-4	078509379	374x490

Profondità Depth 460mm

SIGLA MODEL	CODICE CODE	LUCE PORTA DOOR mm
GH5-9/1322/ZT-4	078519386	464x490 374x490
GH5-9/1331/ZT-4	078519394	464x490 284x490
GH5-9/2222/ZT-4	078519378	374x490

IP55

Profondità Depth 330mm

SIGLA MODEL	CODICE CODE	LUCE PORTA DOOR mm
G5-9/1322/ZT	077509388	464x490 374x490
G5-9/1331/ZT	077509396	464x490 284x490
G5-9/2222/ZT	077509370	374x490

Profondità Depth 460mm

SIGLA MODEL	CODICE CODE	LUCE PORTA DOOR mm
GH5-9/1322/ZT	077519387	464x490 374x490
GH5-9/1331/ZT	077519395	464x490 284x490
GH5-9/2222/ZT	077519379	374x490

4 vani 4 compartments

IP44

Profondità Depth 330mm

SIGLA MODEL	CODICE CODE	LUCE PORTA DOOR mm
G5-9/3311/T-4	078509403	464x490 284x490
G5-9/3221/T-4	078509411	464x490 374x490 284x490
G5-9/2222/T-4	078509429	374x490

Profondità Depth 460mm

SIGLA MODEL	CODICE CODE	LUCE PORTA DOOR mm
GH5-9/3311/T-4	078519402	464x490 284x490
GH5-9/3221/T-4	078519410	464x490 374x490 284x490
GH5-9/2222/T-4	078519428	374x490

IP55

Profondità Depth 330mm

SIGLA MODEL	CODICE CODE	LUCE PORTA DOOR mm
G5-9/3311/T	077509404	464x490 284x490
G5-9/3221/T	077509412	464x490 374x490 284x490
G5-9/2222/T	077509420	374x490

Profondità Depth 460mm

SIGLA MODEL	CODICE CODE	LUCE PORTA DOOR mm
GH5-9/3311/T	077519403	464x490 284x490
GH5-9/3221/T	077519411	464x490 374x490 284x490
GH5-9/2222/T	077519429	374x490

■ Dimensione luce porta Door dimension

4 vani con zoccolo integrato 4 compartments with plinth

IP44

Profondità Depth 330mm

SIGLA MODEL	CODICE CODE	LUCE PORTA DOOR mm
G5-9/1111/ZT-4	078509494	284x490

Profondità Depth 460mm

SIGLA MODEL	CODICE CODE	LUCE PORTA DOOR mm
GH5-9/1111/ZT-4	078519493	284x490

IP55

Profondità Depth 330mm

SIGLA MODEL	CODICE CODE	LUCE PORTA DOOR mm
G5-9/1111/ZT	077509495	284x490

Profondità Depth 460mm

SIGLA MODEL	CODICE CODE	LUCE PORTA DOOR mm
GH5-9/1111/ZT	077519494	284x490

5 vani 5 compartments

IP44

Profondità Depth 330mm

SIGLA MODEL	CODICE CODE	LUCE PORTA DOOR mm
G5-9/11111/T-4	078509502	284x490

Profondità Depth 460mm

SIGLA MODEL	CODICE CODE	LUCE PORTA DOOR mm
GH5-9/11111/T-4	078519501	284x490

IP55

Profondità Depth 330mm

SIGLA MODEL	CODICE CODE	LUCE PORTA DOOR mm
G5-9/11111/T	077509503	284x490

Profondità Depth 460mm

SIGLA MODEL	CODICE CODE	LUCE PORTA DOOR mm
GH5-9/11111/T	077519502	284x490

■ Accessori e ricambi Grafi 5 Larghezza 580 mm Accessories and spare parts Grafi 5 Width 580 mm

Staffe per fissaggio a parete Brackets for wall mounting

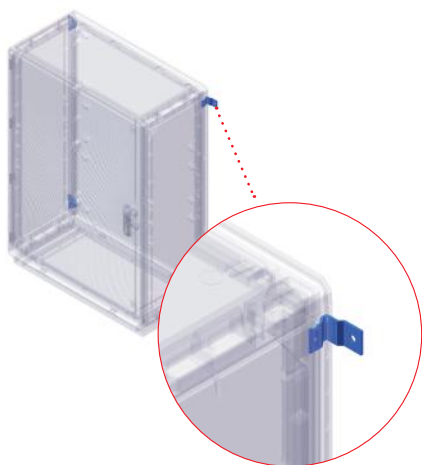

I sopralzi ed alcune tipologie di armadi predisposti in esecuzione standard per fissaggio a pavimento, possono essere forniti completi di 4 staffe installate sulla parete di fondo, per consentirne il fissaggio a parete.

Le staffe possono essere fornite:

- in esecuzione sciolta, con montaggio a cura del cliente;
- in esecuzione applicata, eseguita direttamente in fabbrica.

L'esecuzione di applicazione staffe per fissaggio a parete è prevista sia per i sopralzi che per gli armadi (ved. tabelle).

Per gli armadi IP44 acquistare separatamente il setto di chiuso inferiore.

The top units and some predisposed enclosures in standard execution for floor fixing can be supplied complete with 4 brackets installed on the back wall, to allow them to be fixed to the wall.

The brackets can be supplied:

- loose execution, assembled by the customer;
- applied execution, performed directly at the factory.

The application of brackets for wall mounting is provided for both the top units and the enclosures (see tables).

For the IP44 enclosures order separately the closing bottom plate.

DESCRIZIONE DESCRIPTION	SIGLA MODEL	CODICE CODE
Staffe per fissaggio a parete (esecuzione sciolta) Brackets for wall mounting (loose execution)	G/SFP	095770939
Esecuzione applicata di staffe per fissaggio a parete Applied execution of brackets for wall mounting	G-EA/SFP	097770028

Il kit comprende 4 staffe Kit includes 4 brackets

Installazione su sopralzi Installation on top units



I sopralzi non sono predisposti con forature ingresso cavi: devono essere realizzate in opera o a richiesta per quantità su disegno (per interasse di fissaggio ved. disegno)

The uprights are not provided with cable entry holes: they must be made on site or on request according to drawing quantities (for fixing distances see picture)

IP44

CODICE SOPRALZO TOP UNIT CODE	INGOMBRO SOPRALZO TOP UNIT DIMENSION			INTERESSE DI FISSAGGIO FIXING WHEELBASE	
	B	H	P	I	Y
078501905	580	400	330	233	616
078502903	580	490	330	323	616
078512902	580	490	460	323	616
078503901	580	580	330	413	616
078513900	580	580	460	413	616
078504909	580	715	330	548	616
078514908	580	715	460	548	616
078505906	580	940	330	773	616
078515905	580	940	460	773	616

IP55

CODICE SOPRALZO TOP UNIT CODE	INGOMBRO SOPRALZO TOP UNIT DIMENSION			INTERESSE DI FISSAGGIO FIXING WHEELBASE	
	B	H	P	I	Y
077501906	580	400	330	233	616
077502904	580	490	330	323	616
077512903	580	490	460	323	616
077503902	580	580	330	413	616
077513901	580	580	460	413	616
077504900	580	715	330	548	616
077514909	580	715	460	548	616
077505907	580	940	330	773	616
077515906	580	940	460	773	616

■ Accessori e ricambi Grafi 5 **Larghezza 580 mm** Accessories and spare parts Grafi 5 **Width 580 mm**

Staffe per fissaggio a parete Brackets for wall mounting

Installazione su armadi Installation on enclosures

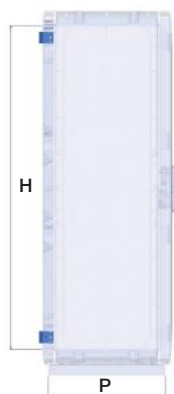
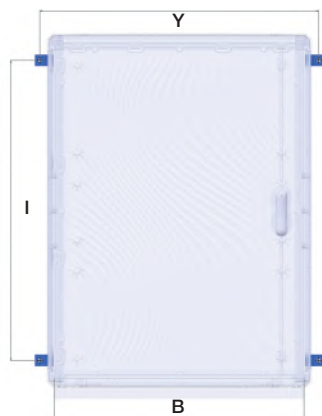

IP44

CODICE ARMADIO ENCLOSURE CODE	INGOMBRO ARMADIO ENCLOSURE DIMENSION			INTERESSE DI FISSAGGIO FIXING WHEELBASE	
	B	H	P	I	Y
078500105	580	400	330	233	616
078502101	580	490	330	323	616
078512100	580	490	460	323	616
078503109	580	580	330	413	616
078513109	580	580	460	413	616
078504107	580	715	330	548	616
078514106	580	715	460	548	616
078505104	580	940	330	773	616
078515103	580	940	460	773	616
078505203	580	940	330	773	616
078515202	580	940	460	773	616
078505211	580	940	330	773	616
078515210	580	940	460	773	616

IP55

CODICE ARMADIO ENCLOSURE CODE	INGOMBRO ARMADIO ENCLOSURE DIMENSION			INTERESSE DI FISSAGGIO FIXING WHEELBASE	
	B	H	P	I	Y
077500106	580	400	330	233	616
077502102	580	490	330	323	616
077512101	580	490	460	323	616
077503100	580	580	330	413	616
077513109	580	580	460	413	616
077504108	580	715	330	548	616
077514107	580	715	460	548	616
077505105	580	940	330	773	616
077515104	580	940	460	773	616
077505204	580	940	330	773	616
077515203	580	940	460	773	616
077505212	580	940	330	773	616
077515211	580	940	460	773	616

Attenzione

Gli armadi nella parte inferiore devono essere completati con relativo setto inferiore di chiusura (compreso nella versione IP55): Setto chiuso (SIC) per realizzare forature personalizzate - Setto con membrane (SIM) diam. 76mm.

Warning

The enclosures lower part must be completed with the corresponding closing bottom plate (included in the IP55 version): Closed plate (SIC) to make personalized holes - Plate with membranes (SIM) diam. 76mm.

■ Accessori e ricambi Grafi 5 Larghezza 580 mm Accessories and spare parts Grafi 5 Width 580 mm

Piastre di fondo Mounting plates

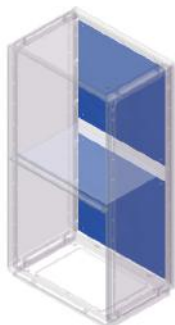

Applicabili sulla parete di fondo dell'armadio mediante inserti speciali filettati muniti di prigioniero M6x20 oppure in abbinamento a montanti portapparecchiature. Viti per fissaggio piastra a corredo dell'armadio.

Disponibili in:
- acciaio zincato - spessore 2mm;
- bachelite - spessore 5mm;
- PVC - spessore 5mm.

Da scegliere in funzione dell'altezza utile del singolo vano.

Can be applied to the bottom of the enclosure using special threaded inserts with M6x20 stud bolts or in conjunction with switchgear risers or racks using the dedicated fixing brackets (MT).

Made of the following materials:
- Pre-galvanized steel (PA) 2 mm thick.
- Bakelite (PB) 5mm thick.
- PVC (PP) 5mm thick.

For the choice of the mounting plates, refer to the "useful height of the single compartment.

ALTEZZA UTILE VANO USEFUL HEIGHT MM	DIMENSIONI PIASTRA PLATE DIMENSIONS MM	ACCIAIO (SP. 2 mm) STEEL (TH. 2 mm)		BACHELITE (SP. 5 mm) BAKELITE (TH. 5 mm)		PVC (SP. 5 mm) PVC (TH. 5 mm)	
		SIGLA MODEL	CODICE CODE	SIGLA MODEL	CODICE CODE	SIGLA MODEL	CODICE CODE
343	455x265	G5/1/PA	095775011	G5/1/PB	095775110	G5/1/PP	095775219
433	455x355	G5/2/PA	095775029	G5/2/PB	095775128	G5/2/PP	095775227
523	455x445	G5/3/PA	095775037	G5/3/PB	095775136	G5/3/PP	095775235
658	455x580	G5/4/PA	095775045	G5/4/PB	095775144	G5/4/PP	095775243
883	455x805	G5/5/PA	095775052	G5/5/PB	095775151	G5/5/PP	095775250
1130	455x1030 (2 pezzi/pieces)	G5/7/PA	095775060	G5/7/PB	095775169	G5/7/PP	095775268
1340	455x1240 (2 pezzi/pieces)	G5/8/PA	095775078	G5/8/PB	095775177	G5/8/PP	095775276

Kit staffe per supporto piastre di fondo su montanti Brackets kit for supporting mounting plates on uprights



Materiali

Realizzate in acciaio.

Caratteristiche

Adatte per tutti i tipi di piastra. Occorre 1 kit staffe per ogni piastra di fondo da installare (per piastre fornite in 2 pezzi sono necessari 2 kit staffe). Da utilizzare in abbinamento a kit montanti e kit staffe per disporre di piastra regolabile in profondità.

Se sono previsti kit montanti e staffe per supporto apparecchiature modulari è necessario un ulteriore kit montanti ma senza kit staffe di supporto montanti.

Materials

Made of steel.

Characteristics

Suitable for all type of plate. It is necessary 1 kit for each mounting plate to be installed (for plates provided in 2 parts, 2 bracket kits are required). To be used together with an uprights kit and brackets kit for installing the depth-adjustable plate.

If uprights and brackets kits are envisaged for supporting modular equipment, a further uprights kit without the upright support brackets kit is required.

DESCRIZIONE DESCRIPTION	SIGLA MODEL	CODICE CODE
Kit Staffe per supporto piastre su montanti (4 pz) Brackets kit for support plates on uprights (4 pieces)	G/SP/MT	095770921

Ripiani porta apparecchiature in lamiera zincata Metal (pre-galvanized) shelf kit



Da installare utilizzando n°2 Kit montanti (selezionati in base all'altezza d'ingombro) e n°1 kit staffe. Sono completi di n°2 staffe per applicazione ripiani. Da scegliere in base alla profondità dell'armadio.

To be installed using 2 upright kits (selected based on the overall height) and 1 brackets kit.

These are complete with 2 brackets for application of shelves. To be selected based on enclosure depth.

PROFONDITÀ ARMADIO ENCLOSURE DEPTH mm	DIMENSIONI INGOMBRO, mm INTERNAL DIMENSIONS, mm			PORTATA MAX MAX LOAD Kg	SIGLA MODEL	CODICE CODE
	B	H	SP. / TH.			
330	485	225	17	30	G5/RP	095775631
460	485	355	17	30	GH5/RP	095775649

■ Accessori e ricambi Grafi 5 Larghezza 580 mm Accessories and spare parts Grafi 5 Width 580 mm

Setti intermedi di separazione vani Variable depth mounting

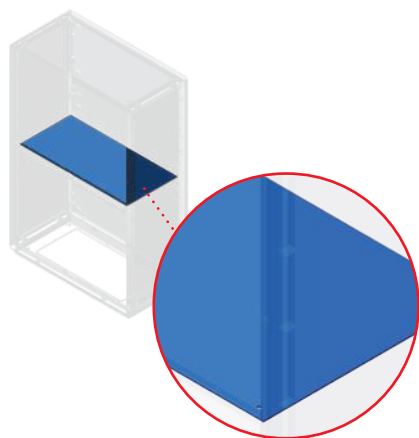

I setti di separazione sono compresi nella fornitura di armadi a vani multipli, predisposti per il montaggio in corrispondenza della separazione vani mediante apposite staffe. Possono essere forniti singolarmente come ricambi o per installazione negli armadi con zoccolo integrato per separazione tra vano zoccolo e vano apparecchiature che nella esecuzione standard sono comunicanti su tutta la sezione dell'armadio.
La scelta va effettuata in base alla sua profondità (330-460).

Materiali

Realizzati in bachelite spessore 3mm.

The intermediate plate are included in the supply of enclosures with multiple compartments, prepared for mounting in correspondence of the compartments through special brackets. They can be supplied individually as spare parts or for installation in enclosures with integrated plinth for separation between plinth and equipment compartment. In the standard version are interconnected over the entire enclosure section.

The choice must be made based on the enclosure series and its depth (330-460).

Materials

Made of 3mm thick bakelite.

PROFONDITÀ DEPTH mm	SIGLA MODEL	CODICE CODE
330	G5/SSV	095775508
460	GH5/SSV	095775557

Setto di chiusura inferiore Closing bottom plate

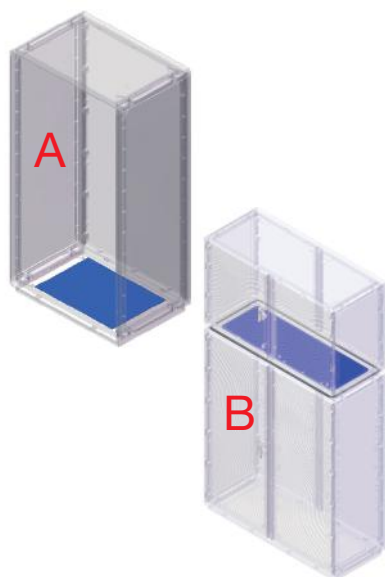

Realizzati in bachelite spessore 3mm da installare nella parte inferiore degli armadi per una maggiore protezione del vano verso i cunicoli di ingresso cavi. Disponibili chiusi per esecuzione in fase di installazione di adeguate forature o completi di 3 membrane coniche diam. max.76. Negli armadi IP55 il setto è fornito di serie.

I setti di chiusura inferiore sono utilizzabili a richiesta:

- su tutti gli armadi in esecuzione a pavimento per aumentare la protezione nella zona di ingresso cavi dai cunicoli.(A)
- per separare il sopralzo con il vano inferiore nel caso in cui venga utilizzata l'esecuzione applicata di predisposizione montaggio sopralzo con luce massima. (B) (ved. pagina installazione sopralzi).

Negli armadi IP55 il setto inferiore è fornito di serie.

Made of 3 mm thick bakelite, it is installed in the lower part of the enclosures to provide additional protection for the compartment where the cable input channels are situated. Available in the blank version so that the required holes can be made during installation or complete with 3 conical fairleads (max. diam. 76). In IP55 enclosures the partition is provided as standard.

The lower closing partitions can be used on request:

- on all floor-mounted enclosures to increase protection in the cable entry area from the tunnels. (A)
- to separate the upper part with the lower compartment in the case where the applied execution of top mounting arrangement with maximum light is used (B) (see page top units installation).

In the IP55 enclosures the lower plate is supplied as standard.

PROFONDITÀ ARMADI ENCLOSURE DEPTH mm	SETTO CHIUSO CLOSED SEPTUM		SETTO CON PASSACAVI CONICI SEPTUM WITH CONICAL FAIRLEADS		
	SIGLA MODEL	CODICE CODE	SIGLA MODEL	CODICE CODE	PASSACAVI FAIRLEADS
330	G5/SIC	095775409	G5/SIM	095775425	n.3 ø76mm
460	GH5/SIC	095775458	GH5/SIM	095775474	

Telaio di ancoraggio a pavimento Floor fixing frame



Caratteristiche

Viterie in acciaio inox AISI 304 a garanzia di agibilità nel tempo. Completo di staffe per muratura su basamenti in calcestruzzo. La scelta va effettuata in base alla profondità dell'armadio (330mm - 460mm).

Materiali

Made in steel with 18/24 micron di cataforesi 18/24 micron colore nero.

Characteristics

AISI 304 stainless steel fasteners to guarantee accessibility over time. Complete with frame for installation on concrete. The selection must be made based on the enclosure depth (330 - 460mm).

Materials

Made in steel with 18/24 micron black cathaphoresis treatment.

PROFONDITÀ, mm DEPTH, mm	SIGLA MODEL	CODICE CODE
330	G5/TA	095775300
460	GH5/TA	095775359

■ Accessori e ricambi Grafi 5 **Larghezza 580 mm** Accessories and spare parts Grafi 5 **Width 580 mm**

Distanziali per fissaggio a pavimento Spacers for floor fixing



Consentono di installare l'armadio senza l'utilizzo del telaio.

Materiali

Kit formato da 4 distanziali in POM.

They allow the cabinet to be installed without the use of a frame.

Materials

Kit consisting of 4 POM spacers.

SIGLA MODEL	CODICE CODE
G/DFP	095773214

Staffe di interfaccia fissaggio armadi Grafi su telaio serie CV Interface brackets for fixing Grafi enclosures on CV series frame

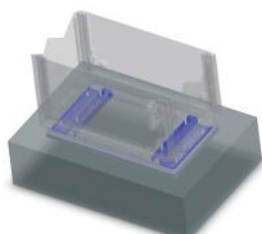

Caratteristiche

Gli armadi Grafi possono essere installati sul telaio già presente nel plinto degli armadi serie CV utilizzando n° 2 staffe di interfaccia da posizionare sul telaio. Le staffe sono di diversa configurazione in relazione ai diversi tipi di armadio serie CV.

Materiali

Realizzate in lamiera prezinata a caldo spessore 10/15 micron.

Characteristics

The Grafi enclosures can be installed on the frame that is already in the plinth of the CV series enclosures using 2 interface brackets to be positioned on the frame. The brackets have different configuration in relation to the different types of CV series enclosure.

Materials

Made of 10/15 micron hot pre-galvanized sheet metal.

ARMADIO SERIE CV CV SERIES ENCLOSURE	PROFONDITÀ ARMADIO ENCLOSURE DEPTH mm	DIMENSIONI MINIME PLINTO ESISTENTE mm MIN DIMENSION PLINTH mm		SIGLA MODEL	CODICE CODE
		B	H		
CVT	330	350	590	G-SIFT/5	095776506
CVHT	460	460	590	G-SIFT/H5-H7	095776522

Telaio di ancoraggio a palo Pole frame

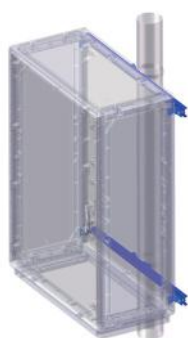

Caratteristiche

I sopralzi possono essere installati a palo mediante telaio di ancoraggio costituito da 4 staffe, 2 profilati e 2 collari. Palo minimo di applicazione diametro 100 mm. Fissaggio a palo mediante fascette metalliche registrabili o nastro band-it con dimensione fino a 3/4".

Materiali

Profilati e staffe in acciaio con trattamento di cataforesi 18-24 micron colore nero. Viteria in acciaio inox AISI304. Collari di adattamento a palo realizzati in lega di alluminio pressofuso UNI EN 1706 AC46100DF.

Characteristics

Can be pole mounted using the fixing frame made up of 4 brackets, 2 profiles and 2 collars. Minimum post diameter for application: 100 mm. Fixing to post using adjustable metal clamps or band-it tape with size up to 3/4".

Materials

Steel profiles and brackets with 18-24 micron black cathoresis treatment. AISI 304 stainless steel fasteners. Post adapter collars made from die cast aluminium alloy UNI EN 1706 AC46100DF.

SIGLA MODEL	CODICE CODE
G5/TAP	095770970

■ Accessori e ricambi Grafi 5 Larghezza 580 mm Accessories and spare parts Grafi 5 Width 580 mm

Kit montanti cerniere Hinge uprights kit



Armadio con apertura
ante invertita
Enclosure with inverted
opening door



Armadio con apertura
ante diversificata
Enclosure with
diversified opening
door

Caratteristiche

Nel caso di armadi ad 1 vano o vani multipli è possibile invertire l'apertura dello sportello/i utilizzando il Kit montanti cerniere di serie sull'armadio. Per poter, invece, diversificare l'apertura dei singoli vani occorre installare un ulteriore Kit montante per supporto cerniere da scegliere in funzione dell'altezza di ingombro dell'armadio. Il Kit comprende montante cerniere + viti di fissaggio.

Materiali

In acciaio zincato elettroliticamente.

Characteristics

In the case of enclosures with one or multiple compartments, it is possible to reverse the side of door opening using the standard hinge uprights kit on the enclosure. On the other hand, to diversify opening of the individual compartments, it is necessary to install an additional upright kit to support hinges, selected based on the overall height of the enclosure. The kit includes hinge upright + fixing screws.

Materials

Made from electrolytically galvanised steel.

ALTEZZA INGOMBRO, mm OVERALL HEIGHT, mm	SIGLA MODEL	CODICE CODE
940	G-5/KM-CRN	095774055
1120	G-6/KM-CRN	095774063
1390	G-8/KM-CRN	095774089
1840	G-9/KM-CRN	095774097

Bocchette di aerazione IP44 IP44 Ventilation units



IP44

IK10

Caratteristiche

Superficie di aerazione: 6500 mm²
 ■ Grado di protezione CEI EN 60529
 ■ Resistenza agli urti CEI EN 62262

Materiali

Griglia esterna realizzata in policarbonato, griglia intermedia ed interna in polipropilene stampate ad iniezione. Colore grigio RAL7035. Applicata sulla griglia intermedia una retina in alluminio anti insetti.

Attenzione: l'applicazione della bocchetta declassa il grado di protezione dell'armadio da IP55 a IP44

Characteristics

Air diffusion area: 6500 mm²
 ■ Protection degree to CEI EN 60529
 ■ Impact resistance CEI EN 62262

Materials

External grille made of polycarbonate, intermediate and internal grid in injection molded polypropylene. Grey RAL7035 color. An anti-insects aluminum mesh was applied to the intermediate grid.

Attention: the application of the vent downgrades the enclosure's degree of protection from IP55 to IP44

DIAMETRO FORATURA HOLE DIAMETER	DIMENSIONI DIMENSIONS mm	ESECUZIONE SCIOLTA LOOSE VERSION		ESECUZIONE APPLICATA APPLIED VERSION	
		SIGLA MODEL	CODICE CODE	SIGLA MODEL	CODICE CODE
146	160x160	G-BAF/145	095770855	G-EA/BAF/145	097770200*

*Per tutti gli armadi con profondità 330mm, la bocchetta viene arretrata di 40mm rispetto alla mezzzeria del fianco
In case of cabinets with 330mm depth, the ventilation unit is drawn back of 40mm from the side centerline

Ventola assiale per bocchetta di aerazione IP44 IP44 Axial fan for ventilation units



Caratteristiche

Ventola assiale per aerazione forzata predi-
sposta per applicazione su bocchette tipo
G-BAF/145.

- Tensione di alimentazione 220/240 Vac
- Frequenza 50Hz
- Corrente 0.09A
- Potenza 19 W
- Portata d'aria 28 l/s; 100 m3/h

Characteristics

Axial fan for forced aeration pre-engineered
to ventilation units type G-BAF/145.

- 220/240 V AC power supply voltage
- Frequency 50Hz
- Current 0.09A
- Power 19 W
- Air flow rate 28 l/s; 100 m3/h

DIMENSIONI DIMENSIONS mm	SIGLA MODEL	CODICE CODE
120x120x25	G-VENTIL/BAF/145	095770863

■ Accessori e ricambi Grafi 5 **Larghezza 580 mm** Accessories and spare parts Grafi 5 **Width 580 mm**

Bocchette di aerazione IP55 IP55 Ventilation units



IP55

Caratteristiche

Sistema di montaggio a clip senza utensili.
Apertura a scorrimento del coperchio per un'agevole sostituzione del pannello filtro.
Dotato di pannello filtro, lavabile fino a 10 volte.
Classe di filtrazione ISO Coarse 75% / G4

Features

Clip-on mounting system without tools.
Sliding lid opening for easy replacement of filter cloth. Equipped with filter cloth, washable up to 10 times.
ISO Coarse 75% / G4 filtration class.

DIMENSIONE TAGLIO CUT DIMENSION	DIMENSIONE DIMENSION	ESECUZIONE EXECUTION	SIGLA MODEL	CODICE CODE
124x124	150x150x29	Sciolte Loose	G-BAF/55	095770871
		Applicate Applied	G-EA/BAF/55	097770215

Versione con ventola

Sistema di connessione elettrica rapida senza viti.
■ Tensione di alimentazione **220/240 Vac**
■ Frequenza **50Hz**
■ Potenza **18W**
■ Portata d'aria **28 m³/h**

Fan version

Quick electrical connection system without screws.
■ Supply voltage **220/240 Vac**
■ Frequency **50Hz**
■ Power **18W**
■ Air flow rate **28 m³/h**

DIMENSIONE TAGLIO CUT DIMENSION	DIMENSIONE DIMENSION	ESECUZIONE EXECUTION	SIGLA MODEL	CODICE CODE
124x124	150x150x29	Sciolte Loose	G-VENTIL/BAF/55	095770889
		Applicate Applied	G-EA-VENTIL/BAF/55	097770226

Custodia porta schede / disegni Drawings/documents slipcase

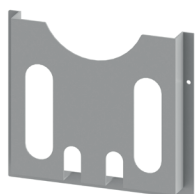

Caratteristiche

per custodia disegni e documenti.
Fissaggio mediante biadesivo.
Materiale
in plastica. Colore RAL 7035

Characteristics

For drawings and documents case.
Fixing by biadhesive.
Material
Plastic. RAL 7035 color

SIGLA MODEL	CODICE CODE
G-PSK/A4-A	095777389

Sportello supplementare accesso vano apparecchiature Additional door for equipment compartment access



Caratteristiche

Vano aggiuntivo applicabile a richiesta sulla porta o sul fianco dell'armadio.
Completamente isolato. Porta incernierata completa di serratura cifratura SY/21.
Dimensioni di ingombro (BxHxD):
290x216x45mm

Characteristics

Additional compartment for installation (on request) on the door or on the side of cabinet. Completely isolated. Hinged door with encrypted key SY/21.
Overall dimensions (WxHxD):
290x216x45mm

Materiali

Stampato in SMC (vetroresina)

Materials

GRP moulded

DESCRIZIONE DESCRIPTION	ESECUZIONE EXECUTION	SIGLA MODEL	CODICE CODE
Sportello con anta battente Hinged door	Sciolti Loose	G-SPT/BT	095770400
Sportello con anta vasistas Flap door	Sciolti Loose	G-SPT/VS	095770418
-	Applicate Applied	G-EA/SPT*	097770408

* In caso di ordinazione dello sportello applicato all'armadio, aggiungere al codice dell'esecuzione sciolta il codice per l'esecuzione applicata.
*In case of order for installed door on enclosure, the code for applied execution must be added to codes for loose version.

■ Accessori e ricambi Grafi 5 **Larghezza 580 mm** Accessories and spare parts Grafi 5 **Width 580 mm**

Blocco porta Door lock



Materiale
Poliammide PA6+30% FV.

Materials
Polyamide PA6+30% FV.

ESECUZIONE EXECUTION	SIGLA MODEL	CODICE CODE
Sciolte Loose	G/BLK	095770459
Applicate Applied	G-EA/BLK	097770457

Serrature complete di copertura maniglia Complete lock with handle cover



Caratteristiche
Maniglia predisposta per cilindro a profilo DIN 18252. Ogni serratura è corredata della propria chiave di serie.

Characteristics
Handle predisposed for DIN 18252 profile cylinder. Each lock is equipped with its own standard key.

Materiali
Corpo maniglia realizzato in poliammide PA6+30%FV. Colore RAL 7035.
Fulcro di rotazione in ottone.
Tenone in acciaio zincato.

Materials
Handle body made of polyamide PA6+30%FV. Colour RAL 7035.
Brass pivot point.
Operating tenon in galvanized steel.

Esecuzione standard Standard application

DESCRIZIONE/APPLICAZIONI DESCRIPTION/APPLICATIOIS	TIPO CHIAVE KEY TYPE	SIGLA MODEL	CODICE CODE
Azionabile con maniglia a scomparsa agibile con chiave di sicurezza cfr. Y21 Controlled by retractable handle with Y21 encrypted security key	CS/21	G-SSMGM/Y21	095770301
Azionabile con maniglia a scomparsa agibile con chiave di sicurezza cfr. Y12 Controlled by retractable handle with Y12 encrypted security key	CS/12	G-SSMGM/Y12	095770319

Esecuzioni speciali a richiesta (sciolte o applicate) Special application on request (loose or applied)

DESCRIZIONE/APPLICAZIONI DESCRIPTION/APPLICATIOIS	TIPO CHIAVE KEY TYPE	SIGLA MODEL	CODICE CODE
Con doppio sistema di chiusura. Agibile con chiave di sicurezza cifratura Y21 e predisposizione per applicazione lucchetto With double locking system. Controlled with Y21 encrypted security key and padlock application	CS/21	Sciolte Loose	G-SSMG/21/L 095770251
		Applicate Applied	G-EA/SSGM/21/L 097770259
Con doppio sistema di chiusura. Agibile con chiave di sicurezza cifratura Y12 e predisposizione per applicazione lucchetto With double locking system. Controlled with Y12 encrypted security key and padlock application	CS/12	Sciolte Loose	G-SSMG/12/L 095770244
		Applicate Applied	G-EA/SSGM/12/L 097770242
Con doppio sistema di chiusura. Agibile con chiave ad impronta triangolare e predisposizione per applicazione lucchetto With double locking system. Controlled with triangle key and padlock application	CHP/TR9	Sciolte Loose	G-SSMG/TR9/L 095770285
		Applicate Applied	G-EA/SSGM/TR9/L 097770283
Agibile con chiave di impronta triangolare Controlled with triangle key	CHP/TR9	Sciolte Loose	G-SSMG/TR9 095770277
		Applicate Applied	G-EA/SSGM/TR9 097770275
Azionabile con maniglia a scomparsa predisposta per blocco mediante lucchetto Controlled by retractable handle with padlock application	CHP/TR9	Sciolte Loose	G-SSMG/L 095770251
		Applicate Applied	G-EA/SSGM/L 097770267

Ricambi Spare



Cilindro DIN 18252 con 1 chiave a corredo

Cylinder DIN 18252 with 1 key supplied

DESCRIZIONE DESCRIPTION	SIGLA MODEL	CODICE CODE
Cilindro DIN 18252 cfr. Y12 Y21 cipher DIN 18252 cylinder	CMY/21	095713210
Cilindro DIN 18252 cfr. Y21 Y12 cipher DIN 18252 cylinder	CMY/12	095713129

■ Accessori e ricambi Grafi 5 Larghezza 580 mm Accessories and spare parts Grafi 5 Width 580 mm

Per realizzazione quadri con apparecchiature modulari For DIN-rail equipment

Gli armadi serie Grafi prevedono una ampia gamma di accessori utilizzabili per la realizzazione di quadri equipaggiati con apparecchiature modulari. Oltre agli armadi a singolo vano, è possibile la personalizzazione degli armadi a vani multipli, anche con modalità differenti al fine di poter sfruttare i singoli vani nel modo più appropriato.

- 1 Staffe di fissaggio montanti
- 2 Montanti per supporto accessori interni
- 3 Telaio per supporto pannelli
- 4 Pannelli Chiusi
- 5 Pannelli Asolati
- 6 Cestello supporto apparecchi modulari
- 7 Kit staffe/piastra da abbinare ai cestelli

The Grafi series enclosures provide a wide range of accessories that can be used for the realization of panels equipped with DIN-rail equipments. In addition to single-compartment enclosures, it is possible to customize enclosures with multiple compartments, even in different ways in order to be able to exploit the individual compartments in the most appropriate way.

- 1 Mounting brackets
- 2 Uprights for internal accessories support
- 3 Frame for supporting panels
- 4 Closed panels
- 5 Slotted panels
- 6 Basket for modular device support
- 7 Bracket/plate kit to be combined with baskets

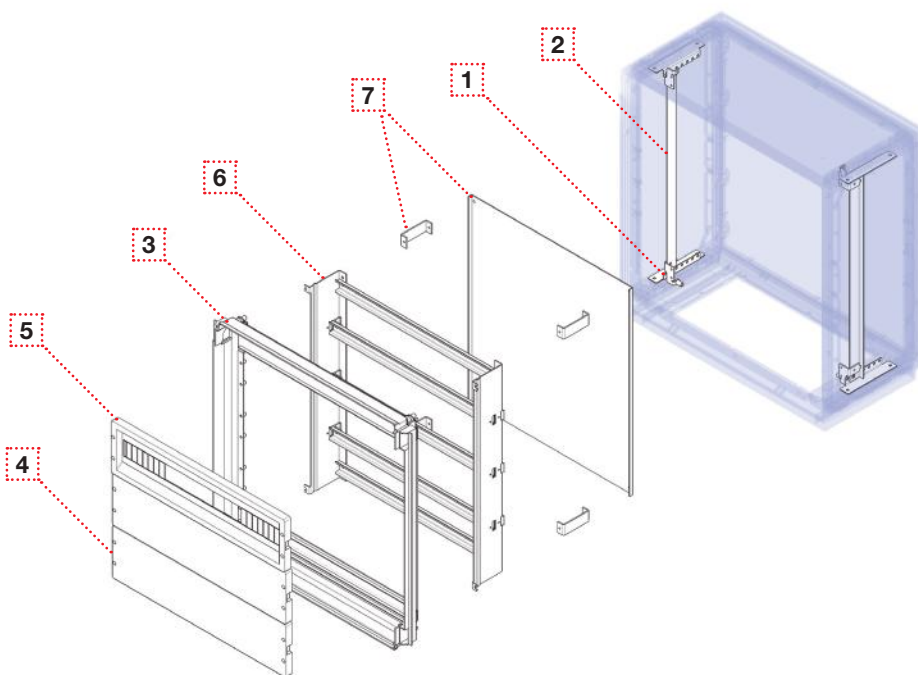

Modalità di equipaggiamento vani Equipment compartments mode

STAFFE PER FISSAGGIO MONTANTI FIXING UPRIGHT BRACKETS

Occorre 1 Kit (4pz) per singolo armadio anche se impiegate su armadio a vani multipli. Devono essere scelte in base alla profondità dell'armadio (330-460 mm).
You need 1 Kit (4 pcs) for single compartment enclosure even if used on a enclosure with multiple compartments. They must be chosen based on the enclosure depth (330 - 460 mm).



MONTANTI PER SUPPORTO ACCESSORI INTERNI INTERNAL ACCESSORIES BRACKETS

Occorre 1 Kit (2 pz.) per singolo armadio anche se impiegati su armadio a vani multipli. Devono essere scelti in base all'altezza di ingombro dell'armadio.
You need 1 Kit (2 pcs.) for single enclosure even if employed on a enclosure with multiple compartments. They must be chosen based on the enclosure overall height.



CESTELLO PER SUPPORTO APPARECCHI MODULARI DIN RAIL DEVICE SUPPORT RACK CHASSIS

Occorre 1 pezzo per ogni singolo vano che si vuole accessoriare.
La scelta deve essere fatta in funzione dell'altezza utile del singolo vano che si desidera accessoriare.
1 piece for each single compartment that you want to equip.
The choice must be made to the useful height of the single compartment that you want to accessorize.

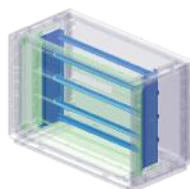

KIT STAFFE/PIASTRA PER MONTAGGIO SU CESTELLI BRACKET/PLATE KIT FOR RACK MOUNTING

Occorre 1 Kit (4 staffe + 1 piastra in acciaio) per ogni cestello previsto. Da scegliere in funzione della profondità (330-460mm) e tipologia di cestello. È utilizzato in abbinamento ai cestelli per eventuale fissaggio di componenti non modulari a retroquadro.
You need 1 kit (4 brackets + 1 steel plate) for each rack provided. To be chosen according to the enclosure series, depth (330-460mm) and type of rack. to be combined with the rack when these are to be fitted out with other accessories.

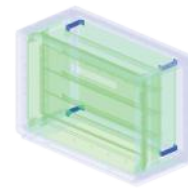

TELAIO PER SUPPORTO PANNELLI PANEL SUPPORT FRAME

Occorre 1 pezzo per ogni singolo vano che si vuole accessoriare. La scelta deve essere effettuata in funzione dell'altezza utile del singolo vano che si desidera accessoriare.
1 piece for each single compartment that you want to equip.
The choice must be made to the useful height of the single compartment that you want to accessorize.

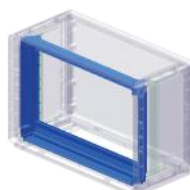

PANNELLI CHIUSI - PANNELLI ASOLATI CLOSED OR SLOTTED PANELS

Da scegliere in base al numero complessivo installabile sui singoli telai di supporto.
Il mix tra esecuzione chiusa ed esecuzione asolata è in funzione delle necessità di installazione.
To be chosen according to the maximum number that can be installed on each single support frame. The mix between closed and slotted execution according to the installation needs.



■ Accessori e ricambi Grafi 5 **Larghezza 580 mm** Accessories and spare parts Grafi 5 **Width 580 mm**

Per realizzazione quadri con apparecchiature modulari
For creating modular equipments panels

Kit staffe di fissaggio montanti Uprights fixing brackets kit

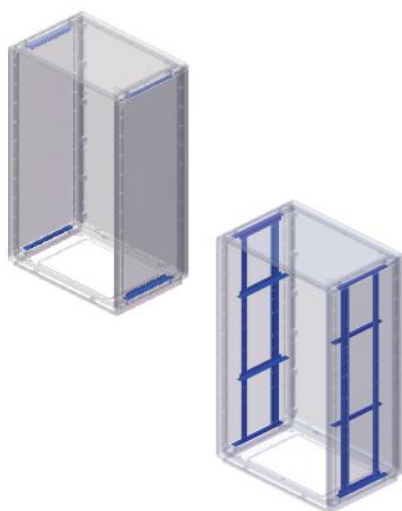

Il codice di ordinazione comprende 4 pz. necessari per il montaggio successivo dei montanti di supporto accessori e piastre per l'equipaggiamento dei vani. Per qualsiasi tipologia di installazione accessori è necessario un solo KIT STAFFE. La scelta è discriminata esclusivamente dalla profondità degli armadi indipendentemente dal numero e altezza utile dei vani.

Materiali

Realizzate in acciaio zincato elettroliticamente.

Il Kit staffe di fissaggio montanti può essere utilizzato anche come mensola per applicazione di ripiani intermedi nella dimensione del quadro.

The order code includes 4 pieces needed for the subsequent installation of the accessories support uprights and the plates used to equip the compartments. For any accessory installation only the BRACKETS KIT is needed. The selection depends entirely on the depth of the enclosures regardless of the number and usable height of the compartments.

Materials

Made of electrolytically galvanized steel

The uprights fixing brackets kit may also be used as a shelf for creating intermediate shelves within the panel space.

PROFONDITÀ DEPTH 330		PROFONDITÀ DEPTH 460	
SIGLA MODEL	CODICE CODE	SIGLA MODEL	CODICE CODE
G/SM	095770905	GH/SM	095770913

Kit montanti per supporto accessori interni Chassis kit for din-rail devices



Installazione montanti su armadio ad un vano e multivano con zoccolo integrato
Installation of uprights on a single compartment enclosure and multi-compartment enclosure with integrated plinth



Installazione montanti su armadio completo di zoccolo riportato (non integrato)
Installation of uprights on a cabinet complete with plinth (not integrated)

Caratteristiche

Predisposti con forature per fissaggio accessori. Il codice di ordinazione comprende 2 pezzi. Predisposti per installazione in abbinamento a staffe di fissaggio montanti.

Possono essere impiegati principalmente per:

- supporto degli accessori per realizzare quadri con apparecchiature modulari nei singoli vani (telai - cestelli);
- supporto di piastre di fondo nel caso la posizione debba essere intermedia e regolabile rispetto la profondità dell'armadio (da abbinare al kit staffe per supporto piastre di fondo).

Adatti anche per personalizzazione di installazioni definite dal cliente. La scelta deve essere effettuata in funzione dell'altezza di ingombro armadio indifferentemente per serie e tipologia di armadio (ad 1 vano, 1 vano con zoccolo integrato, multivano, multivano con zoccolo integrato, sopralzi).

Materiali

Realizzate in acciaio zincato elettroliticamente.

Characteristics

Made with holes for securing accessories. The order code includes 2 pieces. Made for installation together with uprights installation brackets.

They can be used mainly to:

- support accessories to create panels with modular equipment in the individual compartments (frames - racks);
- mounting plates support if the position is to be intermediate and adjustable in relation to the depth of the enclosure (to be combined with brackets kit for mounting plate fixing). Suitable also for customising installations defined by the customer. The selection must be made based on the overall height of the enclosure, regardless of the enclosure series and type (1 compartment, 1 compartment with integrated plinth, multi-compartment, multi-compartment with integrated plinth, top units).

Materials

Made of electrolytically galvanized steel.

ALTEZZA DI INGOMBRO DELL'ARMADIO, MM OVERALL HEIGHT ENCLOSURE, MM	SIGLA MODEL	CODICE CODE
400	G-1/MT	095770012
490	G-2/MT	095770020
580	G-3/MT	095770038
715	G-4/MT	095770046
940	G-5/MT	095770053
1120	G-6/MT	095770061
1180	G-7/MT	095770079
1390	G-8/MT	095770087
1840	G-9/MT	095770095

■ Accessori e ricambi Grafi 5 **Larghezza 580 mm** Accessories and spare parts Grafi 5 **Width 580 mm**

Per realizzazione quadri con apparecchiature modulari
For creating modular equipments panels

Cestello per supporto apparecchiature modulari Din-rail equipments support rack

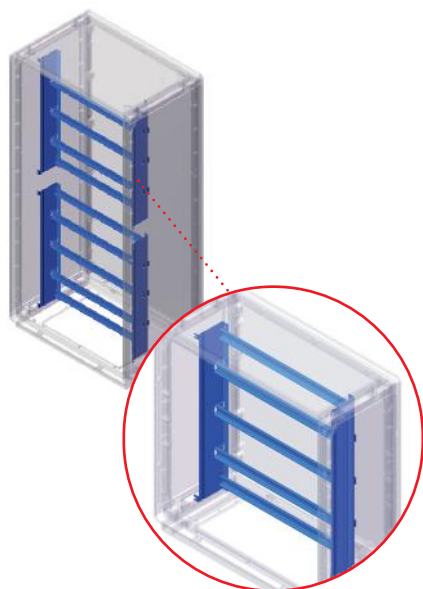

Caratteristiche

Predisposti per installazione su montanti di supporto ed estraibili per facilitare le operazioni di posizionamento componenti e cablaggio. Completati di profilati DIN 46277/3 per installazione componenti modulari di altezza 70mm e 92,5 max. Da scegliere in funzione dell'altezza utile del singolo vano su cui realizzare l'equipaggiamento in abbinamento al telaio/cornice di supporto pannelli selezionato con il medesimo criterio. Nel caso di vani multipli è naturalmente possibile attrezzare 1 solo vano o parte dei vani a disposizione. I cestelli possono essere completati di piastra di fondo tramite apposite staffe che consentono di rendere solidali i due componenti. In questo modo, nella necessità di installare apparecchiature non modulari (a giorno) si può ugualmente rendere autosufficiente il cestello + piastra e renderlo asportabile, in modo da poter eseguire con la massima comodità i cablaggi fuori dall'armadio.

Materiali

Realizzati in acciaio zincato elettroliticamente.

Characteristics

Designed for installation on support uprights and extractable to facilitate the components positioning operations and cabling. Equipped with DIN 46277/3 profiles for modular components installation with height 70mm and 92,5mm max. To be selected based on the usable height of the individual compartment being equipped, combined with frame/framework for supporting modular equipments panels. In the case of multiple compartments, it is possible to equip only one compartment or just some of the compartments available. The racks can be equipped with mounting plate through specific brackets that make the two components integral, so when it is necessary to install non modular accessories (per day), it is possible to make rack+mounting plate self-sustaining and extractable, in order to have more space for cabling.

Materials

Made of electrolytically galvanized steel

ALTEZZA UTILE USEFUL HEIGHT mm	CESTELLO SUPPORTO APP. MODULARI MODULAR EQUIPMENTS SUPPORT RACK		N° PEZZI INSTALLABILI NO. INSTALLABLE PIECES	IN ABBINAMENTO A TELAIO/CORNICE COMBINATION WITH FRAME/ FRAMEWORK	
	SIGLA MODEL	CODICE CODE		SIGLA MODEL	CODICE CODE
343	G5/1/CST	095775805	1	G5/1/TPM	095775706
433	G5/2-5/CST	095775813	1	G5/2/TPM	095775714
523	G5/3-7/CST	095775821	1	G5/3/TPM	095775722
658	G5/4/CST	095775839	1	G5/4/TPM	095775730
883	G5/2-5/CST	095775813	2	G5/5/TPM	095775748
1130	G5/3-7/CST	095775821	2	G5/7/TPM	095775755
1340	G5/8/CST	095775847	2	G5/8/TPM	095775771

Pannelli chiusi o asolati Closed or slotted panels

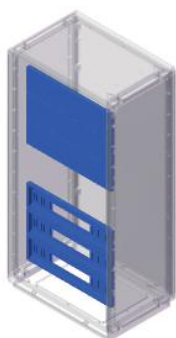

Materiali

Realizzati in materiale termoplastico. Da applicare su cestello per supporto apparecchiature modulari.

Altezza del pannello 150mm

Materials

Made in self-extinguishing thermoplastic. Prepared for fixing on relative frame/framework.

Height panel 150mm

PANNELLI PANELS	DESCRIZIONE DESCRIPTION	SIGLA MODEL	CODICE CODE
Chiuso Closed		G5/PC	095775607
Asolato Slotted	24 moduli DIN (17,5mm) per singolo pannello 24 DIN modules (17,5mm) for single panel	G5/PM24	095775623

■ Accessori e ricambi Grafi 5 **Larghezza 580 mm** Accessories and spare parts Grafi 5 **Width 580 mm**

Per realizzazione quadri con apparecchiature modulari
For creating modular equipments panels

Telaio/cornice per supporto pannelli apparecchiature modulari
Frame/framework for supporting din-rail equipments panels



Armadio ad 1 vano
1 compartment enclosure



Armadio a 2 vani
2 compartments enclosure



Armadio a 3 vani
2 compartments enclosure

Caratteristiche

Realizzati in 4 pezzi (2 montanti laterali e 2 traverse sup/inf) predisposti per fissaggio sugli appositi montanti di supporto. Progettati per alloggiamento pannelli chiusi o asolati di protezione apparecchi modulari. Da scegliere in funzione dell'altezza utile del singolo vano su cui realizzare l'equipaggiamento. Nel caso di vani multipli è naturalmente possibile attrezzare 1 solo vano o parte dei vani a disposizione.

Materiali

Realizzati in materiale termoplastico autoestinguente colore grigio RAL 7035.

Characteristics

Made in 4 pieces (2 side uprights and 2 top/bottom crosspieces) designed to be fastened to the relative support uprights. Designed to accommodate blank or slotted panels to protect modular equipments.

To be selected based on the usable height of the individual compartment being equipped. In the case of multiple compartments, it is of course possible to equip only one compartment or just some of the compartments available.

Materials

Made from self-extinguishing thermoplastic material, grey RAL 7035 color.

ALTEZZA UTILE VANO USEFUL HEIGHT COMPARTMENT	N° MAX PANNELLI INSTALLABILI MAX NO. INSTALLABLE PANEL	N° MAX MODULI DIN (17,5 MM) NO. MAX DIN MODULE (17,5 MM)	SIGLA MODEL	CODICE CODE
343	1	24	G5/1/TPM	095775706
433	2	48	G5/2/TPM	095775714
523	3	72	G5/3/TPM	095775722
658	3	72	G5/4/TPM	095775730
883	4	96	G5/5/TPM	095775748
1130	6	144	G5/7/TPM	095775755
1340	8	192	G5/8/TPM	095775771

KIT staffe e piastra di fondo per cestelli supporto apparecchiature modulari Brackets and mounting plate kit for din-rail chassis

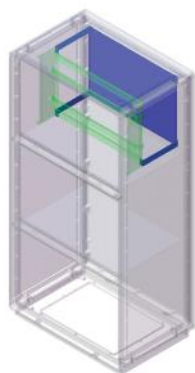

Caratteristiche

Kit composto da 4 staffe ed 1 piastra da abbinare ai cestelli là dove si intenda dotarli di questo accessori. Per la scelta del kit fare riferimento alla profondità dell'armadio, al tipo e al numero di cestelli di supporto apparecchiature modulari (dove sono previsti n°2 cestelli per vano occorre prevedere anche n°2 kit di staffe e piastre).

Materiali

Staffe in acciaio zincato elettroliticamente. Piastra in acciaio prezinco (PA) spessore 2mm.

Characteristics

Kit made up of 4 brackets and 1 plate to be combined with the racks when these are to be fitted out with accessories. For the selection of the KIT, refer to the depth of the enclosure, to the the model and number of modular equipments support racks (where there are 2 racks per compartment, it is necessary to have 2 brackets and plates kits).

Materiali

Made of electrolytically galvanized steel.

Profondità Depth 330 mm

CESTELLO SUPPORTO APP. MODULARI MODULAR EQUIPMENT SUPPORT RACK		KIT STAFFE/PIASTRA BRACKET/PLATE KIT		DISTANZA CESTELLO/PIASTRA RACK/PLATE DISTANCE mm	DIMENSIONE PIASTRA PLATE DIMENSION BxH
SIGLA MODEL	CODICE CODE	SIGLA MODEL	CODICE CODE		
G5/1/CST	095775805	G5/1/PACST	095775854	85	426x273
G5/2-5/CST	095775813	G5/2-5/PACST	095775862	85	426x363
G5/3-7/CST	095775821	G5/3-7/PACST	095775870	85	426x453
G5/4/CST	095775839	G5/4/PACST	095775888	85	426x588

Profondità Depth 460 mm

CESTELLO SUPPORTO APP. MODULARI MODULAR EQUIPMENT SUPPORT RACK		KIT STAFFE/PIASTRA BRACKET/PLATE KIT		DISTANZA CESTELLO/PIASTRA RACK/PLATE DISTANCE mm	DIMENSIONE PIASTRA PLATE DIMENSION BxH
SIGLA MODEL	CODICE CODE	SIGLA MODEL	CODICE CODE		
G5/2-5/CST	095775813	GH5/2-5/PACST	095775904	215	426x363
G5/3-7/CST	095775821	GH5/3-7/PACST	095775912	215	426x453
G5/4/CST	095775839	GH5/4/PACST	095775920	215	426x588

■ Accessori e ricambi Grafi 5 **Larghezza 580 mm** Accessories and spare parts Grafi 5 **Width 580 mm**

Kit standard di ordinazione per realizzazione quadri con accessori per apparecchiature modulari Standard order kit for making panels with din-rail devices accessories

Per una composizione rapida degli accessori utilizzabili per la realizzazione di quadri equipaggiati con apparecchiature modulari sono disponibili i KIT standard di ordinazione relativi a Montanti/Staffe e Telaio/Pannelli/Cestello.
I Kit consistono in:

For quick composition of the accessories which can be used to make panels equipped with modular accessories are available standard KITS for ordering the relative Uprights/Brackets and Frame/Panels/Rack.
Made up of:

Kit Montanti/Staffe Uprights/Brackets Kit

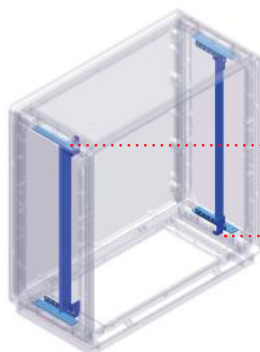

Costituito da 2 montanti e 4 staffe. I montanti sono già predisposti con forature per fissaggio accessori.

With 2 uprights and 4 brackets. The uprights come ready with holes for installing accessories.

Kit Telaio/Pannelli/Cestello Frame/Panels/Rack Kit

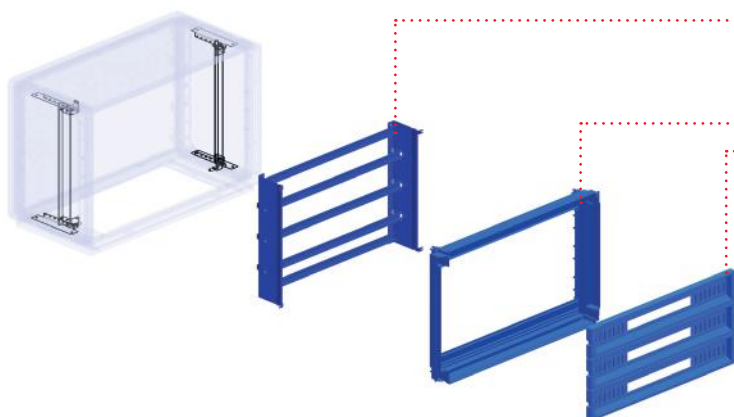

Costituito da:

- 1 cestello di supporto apparecchiature modulari asportabile dall'armadio per facilitare l'esecuzione del quadro e completo di profilati DIN 46277/3.
- 1 telaio per supporto pannelli
- **pannelli asolati (i pannelli forniti sono tutti del tipo asolato eventuali richieste per pannelli chiusi devono essere integrate a parte).**

Il Kit Telaio/Pannelli/Cestello è da scegliere per ogni singolo vano.

Composed by:

- 1 modular equipment support rack which can be removed from the enclosure to facilitate execution of the panel, complete with profiles DIN 46277/3.
- 1 panels support frame
- **slotted panels (the panels supplied are all slotted, any requests for blank panels must be integrated separately).**

The Frame/Panels/Rack kit must be selected for each individual compartment.

■ Accessori e ricambi Grafi 5 **Larghezza 580 mm** Accessories and spare parts Grafi 5 **Width 580 mm**

Kit standard di ordinazione per realizzazione quadri con accessori per apparecchiature modulari Standard order kit for making panels with din-rail equipment accessories

Per ordinare i KIT è sufficiente conoscere il codice dell'armadio e selezionare i codici dei KIT di ordinazione corrispondenti al codice dell'armadio di riferimento.

To order the kits for making panels you need simply to know the enclosure code and select the codes of the order kits corresponding to the reference enclosure code.

Sopralzi Top units



SOPRALZI
TOP UNITS

IP55

IP44

KIT MONTANTI/STAFFE
UPRIGHT/BRACKET KIT

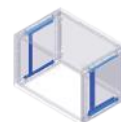

KIT TELAIO/PANNELLI/
CESTELLO
FRAME/PANELS/RACK KIT
VANO A COMP. A



CODICE CODE	CODICE CODE	CODICE CODE	CODICE CODE
Profondità Depth mm 330			
077501906	078501905	095773313	095775193
077502904	078502903	095773321	095775292
077503902	078503901	095773339	095775391
077504900	078504909	095773347	095775490
077505907	078505906	095773354	095775599
Profondità Depth mm 460			
077512903	078512902	095774626	095775292
077513901	078513900	095774634	095775391
077514909	078514908	095774642	095775490
077515906	078515905	095774659	095775599

■ Accessori e ricambi Grafi 5 **Larghezza 580 mm** Accessories and spare parts Grafi 5 **Width 580 mm**

Kit standard di ordinazione per realizzazione quadri con accessori per apparecchiature modulari
Standard order kit for making panels with din-rail equipment accessories

1 vano - 1 vano con zoccolo integrato
1 compartment - 1 compartment with integrated plinth



ARMADI
ENCLOSURES

KIT MONTANTI/STAFFE
UPRIGHT/BRACKET KIT

KIT TELAIO/PANNELLI/
CESTELLO
FRAME/PANELS/RACK KIT
VANO A COMP.A

IP55

IP44

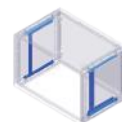

CODICE CODE	CODICE CODE	CODICE CODE	CODICE CODE
Profondità Depth mm 330			
077500106	078500105	095773313	095775193
077502102	078502101	095773321	095775292
077503100	078503109	095773339	095775391
077504108	078504107	095773347	095775490
077505105	078505104	095773354	095775599
077507101	078507100	095773370	095775797
077508109	078508108	095773388	095775979
077505196	078505195	095773354	095775391
077505188	078505187	095773354	095775292
077506194	078506193	095773362	095775391
077508190	078508199	095773388	095775599
077509198	078509197	095773396	095775979
Profondità Depth mm 460			
077512101	078512100	095774626	095775292
077513109	078513109	095774634	095775391
077514107	078514106	095774642	095775490
077515104	078515103	095774659	095775599
077517100	078517109	095774675	095775797
077518108	078518107	095774683	095775979
077515195	078515194	095774659	095775391
077515187	078515186	095774659	095775292
077516193	078516192	095774667	095775391
077518199	078518198	095774683	095775599
077519197	078519196	095774691	095775979

■ Accessori e ricambi Grafi 5 **Larghezza 580 mm** Accessories and spare parts Grafi 5 **Width 580 mm**

Kit standard di ordinazione per realizzazione quadri con accessori per apparecchiature modulari
Standard order kit for making panels with din-rail devices accessories

2 vani - 2 vani con zoccolo integrato
2 compartments - 2 compartments with integrated plinth

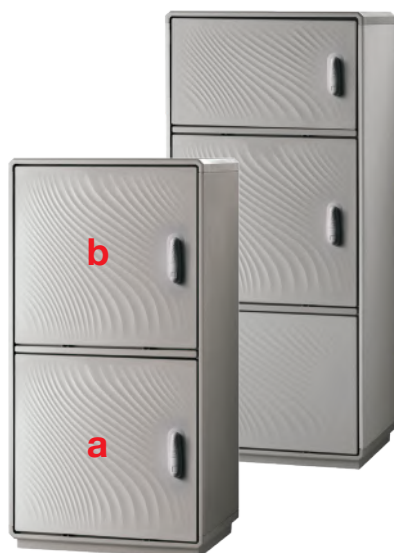

ARMADI
ENCLOSURES

KIT MONTANTI/STAFFE
UPRIGHT/BRAKET KIT

KIT TELAIO/PANNELLI/CESTELLO
FRAME/PANELS/RACK KIT

IP55

IP44



VANO A COMP. A

VANO B COMP. B

CODICE CODE	CODICE CODE	CODICE CODE	CODICE CODE	CODICE CODE
Profondità Depth mm 330				
077505204	078505203	095773354	095775292	095775292
077505212	078505211	095773354	095775391	095775193
077506202	078506201	095773362	095775391	095775391
077508208	078508207	095773388	095775490	095775490
077508216	078508215	095773388	095775599	095775292
077509208	078509205	095773396	095775599	095775599
077509214	078509213	095773396	095775979	095775292
077506293	078506292	095773362	095775193	095775193
077508281	078508280	095773388	095775391	095775292
077508273	078508272	095773388	095775391	095775193
077508299	078508298	095773388	095775292	095775292
077509297	078509296	095773396	095775599	095775292
077509271	078509270	095773396	095775599	095775391
077509289	078509288	095773396	095775490	095775490
Profondità Depth mm 460				
077515203	078515202	095774659	095775292	095775292
077515211	078515210	095774659	095775391	095775193
077516201	078516200	095774667	095775391	095775391
077518207	078518206	095774683	095775490	095775490
077518215	078518214	095774683	095775599	095775292
077519205	078519204	095774691	095775599	095775599
077519213	078519212	095774691	095775979	095775292
077516292	078516291	095774667	095775193	095775193
077518280	078518289	095774683	095775391	095775292
077518272	078518271	095774683	095775391	095775193
077518298	078518297	095774683	095775292	095775292
077519296	078519295	095774691	095775599	095775292
077519270	078519279	095774691	095775599	095775391
077519288	078519287	095774691	095775490	095775490

■ Accessori e ricambi Grafi 5 **Larghezza 580 mm** Accessories and spare parts Grafi 5 **Width 580 mm**

Kit standard di ordinazione per realizzazione quadri con accessori per apparecchiature modulari
Standard order kit for making panels with din-rail equipment accessories

3 vani - 3 vani con zoccolo integrato
3 compartments - 3 compartments with integrated plinth

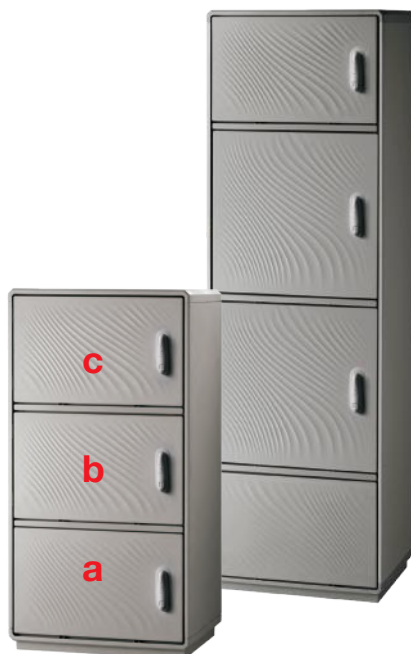

ARMADI
ENCLOSURES

KIT MONTANTI/STAFFE
UPRIGHT/BRACKET KIT

KIT TELAIO/PANNELLI/CESTELLO
FRAME/PANELS/RACK KIT

IP55

IP44



VANO A COMP. A VANO B COMP. B VANO C COMP. C

CODICE CODE CODICE CODE CODICE CODE CODICE CODE CODICE CODE CODICE CODE

Profondità Depth mm 330

077506301	078506300	095773362	095775193	095775193	095775193
077508307	078508306	095773388	095775292	095775292	095775292
077508315	078508314	095773388	095775391	095775292	095775193
077509305	078509304	095773396	095775599	095775292	095775292
077509313	078509312	095773396	095775490	095775490	095775292
077509321	078509320	095773396	095775599	095775391	095775193
077509388	078509387	095773396	095775391	095775292	095775292
077509396	078509395	095773396	095775391	095775391	095775193
077509370	078509379	095773396	095775292	095775292	095775292

Profondità Depth mm 460

077516300	078516309	095774667	095775193	095775193	095775193
077518306	078518305	095774683	095775292	095775292	095775292
077518314	078518313	095774683	095775391	095775292	095775193
077519304	078519303	095774691	095775599	095775292	095775292
077519312	078519311	095774691	095775490	095775490	095775292
077519320	078519329	095774691	095775599	095775391	095775193
077519387	078519386	095774691	095775391	095775292	095775292
077519395	078519394	095774691	095775391	095775391	095775193
077519379	078519378	095774691	095775292	095775292	095775292

■ Accessori e ricambi Grafi 5 **Larghezza 580 mm** Accessories and spare parts Grafi 5 **Width 580 mm**

Kit standard di ordinazione per realizzazione quadri con accessori per apparecchiature modulari
Standard order kit for making panels with din-rail equipment accessories

4 e 5 vani - 4 vani con zoccolo integrato
4 and 5 compartments - 4 compartments with integrated plinth



ARMADI ENCLOSURES		KIT MONTANTI/ STAFFE UPRIGHT/BRACKET KIT		KIT TELAIO/PANNELLI/CESTELLO FRAME/PANELS/RACK KIT				
IP55		IP44						
CODICE CODE	CODICE CODE	CODICE CODE	VANO A COMP. A	VANO B COMP. B	VANO C COMP. C	VANO D COMP. D	VANO E COMP. E	CODICE CODE
Profondità Depth mm 330								
077509404	078509403	095773396	095775391	095775391	095775193	095775193		
077509412	078509411	095773396	095775391	095775292	095775292	095775193		
077509420	078509429	095773396	095775292	095775292	095775292	095775292		
077509495	078509494	095773396	095775193	095775193	095775193	095775193		
077509503	078509502	095773396	095775193	095775193	095775193	095775193	095775193	095775193
Profondità Depth mm 460								
077519403	078519402	095774691	095775391	095775391	095775193	095775193		
077519411	078519410	095774691	095775391	095775292	095775292	095775193		
077519429	078519428	095774691	095775292	095775292	095775292	095775292		
077519494	078519493	095774691	095775193	095775193	095775193	095775193		
077519502	078519501	095774691	095775193	095775193	095775193	095775193	095775193	095775193

■ Carico massimo - Dissipazione potenza termica Maximum load - Thermal power dissipation

Carico massimo

Carico massimo applicabile sulla piastra di fondo e spazio utile protetto per equipaggiamenti nel rispetto delle caratteristiche certificate dalla norma CEI EN 62208.

In tabella è riportato il valore del carico massimo applicabile sulla piastra di fondo sia installata sulla parete di fondo che sui montanti. (nel caso di vani multipli il valore è riferito ai singoli vani). Altre modalità di installazione possono supportare pesi maggiori.

Per spazio utile protetto si intende lo spazio destinato al montaggio di apparecchi di protezione e manovra per i quali la protezione IP è garantita dall'involucro.

Dissipazione potenza termica (Pmax. = watt)

I valori di dissipazione potenza termica (Pmax=watt) degli armadi riportati in tabella sono validi considerando:

- le abituali condizioni di posa (esposizione su tutti i lati);
- temperatura ambiente stabilita a 35°C;
- valori di sovratemperatura ottenuta a metà altezza [$\Delta T 0,5$ (°C)] (valore indicato in tabella);
- valori di sovratemperatura stabilita alla sommità $\Delta T 1,0 = 30^\circ\text{C}$.

Pmax(watt) è un valore complessivo riferito all'intera struttura dell'armadio; nel caso di vani multipli, il valore deve essere suddiviso per il numero di vani. Il valore standard di dissipazione termica [Pmax(watt)] può essere aumentato mediante l'applicazione delle bocchette di aerazione.

Maximum load

Maximum load applicable on the mounting plate and usable protected space for equipment in observance of the characteristics certified by standard CEI EN 62208.

The table shows the maximum load value applicable on the mounting plate installed on both the bottom wall and on the uprights (in the case of multiple compartments, the value refers to the individual compartments). Other installation methods may bear greater weights.

By usable protected space we mean the space dedicated to the installation of protection and manoeuvring equipment for which the IP rating is guaranteed by the casing.

Thermal energy dissipation (Pmax. = watt)

Thermal energy dissipation values (Pmax=watt) of the enclosures provided in the table are valid considering:

- standard installation conditions (exposure on all sides);
- ambient temperature established at 35 °C;
- overtemperature values achieved at mid height [$\Delta t 0.5$ (°C)] (value indicated in the table);
- overtemperature values established at the top $\Delta t 1.0 = 30^\circ\text{C}$.

Pmax(watt) is an overall value referring to the entire structure of the enclosure; in the case of multiple compartments, the value must be divided by the number of compartments. The standard thermal energy dissipation value [Pmax(watt)] can be increased by applying ventilation units.

Sopralzi Top units



IP55

CODICE CODE	SIGLA MODEL	SPAZIO UTILE PROTETTO, mm USEFUL SPACE PROTECTED, mm			CARICO MAX, Kg MAX LOAD, Kg VANO A COMP. A	$\Delta T 0,5$ °C	P _{MAX} W
		B	H	P			
077501906	G5-1/1/S	455	a=265	235	40	26,8	84
077502904	G5-2/2/S	455	a=355	235	50	26	94
077503902	G5-3/3/S	455	a=445	235	60	25,4	104
077504900	G5-4/4/S	455	a=580	235	65	22,4	111
077505907	G5-5/5/S	455	a=805	235	70	21,3	130
077512903	GH5-2/2/S	455	a=355	365	50	26	114
077513901	GH5-3/3/S	455	a=445	365	60	23,7	119
077514909	GH5-4/4/S	455	a=580	365	65	23,1	134
077515906	GH5-5/5/S	455	a=805	365	70	22,3	168

IP44

CODICE CODE	SIGLA MODEL	SPAZIO UTILE PROTETTO, mm USEFUL SPACE PROTECTED, mm			CARICO MAX, Kg MAX LOAD, Kg VANO A COMP. A	$\Delta T 0,5$ (°C)	P _{MAX} (W)
		B	H	P			
078501905	G5-1/1/S-4	455	a=265	235	40	27,7	88
078502903	G5-2/2/S-4	455	a=355	235	50	27	98
078503901	G5-3/3/S-4	455	a=445	235	60	26,3	109
078504909	G5-4/4/S-4	455	a=580	235	65	23	115
078505906	G5-5/5/S-4	455	a=805	235	70	22	135
078512902	GH5-2/2/S-4	455	a=355	365	50	27	119
078513900	GH5-3/3/S-4	455	a=445	365	60	24,5	124
078514908	GH5-4/4/S-4	455	a=580	365	65	24	140
078515905	GH5-5/5/S-4	455	a=805	365	70	23	175

Carico massimo - Dissipazione potenza termica Maximum load - Thermal power dissipation

1 vano
1 compartment



IP55

CODICE CODE	SIGLA MODEL	SPAZIO UTILE PROTETTO, mm USEFUL SPACE PROTECTED, mm			CARICO MAX, Kg MAX LOAD, Kg VANO A COMP. A	ΔT 0,5 (°C)	P _{MAX} (W)
		B	H	P			
077500106	G5-1/1/T	455	a=265	235	40	26,8	84
077502102	G5-2/2/T	455	a=355	235	50	26	94
077503100	G5-3/3/T	455	a=445	235	60	25,4	104
077504108	G5-4/4/T	455	a=580	235	65	22,4	111
077505105	G5-5/5/T	455	a=805	235	70	21,3	130
077507101	G5-7/7/T	455	a=1045	235	80	20,2	159
077508109	G5-8/8/T	455	a=1255	235	90	19,6	184
077512101	GH5-2/2/T	455	a=355	365	50	26	114
077513109	GH5-3/3/T	455	a=445	365	60	23,7	119
077514107	GH5-4/4/T	455	a=580	365	65	23,1	134
077515104	GH5-5/5/T	455	a=805	365	70	22,3	168
077517100	GH5-7/7/T	455	a=1045	365	80	21,3	216
077518108	GH5-8/8/T	455	a=1255	365	90	20,6	241

IP44

CODICE CODE	SIGLA MODEL	SPAZIO UTILE PROTETTO, mm USEFUL SPACE PROTECTED, mm			CARICO MAX, Kg MAX LOAD, Kg VANO A COMP. A	ΔT 0,5 (°C)	P _{MAX} (W)
		B	H	P			
078500105	G5-1/1/T-4	455	a=265	235	40	27,7	88
078502101	G5-2/2/T-4	455	a=355	235	50	27	98
078503109	G5-3/3/T-4	455	a=445	235	60	26,3	109
078504107	G5-4/4/T-4	455	a=580	235	65	23	115
078505104	G5-5/5/T-4	455	a=805	235	70	22	135
078507100	G5-7/7/T-4	455	a=1045	235	80	21	166
078508108	G5-8/8/T-4	455	a=1255	235	90	20	192
078512100	GH5-2/2/T-4	455	a=355	365	50	27	119
078513109	GH5-3/3/T-4	455	a=445	365	60	24,5	124
078514106	GH5-4/4/T-4	455	a=580	365	65	24	140
078515103	GH5-5/5/T-4	455	a=805	365	70	23	175
078517109	GH5-7/7/T-4	455	a=1045	365	80	22	225
078518107	GH5-8/8/T-4	455	a=1255	365	90	21,3	252

■ Carico massimo - Dissipazione potenza termica Maximum load - Thermal power dissipation

1 vano con zoccolo integrato 1 compartment with integrated plinth



IP55

CODICE CODE	SIGLA MODEL	SPAZIO UTILE PROTETTO, mm USEFUL SPACE PROTECTED, mm			CARICO MAX, Kg MAX LOAD, Kg VANO A COMP. A	Δ T 0,5 (°C)	P _{MAX} (W)
		B	H	P			
077505196	G5-5/13/ZT	455	a=445	235	60	21,3	130
077505188	G5-5/22/ZT	455	a=805	235	60	21,3	130
077506194	G5-6/33/ZT	455	a=445	235	60	20,4	151
077508190	G5-8/25/ZT	455	a=580	235	65	19,6	184
077509198	G5-9/28/ZT	455	a=1255	235	90	18,7	244
077515195	GH5-5/13/ZT	455	a=445	365	60	22,3	168
077515187	GH5-5/22/ZT	455	a=355	365	60	22,3	168
077516193	GH5-6/33/ZT	455	a=445	365	60	21,5	194
077518199	GH5-8/25/ZT	455	a=580	365	65	20,6	241
077519197	GH5-9/28/ZT	455	a=1255	365	90	19,5	298

IP44

CODICE CODE	SIGLA MODEL	SPAZIO UTILE PROTETTO, mm USEFUL SPACE PROTECTED, mm			CARICO MAX, Kg MAX LOAD, Kg VANO A COMP. A	Δ T 0,5 (°C)	P _{MAX} (W)
		B	H	P			
078505195	G5-5/13/ZT-4	455	a=445	235	60	22	135
078505187	G5-5/22/ZT-4	455	a=805	235	60	22	135
078506193	G5-6/33/ZT-4	455	a=445	235	60	21	157
078508199	G5-8/25/ZT-4	455	a=580	235	65	20	192
078509197	G5-9/28/ZT-4	455	a=1255	235	90	19,3	254
078515194	GH5-5/13/ZT-4	455	a=445	365	60	23	175
078515186	GH5-5/22/ZT-4	455	a=355	365	60	23	175
078516192	GH5-6/33/ZT-4	455	a=445	365	60	22,2	202
078518198	GH5-8/25/ZT-4	455	a=580	365	65	21,3	252
078519196	GH5-9/28/ZT-4	455	a=1255	365	90	20,2	311

Carico massimo - Dissipazione potenza termica Maximum load - Thermal power dissipation

2 vani
2 compartments



IP55

CODICE CODE	SIGLA MODEL	SPAZIO UTILE PROTETTO, mm USEFUL SPACE PROTECTED, mm			CARICO MAX, Kg MAX LOAD, Kg		$\Delta T_{0,5}$ (°C)	P _{MAX} (W)
		B	H	P	VANO A COMP. A	VANO A COMP. A		
077505204	G5-5/22/T	455	a-b=355	235	50	50	21,3	122
077505212	G5-5/31/T	455	a=445 b=265	235	60	40	21,3	122
077506202	G5-6/33/T	455	a-b =445	235	60	60	20,4	142
077508208	G5-8/44/T	455	a-b=580	235	65	65	19,6	173
077508216	G5-8/52/T	455	a=805 b=355	235	70	50	19,6	173
077509208	G5-9/55/T	455	a-b=805	235	70	70	18,7	229
077509214	G5-9/82/T	455	a=1255 b=355	235	90	50	18,7	229
077515211	GH5-5/22/T	455	a=445 b=265	365	60	40	22,3	158
077515203	GH5-5/31/T	455	a-b=355	365	50	50	22,3	158
077516201	GH5-6/33/T	455	a-b=445	365	60	60	21,5	183
077518207	GH5-8/44/T	455	a-b=580	365	65	65	20,6	227
077518215	GH5-8/52/T	455	a=805 b=355	365	70	50	20,6	227
077519205	GH5-9/55/T	455	a-b=805	365	70	70	19,5	281
077519213	GH5-9/82/T	455	a=1255 b=355	365	90	50	19,5	281

IP44

CODICE CODE	SIGLA MODEL	SPAZIO UTILE PROTETTO, mm USEFUL SPACE PROTECTED, mm			CARICO MAX, Kg MAX LOAD, Kg		$\Delta T_{0,5}$ (°C)	P _{MAX} (W)
		B	H	P	VANO A COMP. A	VANO A COMP. A		
078505203	G5-5/22/T-4	455	a-b=355	235	50	50	22	127
078505211	G5-5/31/T-4	455	a=445 b=265	235	60	40	22	127
078506201	G5-6/33/T-4	455	a-b =445	235	60	60	21	148
078508207	G5-8/44/T-4	455	a-b=580	235	65	65	20	180
078508215	G5-8/52/T-4	455	a=805 b=355	235	70	50	20	180
078509205	G5-9/55/T-4	455	a-b=805	235	70	70	19,3	239
078509213	G5-9/82/T-4	455	a=1255 b=355	235	90	50	19,3	239
078515210	GH5-5/31/T-4	455	a=445 b=265	365	60	40	23	165
078515202	GH5-5/22/T-4	455	a-b=355	365	50	50	23	165
078516200	GH5-6/33/T-4	455	a-b=445	365	60	60	22,2	190
078518206	GH5-8/44/T-4	455	a-b=580	365	65	65	21,3	237
078518214	GH5-8/52/T-4	455	a=805 b=355	365	70	50	21,3	237
078519204	GH5-9/55/T-4	455	a-b=805	365	70	70	20,2	293
078519212	GH5-9/82/T-4	455	a=1255 b=355	365	90	50	20,2	293

Carico massimo - Dissipazione potenza termica Maximum load - Thermal power dissipation

2 vani con zoccolo integrato
2 compartments with integrated plinth



IP55

CODICE CODE	SIGLA MODEL	SPAZIO UTILE PROTETTO, mm USEFUL SPACE PROTECTED, mm			CARICO MAX, Kg MAX LOAD, Kg		$\Delta T_{0,5}$ (°C)	P _{MAX} (W)
		B	H	P	VANO A COMP. A	VANO A COMP. A		
077506293	G5-6/111/ZT	455	a-b=265	235	40	40	20,4	142
077508281	G5-8/132/ZT	455	a=445 b=355	235	60	50	19,6	173
077508273	G5-8/231/ZT	455	a=445 b=355	235	60	50	19,6	173
077508299	G5-8/222/ZT	455	a-b=355	235	50	50	19,6	173
077509297	G5-9/153/ZT	455	a=805 b=445	235	70	60	18,7	229
077509271	G5-9/252/ZT	455	a=805 b=355	235	70	50	18,7	229
077509289	G5-9/244/ZT	455	a-b=580	235	65	65	18,7	229
077516292	GH5-6/111/ZT	455	a-b=265	365	40	40	21,5	183
077518280	GH5-8/132/ZT	455	a=445 b=355	365	60	50	20,6	227
077518272	GH5-8/231/ZT	455	a=445 b=355	365	60	50	20,6	227
077518298	GH5-8/222/ZT	455	a-b=355	365	50	50	20,6	227
077519296	GH5-9/153/ZT	455	a=805 b=445	365	70	60	19,5	281
077519270	GH5-9/252/ZT	455	a=805 b=355	365	70	50	19,5	281
077519288	GH5-9/244/ZT	455	a-b=580	365	65	65	19,5	281

IP44

CODICE CODE	SIGLA MODEL	SPAZIO UTILE PROTETTO, mm USEFUL SPACE PROTECTED, mm			CARICO MAX, Kg MAX LOAD, Kg		$\Delta T_{0,5}$ (°C)	P _{MAX} (W)
		B	H	P	VANO A COMP. A	VANO A COMP. A		
078506292	G5-6/111/ZT-4	455	a-b=265	235	40	40	21	148
078508280	G5-8/132/ZT-4	455	a=445 b=355	235	60	50	20	180
078508272	G5-8/231/ZT-4	455	a=445 b=355	235	60	50	20	180
078508298	G5-8/222/ZT-4	455	a-b=355	235	50	50	20	180
078509296	G5-9/153/ZT-4	455	a=805 b=445	235	70	60	19,3	239
078509270	G5-9/252/ZT-4	455	a=805 b=355	235	70	50	19,3	239
078509288	G5-9/244/ZT-4	455	a-b=580	235	65	65	19,3	239
078516291	GH5-6/111/ZT-4	455	a-b=265	365	40	40	22,2	190
078518289	GH5-8/132/ZT-4	455	a=445 b=355	365	60	50	21,3	237
078518271	GH5-8/231/ZT-4	455	a=445 b=355	365	60	50	21,3	237
078518297	GH5-8/222/ZT-4	455	a-b=355	365	50	50	21,3	237
078519295	GH5-9/153/ZT-4	455	a=805 b=445	365	70	60	20,2	293
078519279	GH5-9/252/ZT-4	455	a=805 b=355	365	70	50	20,2	293
078519287	GH5-9/244/ZT-4	455	a-b=580	365	65	65	20,2	293

Carico massimo - Dissipazione potenza termica Maximum load - Thermal power dissipation

3 vani
3 compartments

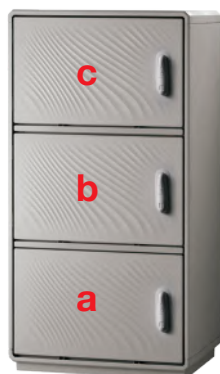

IP55

CODICE CODE	SIGLA MODEL	SPAZIO UTILE PROTETTO, mm USEFUL SPACE PROTECTED, mm			CARICO MAX, Kg MAX LOAD, Kg			ΔT 0,5 (°C)	PMAX (W)
		B	H	P	VANO A COMP. A	VANO B COMP. B	VANO C COMP. C		
077506301	G5-6/111/T	455	a-b-c=265	235	40	40	40	20,4	127
077508307	G5-8/222/T	455	a-b-c=355	235	50	50	50	19,6	154
077508315	G5-8/321/T	455	a=445 b=355 c=265	235	60	50	40	19,6	154
077509305	G5-9/522/T	455	a=805 b-c=355	235	70	50	50	18,7	205
077509313	G5-9/442/T	455	a-b=580 c=355	235	65	65	50	18,7	205
077509321	G5-9/531/T	455	a=805 b=445 c=265	235	70	60	40	18,7	205
077516300	GH5-6/111/T	455	a-b-c=265	365	40	40	40	21,5	163
077518306	GH5-8/222/T	455	a-b-c=355	365	50	50	50	20,6	203
077518314	GH5-8/321/T	455	a=445 b=355 c=265	365	60	50	40	20,6	203
077519304	GH5-9/522/T	455	a=805 b-c=355	365	70	50	50	19,5	251
077519312	GH5-9/442/T	455	a-b=580 c=355	365	65	65	50	19,5	251
077519320	GH5-9/531/T	455	a=805 b=445 c=265	365	70	60	40	19,5	251

IP44

CODICE CODE	SIGLA MODEL	SPAZIO UTILE PROTETTO, mm USEFUL SPACE PROTECTED, mm			CARICO MAX, Kg MAX LOAD, Kg			ΔT 0,5 (°C)	PMAX (W)
		B	H	P	VANO A COMP. A	VANO B COMP. B	VANO C COMP. C		
078506300	G5-6/111/T-4	455	a-b-c=265	235	40	40	40	21	132
078508306	G5-8/222/T-4	455	a-b-c=355	235	50	50	50	20	161
078508314	G5-8/321/T-4	455	a=445 b=355 c=265	235	60	50	40	20	161
078509304	G5-9/522/T-4	455	a=805 b-c=355	235	70	50	50	19,3	213
078509312	G5-9/442/T-4	455	a-b=580 c=355	235	65	65	50	19,3	213
078509320	G5-9/531/T-4	455	a=805 b=445 c=265	235	70	60	40	19,3	213
078516309	GH5-6/111/T-4	455	a-b-c=265	365	40	40	40	22,2	170
078518305	GH5-8/222/T-4	455	a-b-c=355	365	50	50	50	21,3	211
078518313	GH5-8/321/T-4	455	a=445 b=355 c=265	365	60	50	40	21,3	211
078519303	GH5-9/522/T-4	455	a=805 b-c=355	365	70	50	50	20,2	261
078519311	GH5-9/442/T-4	455	a-b=580 c=355	365	65	65	50	20,2	261
078519329	GH5-9/531/T-4	455	a=805 b=445 c=265	365	70	60	40	20,2	261

■ Carico massimo - Dissipazione potenza termica Maximum load - Thermal power dissipation

3 vani con zoccolo integrato 3 compartments with integrated plinth



IP55

CODICE CODE	SIGLA MODEL	SPAZIO UTILE PROTETTO, mm USEFUL SPACE PROTECTED, mm			CARICO MAX, Kg MAX LOAD, Kg			$\Delta T_{0,5}$ (°C)	P _{MAX} (W)
		B	H	P	VANO A COMP. A	VANO B COMP. B	VANO C COMP. C		
077509388	G5-9/1322/ZT	455	a=445 b-c=355	235	60	50	50	18,7	205
077509396	G5-9/1331/ZT	455	a-b=445 c= 265	235	60	60	40	18,7	205
077509370	G5-9/2222/ZT	455	a-b-c=355	235	50	50	50	18,7	205
077519387	GH5-9/1322/ZT	455	a=445 b-c=355	365	60	50	50	19,5	251
077519395	GH5-9/1331/ZT	455	a-b=445 c=265	365	60	60	40	19,5	251
077519379	GH5-9/2222/ZT	455	a-b-c=355	365	50	50	50	19,5	251

IP44

CODICE CODE	SIGLA MODEL	SPAZIO UTILE PROTETTO, mm USEFUL SPACE PROTECTED, mm			CARICO MAX, Kg MAX LOAD, Kg			$\Delta T_{0,5}$ (°C)	P _{MAX} (W)
		B	H	P	VANO A COMP. A	VANO B COMP. B	VANO C COMP. C		
078509387	G5-9/1322/ZT-4	455	a=445 b-c=355	235	60	50	50	19,3	213
078509395	G5-9/1331/ZT-4	455	a-b=445 c= 265	235	60	60	40	19,3	213
078509379	G5-9/2222/ZT-4	455	a-b-c=355	235	50	50	50	19,3	213
078519386	GH5-9/1322/ZT-4	455	a=445 b-c=355	365	60	50	50	20,2	261
078519394	GH5-9/1331/ZT-4	455	a-b=445 c=265	365	60	60	40	20,2	261
078519378	GH5-9/2222/ZT-4	455	a-b-c=355	365	50	50	50	20,2	261

■ Carico massimo - Dissipazione potenza termica Maximum load - Thermal power dissipation

4 vani
4 compartments



IP55

CODICE CODE	SIGLA MODEL	SPAZIO UTILE PROTETTO, mm USEFUL SPACE PROTECTED, mm			CARICO MAX, Kg MAX LOAD, Kg				$\Delta T_{0,5}$ (°C)	P _{MAX} (W)
		B	H	P	VANO A COMP. A	VANO B COMP. B	VANO C COMP. C	VANO D COMP. D		
077509404	G5-9/3311/T	455	a-b=445 c-d=265	235	60	60	40	40	18,7	176
077509412	G5-9/3221/T	455	a=445 b-c=355 d=265	235	60	50	50	40	18,7	176
077509420	G5-9/2222/T	455	a-b-c-d=355	235	50	50	50	50	18,7	176
077519403	GH5-9/3311/T	455	a-b=445 c-d=265	365	60	60	40	40	19,5	215
077519411	GH5-9/3221/T	455	a=445 b-c=255 d=265	365	60	50	50	40	19,5	215
077519429	GH5-9/2222/T	455	a-b-c-d=355	365	50	50	50	50	19,5	215

IP44

CODICE CODE	SIGLA MODEL	SPAZIO UTILE PROTETTO, mm USEFUL SPACE PROTECTED, mm			CARICO MAX, Kg MAX LOAD, Kg				$\Delta T_{0,5}$ (°C)	P _{MAX} (W)
		B	H	P	VANO A COMP. A	VANO B COMP. B	VANO C COMP. C	VANO D COMP. D		
078509403	G5-9/3311/T-4	455	a-b=445 c-d=265	235	60	60	40	40	19,3	183
078509411	G5-9/3221/T-4	455	a=445 b-c=355 d=265	235	60	50	50	40	19,3	183
078509429	G5-9/2222/T-4	455	a-b-c-d=355	235	50	50	50	50	19,3	183
078519402	GH5-9/3311/T-4	455	a-b=445 c-d=265	365	60	60	40	40	20,2	224
078519410	GH5-9/3221/T-4	455	a=445 b-c=255 d=265	365	60	50	50	40	20,2	224
078519428	GH5-9/2222/T-4	455	a-b-c-d=355	365	50	50	50	50	20,2	224

■ Carico massimo - Dissipazione potenza termica Maximum load - Thermal power dissipation

4 vani con zoccolo integrato 4 compartments with integrated plinth



IP55

CODICE CODE	SIGLA MODEL	SPAZIO UTILE PROTETTO, mm USEFUL SPACE PROTECTED, mm			CARICO MAX, Kg MAX LOAD, Kg				$\Delta T_{0,5}$ (°C)	P _{MAX} (W)
		B	H	P	VANO A COMP. A	VANO B COMP. B	VANO C COMP. C	VANO D COMP. D		
077509495	G5-9/1111/ZT	455	a-b-c-d=265	235	40	40	40	40	18,7	176
077519494	GH5-9/1111/ZT-4	455	a-b-c-d=265	365	40	40	40	40	19,5	215

IP44

CODICE CODE	SIGLA MODEL	SPAZIO UTILE PROTETTO, mm USEFUL SPACE PROTECTED, mm			CARICO MAX, Kg MAX LOAD, Kg				$\Delta T_{0,5}$ (°C)	P _{MAX} (W)
		B	H	P	VANO A COMP. A	VANO B COMP. B	VANO C COMP. C	VANO D COMP. D		
078509494	G5-9/1111/ZT-4	455	a-b-c-d=265	235	40	40	40	40	19,3	183
078519493	GH5-9/1111/ZT-4	455	a-b-c-d=265	365	40	40	40	40	20,2	224

5 vani 5 compartments



IP55

CODICE CODE	SIGLA MODEL	SPAZIO UTILE PROTETTO, mm USEFUL SPACE PROTECTED, mm			CARICO MAX KG					$\Delta T_{0,5}$ (°C)	P _{MAX} (W)
		B	H	P	VANO COMP. A	VANO COMP. B	VANO COMP. C	VANO COMP. D	VANO COMP. E		
77509503	G5-9/11111/T	455	a-b-c-d-e 265	235	40	40	40	40	40	18,7	176
77519502	GH5-9/11111/T	455	a-b-c-d-e 265	365	40	40	40	40	40	19,5	215

IP44

CODICE CODE	SIGLA MODEL	SPAZIO UTILE PROTETTO, mm USEFUL SPACE PROTECTED, mm			CARICO MAX KG					$\Delta T_{0,5}$ (°C)	P _{MAX} (W)
		B	H	P	VANO COMP. A	VANO COMP. B	VANO COMP. C	VANO COMP. D	VANO COMP. E		
78509502	G5-9/11111/T-4	455	a-b-c-d-e 265	235	40	40	40	40	40	19,3	183
78519501	GH5-9/11111/T-4	455	a-b-c-d-e 265	365	40	40	40	40	40	20,2	224

Integrazione media della Potenza Dissipabile

Il valore standard di P_{max}(Watt) può essere aumentato mediante l'applicazione delle bocchette di aerazione, in particolare:

n°2 bocchette di aerazione, applicate in diagonale, aumentano la potenza dissipabile [P_{max}(Watt)] di **100W**.

n°2 bocchette di aerazione, applicate in diagonale, di cui una con ventilazione forzata ed installata nella parte alta dell'armadio, aumentano la potenza dissipabile [P_{max}(Watt)] di **250W**.

Per eventuali composizioni determinate richiedere in sede un calcolo specifico.

Average Power dissipation

The standard value of P_{max} (Watt) can be increased by the application of the aeration vents, in particular:

n° 2 aeration vents, applied diagonally, increase the dissipable power [P_{max} (Watt)] of **100W**.

n° 2 aeration vents, applied diagonally, one of which with forced ventilation and installed in the upper part of the enclosure, increase the dissipable power [P_{max} (Watt)] of **250W**.

For any specific compositions request a specific calculation in place.

■ Armadi senza ante personalizzabili Enclosures without doors, customizable

Struttura Structure



Caratteristiche

Realizzati con struttura di sostegno standard ma senza ante.

Altezze di ingombro disponibili: 1390mm - 1840mm su due profondità: 330mm - 460mm.

Utilizzabili in abbinamento a singoli "kit-ante" per realizzazione di armadi a vani multipli di dimensioni e/o disposizione secondo specifiche necessità.

Struttura già predisposta con cerniere sulle quali installare nelle posizioni desiderate le singole ante.

Completi di telaio di ancoraggio per installazione su basamento in calcestruzzo.

Equipaggiabili con piastre di fondo e accessori dedicati per realizzazione quadri. Pareti di fondo munite di borchie predisposte per inserimento inserti filettati con prigioniero per fissaggio accessori M6x20. Setto di chiusura inferiore con passacavi conici e guarnizione di tenuta.

Materiali

Realizzati in vetroresina colore RAL 7035. Cerniere esterne non accessibili in acciaio inox. Telaio in acciaio zincato e verniciato. Guarnizioni di tenuta realizzate in EPDM espanso.

Normative

■ **Grado di protezione** CEI EN 60529

■ **Resistenza agli urti** CEI EN 62262

Predisposti per esecuzione di apparecchiature in classe II secondo CEI 64-8/4

Characteristics

Made with the standard bearing structure but without door.

Overall height sizes available: 1390mm - 1840mm for two depths: 330mm - 460mm. Can be used in conjunction with single "door kits" to create cabinets with multiple compartments in sizes and/or arrangements to suit specific requirements.

Structure pre-engineered with hinges into which the individual doors can be fitted in the required positions.

Complete with fixing frame for installation on a concrete base. Can be equipped with mounting plates and dedicated accessories for creating switchgear.

Mounting plate equipped with studs that can be fitted with threaded inserts with M6x20 stud bolts for fixing accessories. Lower closing partition with conical fairleads and seal available.

Materials

Made of fiberglass in grey RAL7035 color. External non-accessible stainless steel hinges. Galvanized and painted steel frame. Seals made of expanded EPDM.

Standards

■ **Protection degree** CEI EN 60529

■ **Resistance impact** CEI EN 62262

Pre-engineered for apparatus in class II according to CEI 64-8/4



IK10

IP55

DIMENSIONI, mm DIMENSIONS, mm			DIMENSIONI UTILI VANO, mm INTERNAL DIMENSIONS, mm			SIGLA MODEL	CODICE CODE
B	H	P	B	H	P		
580	1390	330	562	-	298	G5-8/T	077508000
580		460	562	-	428	GH5-8/T	077518009
580	1840	330	562	-	298	G5-9/T	077509008
580		460	562	-	428	GH5-9/T	077519007

■ Armadi senza ante personalizzabili Enclosures without doors, customizable

Kit pannello frontale vano zoccolo + traversa Plinth front panel kit + trail



Caratteristiche

Fornito completo di guarnizione e viti per fissaggio.

Characteristics

Supplied complete with gasket and fixing screws.

ALTEZZA UTILE VANO, MM USEFUL HEIGHT, MM	SIGLA MODEL	CODICE CODE
343	G5/1/KTZ	095778015
433	G5/2/KTZ	095778023
523	G5/3/KTZ	095778031

Kit ante vano Compartment doors Kit

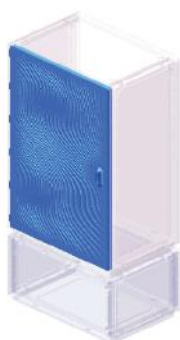

Caratteristiche

Fornito completo di semicerniere lato anta, guarnizioni di tenuta e serratura a leva cifratura Y21 e paletti.

Characteristics

Supplied with side door hinge parts, seals and Y21 encrypted lever lock and pillars.

ALTEZZA UTILE VANO, MM USEFUL HEIGHT, MM	LUCE PORTA, MM DOOR DIMENSION, MM	SIGLA MODEL	CODICE CODE
343	284x490	G5/1/KA	095778510
433	374x490	G5/2/KA	095778528
523	464x490	G5/3/KA	095778536
658	599x490	G5/4/KA	095778544
883	824x490	G5/5/KA	095778551
1340	1274x490	G5/8/KA	095778585

Kit setto separatore vani + traversa Partition compartments Kit + trail

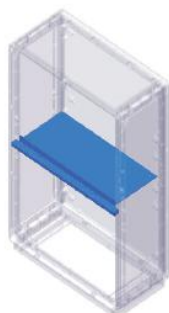

Caratteristiche

Fornito completo di staffe e viti di fissaggio. Da scegliere in funzione della profondità armadio (330 o 460).

Characteristics

Supplied complete with brackets and fixing screws. To be chosen according to the enclosure depth (330 or 460).

PROFONDITÀ, MM DEPTH, MM	SIGLA MODEL	CODICE CODE
330	G5/KTS	095775003
460	GH5/KTS	095775102

■ Armadi senza ante personalizzabili Enclosures without doors, customizable

Composizioni realizzabili Possible compositions

Gli armadi senza ante personalizzabili consentono di poter far fronte a differenti esigenze di ripartizione dei volumi partendo da pochi elementi base. Negli schemi di composizione sotto riportati, vengono evidenziate tutte le possibili combinazioni ottenibili su armadi di altezza di ingombro 1390mm e 1840mm. Le lettere che contrassegnano le singole composizioni, riportate nella tabella consentono di individuare rapidamente le tipologie e numero di KIT necessari per la loro realizzazione.

Le cifre riportate sui singoli vani indicano l'altezza utile dello stesso, fondamentale per individuare gli eventuali accessori interni (piastre di fondo, accessori per realizzazione quadri, ecc). Per la scelta degli accessori fare riferimento alle sezioni corrispondenti alla composizione/i selezionate in base al numero di vani.

Customizable enclosures without doors make it possible to tackle different partitioning needs of the interior volume starting with a few basic elements. In the composition diagrams provided below, all the possible combinations which can be obtained on enclosures of an overall height of 1390mm and 1840mm are highlighted.

The letters identifying the single compositions shown in the table make it possible to quickly identify the types and number of kits needed to make them.

The figures shown on each individual compartment indicate its usable height, which is essential for identifying any internal accessories (mounting plates, accessories for making panels, etc.). When selecting accessories, refer to the sections corresponding to the selected composition/s based on the number of compartments.

Composizioni realizzabili su armadi senza ante altezza di ingombro – 1390mm Compositions realized on enclosures without door height overall dimensions - 1390mm

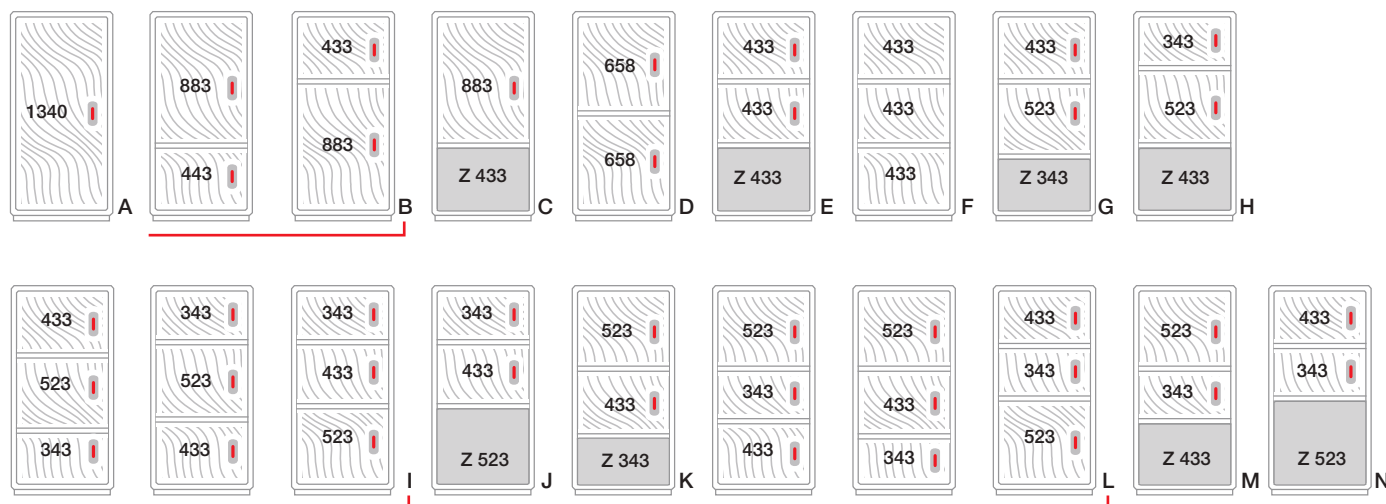

	CODICE CODE	SIGLA MODEL	ALTEZZA UTILE VANO USEFUL HEIGHT COMPARTMENT mm																
				A	B	C	D	E	F	G	H	I	J	K	L	M	N		
KIT ZOCCOLO PLINTH KIT	095778015	G5/1/KTZ	343									1				1			
	095778023	G5/2/KTZ	433			1		1					1				1		
	095778031	G5/3/KTZ	523											1				1	
KIT ANTE DOOR KIT	095778510	G5/1/KA	343										1	1	1		1	1	1
	095778528	G5/2/KA	433		1				2	3	1		1	1	1	1	1		1
	095778536	G5/3/KA	523								1	1	1		1	1	1		
	095778544	G5/4/KA	658					2											
	095778551	G5/5/KA	883		1	1													
	095778585	G5/8/KA	1340	1															
KIT SETTO SEPTUM KIT P 330	095775003	G5/KTS			1		1	1	2	1	1	2	1	1	2	1	2	1	1
OPPURE OR																			
KIT SETTO SEPTUM KIT P 460	095775102	GH5/KTS		1			1	1	2	1	1	2	1	1	2	1	2	1	1

■ Armadi senza ante personalizzabili Enclosures without doors, customizable

Composizioni realizzabili su armadi senza ante altezza di ingombro – 1840mm
Compositions realized on enclosures without door height overall dimensions - 1840mm

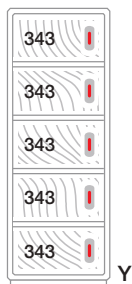

	CODICE CODE	SIGLA MODEL	ALTEZZA UTILE VANO USEFUL HEIGHT COMPARTMENT mm	A	B	C	D	E	F	G	H
	095778015	G5/1/KTZ	343								1
KIT ZOCCOLO PLINTH KIT	095778023	G5/2/KTZ	433	1			1		1		
	095778031	G5/3/KTZ	523								
	095778510	G5/1/KA	343								
	095778528	G5/2/KA	433		1			1	1	2	
	095778536	G5/3/KA	523								1
KIT ANTE DOOR KIT	095778544	G5/4/KA	658				2	2			
	095778551	G5/5/KA	883			2			1	1	1
	095778585	G5/8/KA	1340	1	1						
KIT SETTO SEPTUM KIT P 330	095775003	G5/KTS			1	1	1	2	1	2	1
OPPURE OR											
KIT SETTO SEPTUM KIT P 460	095775102	GH5/KTS			1	1	1	2	1	2	1

■ Armadi senza ante personalizzabili Enclosures without doors, customizable

Composizioni realizzabili su armadi senza ante altezza di ingombro – 1840mm
Compositions realized on enclosures without door height overall dimensions - 1840mm

Grafici 5 Armadi stradali Road enclosures

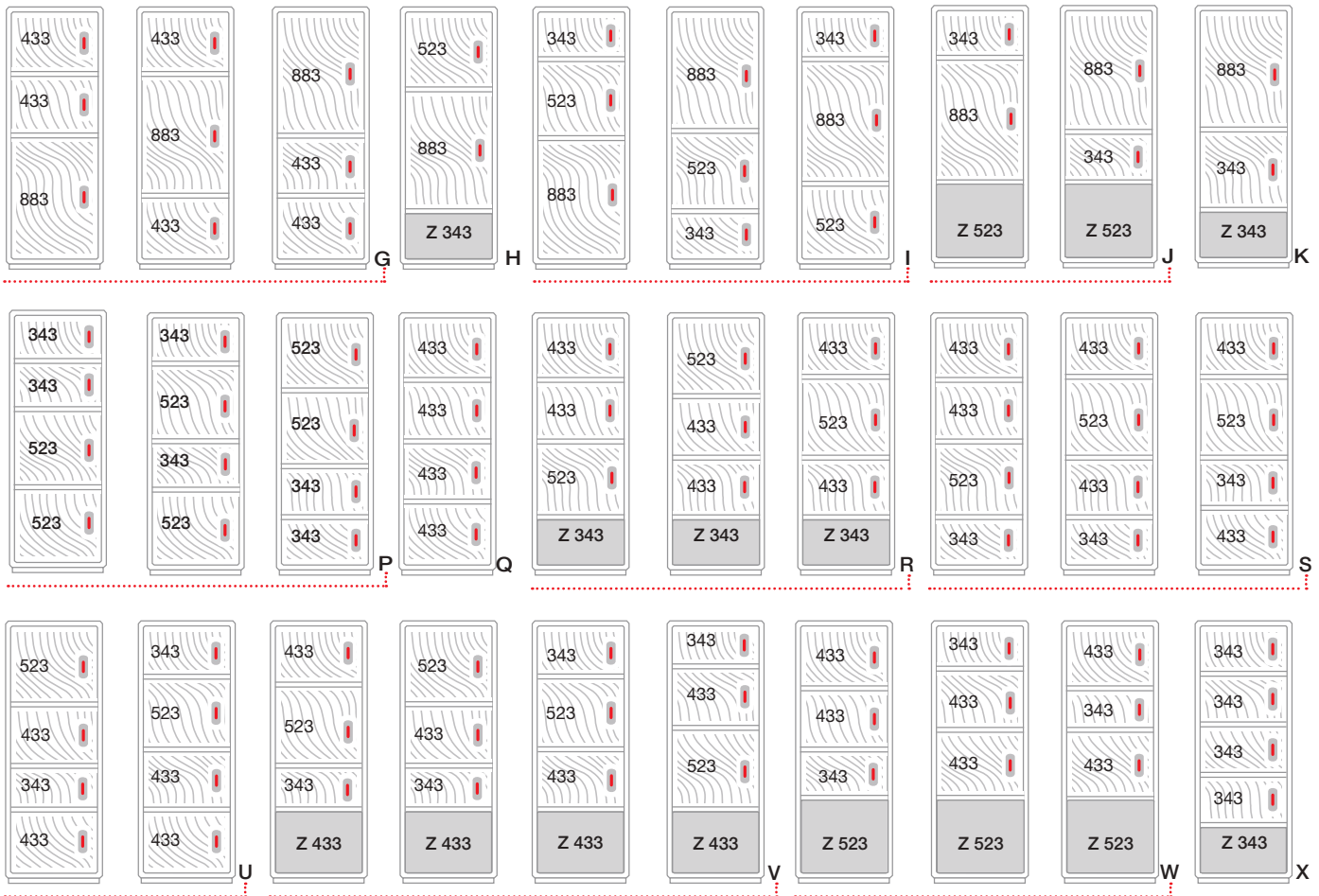

I	J	K	L	M	N	O	P	Q	R	S	T	U	V	W	X	Y
		1		1					1						1	
						1						1				
	1				1									1		
1	1		1	1	2		2			1	2	1	1	1	4	5
						3		4	2	2		2	1	2		
1		1	1	2	1		2		1	1	2	1	1			
1	1	1	1													
2	1	1	2	2	2	2	3	3	2	3	3	3	2	2	3	4
2	1	1	2	2	2	2	3	3	2	3	3	3	2	2	3	4



Grabi 7

**Armadi stradali in
vetroresina**

**Fiberglass road
enclosures**

■ Grafi 7 Larghezza 685mm

Grafi7 Width 685 mm

Gamma di produzione

Production range

La serie Grafi7 è caratterizzata da una larghezza esterna di 685mm (667 utile interno).
 Sei altezze di ingombro disponibili da 490 a 1840mm
 Tutte le esecuzioni sono disponibili in due profondità: 330mm e 460mm.

The Grafi7 series is characterized by an external width of 685 mm (usable interior width = 667 mm).
 Six different overall heights available, from 490 mm to 1840 mm.
 All versions are available in two depths: 330 mm and 460 mm.

	SOPRALZO TOP UNITS	ZOCCOLO PLINTH	1 VANO 1 COMPARTMENT	1 VANO CON ZOCCOLO 1 COMPARTMENT WITH PLINTH	2 VANI 2 COMPARTMENTS
490					
715					
940					
1180					
1390					
1840					

ENCLOSURE OVERALL HEIGHT
 ALTEZZA D'INGOMBRO ARMADIO

■ Grafi 7 Larghezza 685mm

Grafi7 Width 685 mm

Gamma di produzione

Production range

Le cifre riportate sui singoli vani indicano la loro altezza utile, fondamentale per la scelta degli accessori dedicati.

The figures for the individual compartments indicate their usable height, essential when selecting dedicated accessories.

2 VANI CON ZOCCOLO
2 COMPARTMENTS WITH PLINTH

3 VANI
3 COMPARTMENT

3 VANI CON ZOCCOLO
3 COMPARTMENT WITH PLINTH

4 VANI
4 COMPARTMENTS

490

715

940

1180

1390

1840

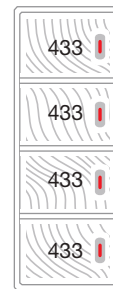
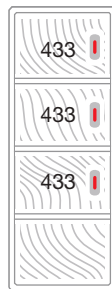
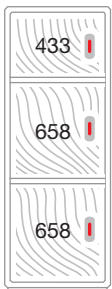
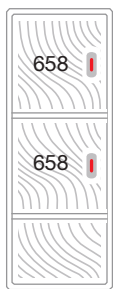
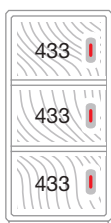
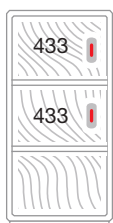

■ Grafi 7 Larghezza 685mm Grafi7 Width 685 mm

Sopralzi
Top units



IK10

IP44

Profondità Depth 330 mm

DIMENSIONI INGOMBRO, mm DIMENSIONS INGOMBRO, mm			DIMENSIONI UTILI VANO, mm INTERNAL DIMENSIONS, mm			SIGLA MODEL	CODICE CODE
B	H	P	B	H	P		
685	460	330	667	a = 433	298	G7-2/2/S-4	078702909
685	685	330	667	a = 658	298	G7-4/4/S-4	078704905
685	910	330	667	a = 883	298	G7-5/5/S-4	078705902

Profondità Depth 460 mm

DIMENSIONI INGOMBRO, mm DIMENSIONS INGOMBRO, mm			DIMENSIONI UTILI VANO, mm INTERNAL DIMENSIONS, mm			SIGLA MODEL	CODICE CODE
B	H	P	B	H	P		
685	460	460	667	a = 433	428	GH7-2/2/S-4	078712908
685	685	460	667	a = 658	428	GH7-4/4/S-4	078714904
685	910	460	667	a = 883	428	GH7-5/5/S-4	078715901

IP55

Profondità Depth 330 mm

DIMENSIONI INGOMBRO, mm DIMENSIONS INGOMBRO, mm			DIMENSIONI UTILI VANO, mm INTERNAL DIMENSIONS, mm			SIGLA MODEL	CODICE CODE
B	H	P	B	H	P		
685	460	330	667	a = 433	298	G7-2/2/S	077702900
685	685	330	667	a = 658	298	G7-4/4/S	077704906
685	910	330	667	a = 883	298	G7-5/5/S	077705903

Profondità Depth 460 mm

DIMENSIONI INGOMBRO, mm DIMENSIONS INGOMBRO, mm			DIMENSIONI UTILI VANO, mm INTERNAL DIMENSIONS, mm			SIGLA MODEL	CODICE CODE
B	H	P	B	H	P		
685	460	460	667	a = 433	428	GH7-2/2/S	077712909
685	685	460	667	a = 658	428	GH7-4/4/S	077714905
685	910	460	667	a = 883	428	GH7-5/5/S	077715902

Avvertenze

Utilizzabili per installazione su armadi della stessa serie e profondità per ottenere composizioni non previste nelle esecuzioni integrate o per ampliamento armadi già in opera mediante l'utilizzo della giunzione verticale. Utilizzabili per realizzazione di armadi a singolo vano per installazione a pavimento, in abbinamento a zoccoli dedicati. Disponibili anche in esecuzione per installazione a parete mediante l'applicazione delle staffe di fissaggio.

Warnings

Usable for installation in enclosures of the same series and depth to achieve non-standard compositions in the integrated units or for extending enclosures already in use by using the vertical junction. Can be used to make single compartment enclosures for floor installation, together with dedicated plinths. Wall-mounted version also available by using the brackets for wall mounting.

■ Grafi 7 Larghezza 685mm Grafi7 Width 685 mm

Installazione sopralzi Top units installation

Possono essere installati su qualsiasi tipologia di armadio della serie corrispondente e con stessa profondità. Nell'esecuzione applicata di predisposizione montaggio su armadio, il sopralzo viene fornito con giunzione verticale assemblata al posto della base inferiore. Il collegamento con l'armadio avviene sostituendo al tetto dell'ultimo vano la configurazione sopralzo + giunzione mediante gli stessi bulloni e prigionieri. L'esecuzione applicata è disponibile in tre versioni: sopralzo + giunzione con luce massima, sopralzo + giunzione chiusa, sopralzo + giunzione aperta e setto con membrane coniche.

Adatta sia per armadi IP44 che IP55 e valida per tutte le profondità (330 - 460 mm).

Can be installed on any type of enclosure of the corresponding series and with the same depth.

In case of installation execution on enclosure, the top unit is supplied with junction assembled in place of lower base.

The connection with the enclosure is made by replacing the upper part of the last compartment with top unit + junction using studs and bolts.

The installation execution is available in three version: top unit + junction with maximum opening, top unit + closed junction, top unit + open junction and septum with conical membranes.

It is suitable for both IP44 and IP55 enclosures and for all depths (330 - 460 mm).

Esecuzione applicata di montaggio sopralzo con giunzione con massima apertura Applied execution of top unit mounting with joint with maximum opening



PROFONDITÀ DEPTH	SIGLA MODEL	CODICE CODE
330	G-EA/GV7/AM	097771067
460	G-EA/GVH7/AM	097771075

Esecuzione applicata di montaggio sopralzo con giunzione chiusa Applied execution of top unit mounting with closed joint



PROFONDITÀ DEPTH	SIGLA MODEL	CODICE CODE
330	G-EA/GV7/C	097771083
460	G-EA/GVH7/C	097771091

Esecuzione applicata di montaggio sopralzo con giunzione aperta e setto con membrane coniche Applied execution of top unit mounting with open joint and septum with conical membranes



PROFONDITÀ DEPTH	SIGLA MODEL	CODICE CODE
330	G-EA/GV7/SIM	097771109
460	G-EA/GVH7/SIM	097771117

Modalità di ordinazione How to order



SIGLA MODEL	CODICE CODE
G7-9/82/T	077709210
G7-5/5/S	077705903
G-EA/GV7/C	097771083

E' possibile ordinare il sopralzo completo di giunzione aggiungendo al codice del sopralzo l'esecuzione applicata di montaggio prescelta.

Nota bene: la giunzione viene sempre assemblata al posto della base del sopralzo.

It is possible to order the top unit complete with junction by adding to the code of the top unit the applied mounting execution of your choice.

Please note: the junction is always assembled instead of the top unit base.

■ Grafi 7 Larghezza 685mm Grafi7 Width 685 mm

Zoccoli Plinths



IP55

Profondità Depth 330 mm

DIMENSIONI INGOMBRO, mm DIMENSIONS INGOMBRO, mm			ALTEZZA UTILE USEFUL HEIGHT	SIGLA MODEL	CODICE CODE
B	H	P	mm		
685	531	330	z = 433	G7-2/ZT	077702959

Profondità Depth 460 mm

DIMENSIONI INGOMBRO, mm DIMENSIONS INGOMBRO, mm			ALTEZZA UTILE USEFUL HEIGHT	SIGLA MODEL	CODICE CODE
B	H	P	mm		
685	531	460	z = 433	GH7-2/ZT	077712958



IK10

Installazione zoccoli Plinth installation

Gli zoccoli sono forniti con giunzione con luce massima montata per agevolare l'installazione su armadi o sopralzi. Sono inoltre dotati di telaio di ancoraggio e di setto di chiusura inferiore con passacavi conici per garantire una maggiore protezione dell'area di ingresso cavi. Il setto è posizionato tra telaio di ancoraggio e zoccolo.

The plinths are supplied with junction with maximum opening assembled to facilitate the installation on enclosures and top units. The plinths are provided with anchor frame and closing bottom plate with conical fairleads to ensure additional protection in the cable input area. Plate is positioned between the fixing frame and plinth.



■ Grafi 7 Larghezza 685mm Grafi7 Width 685 mm

1 vano
1 compartment



IK10

IP44

Profondità Depth 330 mm

DIMENSIONI INGOMBRO, mm DIMENSIONS INGOMBRO, mm			DIMENSIONI UTILI VANO, mm INTERNAL DIMENSIONS, mm			SIGLA MODEL	CODICE CODE
B	H	P	B	H	P		
685	*490	330	667	a = 433	298	G7-2/2/T-4	078702107
685	*715	330	667	a = 658	298	G7-4/4/T-4	078704103
685	*940	330	667	a = 883	298	G7-5/5/T-4	078705100
685	1180	330	667	a = 1130	298	G7-7/7/T-4	078707106
685	1390	330	667	a = 1340	298	G7-8/8/T-4	078708104

Profondità Depth 460 mm

DIMENSIONI INGOMBRO, mm DIMENSIONS INGOMBRO, mm			DIMENSIONI UTILI VANO, mm INTERNAL DIMENSIONS, mm			SIGLA MODEL	CODICE CODE
B	H	P	B	H	P		
685	*490	460	667	a = 433	428	GH7-2/2/T-4	078712106
685	*715	460	667	a = 658	428	GH7-4/4/T-4	078714102
685	*940	460	667	a = 883	428	GH7-5/5/T-4	078715109
685	1180	460	667	a = 1130	428	GH7-7/7/T-4	078717105
685	1390	460	667	a = 1340	428	GH7-8/8/T-4	078718103

IP55

Profondità Depth 330 mm

DIMENSIONI INGOMBRO, mm DIMENSIONS INGOMBRO, mm			DIMENSIONI UTILI VANO, mm INTERNAL DIMENSIONS, mm			SIGLA MODEL	CODICE CODE
B	H	P	B	H	P		
685	*490	330	667	a = 433	298	G7-2/2/T	077702108
685	*715	330	667	a = 658	298	G7-4/4/T	077704104
685	*940	330	667	a = 883	298	G7-5/5/T	077705101
685	1180	330	667	a = 1130	298	G7-7/7/T	077707107
685	1390	330	667	a = 1340	298	G7-8/8/T	077708105

Profondità Depth 460 mm

DIMENSIONI INGOMBRO, mm DIMENSIONS INGOMBRO, mm			DIMENSIONI UTILI VANO, mm INTERNAL DIMENSIONS, mm			SIGLA MODEL	CODICE CODE
B	H	P	B	H	P		
685	*490	460	667	a = 433	428	GH7-2/2/T	077712107
685	*715	460	667	a = 658	428	GH7-4/4/T	077714103
685	*940	460	667	a = 883	428	GH7-5/5/T	077715100
685	1180	460	667	a = 1130	428	GH7-7/7/T	077717106
685	1390	460	667	a = 1340	428	GH7-8/8/T	077718104

* Modelli realizzabili anche in esecuzione a parete ved. sezione Accessori
* Models that can also be made in the wall version see Accessories section

■ Grafi 7 Larghezza 685mm Grafi7 Width 685 mm

1 vano con zoccolo integrato
1 compartment with integrated plinth

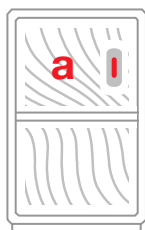

IK10

IP44

Profondità Depth 330 mm

DIMENSIONI INGOMBRO, mm DIMENSIONS INGOMBRO, mm			DIMENSIONI UTILI VANO, mm INTERNAL DIMENSIONS, mm			ZOCCOLO PLINTH	SIGLA MODEL	CODICE CODE
B	H	P	B	H	P	mm		
685	940	330	667	a = 433	298	490	G7-5/22/ZT-4	078705191
685	1390	330	667	a = 883	298	490	G7-8/25/ZT-4	078708195
685	1840	330	667	a = 1340	298	490	G7-9/28/ZT-4	078709193

Profondità Depth 460 mm

DIMENSIONI INGOMBRO, mm DIMENSIONS INGOMBRO, mm			DIMENSIONI UTILI VANO, mm INTERNAL DIMENSIONS, mm			ZOCCOLO PLINTH	SIGLA MODEL	CODICE CODE
B	H	P	B	H	P	mm		
685	940	460	667	a = 433	428	490	GH7-5/22/ZT-4	078715190
685	1390	460	667	a = 883	428	490	GH7-8/25/ZT-4	078718194
685	1840	460	667	a = 1340	428	490	GH7-9/28/ZT-4	078719192

IP55

Profondità Depth 330 mm

DIMENSIONI INGOMBRO, mm DIMENSIONS INGOMBRO, mm			DIMENSIONI UTILI VANO, mm INTERNAL DIMENSIONS, mm			ZOCCOLO PLINTH	SIGLA MODEL	CODICE CODE
B	H	P	B	H	P	mm		
685	940	330	667	a = 433	298	490	G7-5/22/ZT	077705192
685	1390	330	667	a = 883	298	490	G7-8/25/ZT	077708196
685	1840	330	667	a = 1340	298	490	G7-9/28/ZT	077709194

Profondità Depth 460 mm

DIMENSIONI INGOMBRO, mm DIMENSIONS INGOMBRO, mm			DIMENSIONI UTILI VANO, mm INTERNAL DIMENSIONS, mm			ZOCCOLO PLINTH	SIGLA MODEL	CODICE CODE
B	H	P	B	H	P	mm		
685	940	460	667	a = 433	428	490	GH7-5/22/ZT	077715191
685	1390	460	667	a = 883	428	490	GH7-8/25/ZT	077718195
685	1840	460	667	a = 1340	428	490	GH7-9/28/ZT	077719193

■ Grafi 7 Larghezza 685mm Grafi7 Width 685 mm

1 vano con vano contatore 1 compartment enclosure with counter compartment



Con cassonetto portacontatore incorporato sul fianco destro - accesso indipendente con serratura diversificata (in esecuzione standard triangolare luchettabile).

Adatto per il montaggio diretto dei contatori elettronici:

- max n°1 gruppo di misura integrato monofase tipo GMI-GMY.
- max n°1 monofase per potenze fino a 10Kw tipo GEM-GISM. Fissaggio con n°1 basetta T5 A2 (matricola 286103).
- max n° 1 trifase per potenze fino a 16.5Kw tipo GET2A, fino a 30Kw tipo GIST. Fissaggio con n°1 basetta T5 A4 (Matricola 286142).

With built-in metering box on the right-hand side - independent access with a diversified lock (standard triangular lockable version).

Suitable for direct mounting of electronic meters:

- max n ° 1 integrated single-phase measuring group, GMI-GMY type.
- max n ° 1 single phase for powers up to 10Kw GEM-GISM type. Fixing with n. 1 base T5 A2 (serial number 286103).
- max n ° 1 three-phase for powers up to 16.5Kw type GET2A, up to 30Kw type GIST. Fixing with n ° 1 base T5 A4 (Serial number 286142).



IP44 Profondità Depth 460 mm

DIMENSIONI INGOMBRO, mm DIMENSIONS INGOMBRO, mm			DIMENSIONI UTILI VANO, mm INTERNAL DIMENSIONS, mm			DIMENSIONI UTILI VANO CONTATORE, mm INTERNAL DIMENSIONS CONTATORE, mm			SIGLA MODEL	CODICE CODE
B	H	P	B	H	P	B	H	P		
685	1390	460	667	a = 1340	428	182	375	182	GH7-8/8/GMI/T-4	078718350



■ Grafi 7 Larghezza 685mm Grafi7 Width 685 mm

2 vani
2 compartments

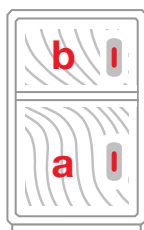

IP44

Profondità Depth 330 mm

DIMENSIONI INGOMBRO, mm DIMENSIONS INGOMBRO, mm			DIMENSIONI UTILI VANO, mm INTERNAL DIMENSIONS, mm			SIGLA MODEL	CODICE CODE
B	H	P	B	H	P		
685	*940	330	667	a-b = 433	298	G7-5/22/T-4	078705209
685	1390	330	667	a-b = 658	298	G7-8/44/T-4	078708203
685	1390	330	667	a = 883 b = 433	298	G7-8/52/T-4	078708211
685	1840	330	667	a-b = 883	298	G7-9/55/T-4	078709201
685	1840	330	667	a = 1340 b = 433	298	G7-9/82/T-4	078709219
685	2080	330	667	a = 1340 b = 658	298	G7-S/84/T-4	078709508**

Profondità Depth 460 mm

DIMENSIONI INGOMBRO, mm DIMENSIONS INGOMBRO, mm			DIMENSIONI UTILI VANO, mm INTERNAL DIMENSIONS, mm			SIGLA MODEL	CODICE CODE
B	H	P	B	H	P		
685	*940	460	667	a-b = 433	428	GH7-5/22/T-4	078715208
685	1390	460	667	a-b = 658	428	GH7-8/44/T-4	078718202
685	1390	460	667	a = 883 b = 433	428	GH7-8/52/T-4	078718210
685	1840	460	667	a-b = 883	428	GH7-9/55/T-4	078719200
685	1840	460	667	a = 1340 b = 433	428	GH7-9/82/T-4	078719218
685	2080	460	667	a = 1340 b = 658	428	GH7-S/84/T-4	078719507**

IP55

Profondità Depth 330 mm

DIMENSIONI INGOMBRO, mm DIMENSIONS INGOMBRO, mm			DIMENSIONI UTILI VANO, mm INTERNAL DIMENSIONS, mm			SIGLA MODEL	CODICE CODE
B	H	P	B	H	P		
685	*940	330	667	a-b = 433	298	G7-5/22/T	077705200
685	1390	330	667	a-b = 658	298	G7-8/44/T	077708204
685	1390	330	667	a = 883 b = 433	298	G7-8/52/T	077708212
685	1840	330	667	a-b = 883	298	G7-9/55/T	077709202
685	1840	330	667	a = 1340 b = 433	298	G7-9/82/T	077709210

Profondità Depth 460 mm

DIMENSIONI INGOMBRO, mm DIMENSIONS INGOMBRO, mm			DIMENSIONI UTILI VANO, mm INTERNAL DIMENSIONS, mm			SIGLA MODEL	CODICE CODE
B	H	P	B	H	P		
685	*940	460	667	a-b = 433	428	GH7-5/22/T	077715209
685	1390	460	667	a-b = 658	428	GH7-8/44/T	077718203
685	1390	460	667	a = 883 b = 433	428	GH7-8/52/T	077718211
685	1840	460	667	a-b = 883	428	GH7-9/55/T	077719201
685	1840	460	667	a = 1340 b = 433	428	GH7-9/82/T	077719219

* Modelli realizzabili anche in esecuzione a parete ved. sezione Accessori

* Models that can also be made in the wall version see Accessories section

** Esecuzioni doppio vano con sopralzo riportato completo di guarnizione di tenuta; Passaggio cavi realizzato con 3 membrane coniche diam. 76 mm.

** Configuration with double compartment and top unit complete with gasket, cone cable membrane 76mm diameter.

■ **Grafi 7 Larghezza 685mm**
Grafi7 Width 685 mm

2 vani con zoccolo integrato
2 compartments with integrated plinth



IK10

IP44

Profondità Depth 330 mm

DIMENSIONI INGOMBRO, mm DIMENSIONS INGOMBRO, mm			DIMENSIONI UTILI VANO, mm INTERNAL DIMENSIONS, mm			ZOCCOLO PLINTH	SIGLA MODEL	CODICE CODE
B	H	P	B	H	P	mm		
685	1390	330	667	a-b = 433	298	490	G7-8/222/ZT-4	078708294
685	1840	330	667	a-b = 658	298	490	G7-9/244/ZT-4	078709292
685	1840	330	667	a = 883 b = 433	298	490	G7-9/252/ZT-4	078709284

Profondità Depth 460 mm

DIMENSIONI INGOMBRO, mm DIMENSIONS INGOMBRO, mm			DIMENSIONI UTILI VANO, mm INTERNAL DIMENSIONS, mm			ZOCCOLO PLINTH	SIGLA MODEL	CODICE CODE
B	H	P	B	H	P	mm		
685	1390	460	667	a-b = 433	428	490	GH7-8/222/ZT-4	078718293
685	1840	460	667	a-b = 658	428	490	GH7-9/244/ZT-4	078719291
685	1840	460	667	a = 883 b = 433	428	490	GH7-9/252/ZT-4	078719284

IP55

Profondità Depth 330 mm

DIMENSIONI INGOMBRO, mm DIMENSIONS INGOMBRO, mm			DIMENSIONI UTILI VANO, mm INTERNAL DIMENSIONS, mm			ZOCCOLO PLINTH	SIGLA MODEL	CODICE CODE
B	H	P	B	H	P	mm		
685	1390	330	667	a-b = 433	298	490	G7-8/222/ZT	077708295
685	1840	330	667	a-b = 658	298	490	G7-9/244/ZT	077709293
685	1840	330	667	a = 883 b = 433	298	490	G7-9/252/ZT	077709285

Profondità Depth 460 mm

DIMENSIONI INGOMBRO, mm DIMENSIONS INGOMBRO, mm			DIMENSIONI UTILI VANO, mm INTERNAL DIMENSIONS, mm			ZOCCOLO PLINTH	SIGLA MODEL	CODICE CODE
B	H	P	B	H	P	mm		
685	1390	460	667	a-b = 433	428	490	GH7-8/222/ZT	077718294
685	1840	460	667	a-b = 658	428	490	GH7-9/244/ZT	077719292
685	1840	460	667	a = 883 b = 433	428	490	GH7-9/252/ZT	077719284

■ Grafi 7 Larghezza 685mm Grafi7 Width 685 mm

3 vani
3 compartments



IK10

IP44

Profondità Depth 330 mm

DIMENSIONI INGOMBRO, mm DIMENSIONS INGOMBRO, mm			DIMENSIONI UTILI VANO, mm INTERNAL DIMENSIONS, mm			SIGLA MODEL	CODICE CODE
B	H	P	B	H	P		
685	1390	330	667	a-b-c = 433	298	G7-8/222/T-4	078708302
685	1840	330	667	a = 883 b-c = 433	298	G7-9/522/T-4	078709300
685	1840	330	667	a-b = 658 c = 433	298	G7-9/442/T-4	078709318

Profondità Depth 460 mm

DIMENSIONI INGOMBRO, mm DIMENSIONS INGOMBRO, mm			DIMENSIONI UTILI VANO, mm INTERNAL DIMENSIONS, mm			SIGLA MODEL	CODICE CODE
B	H	P	B	H	P		
685	1390	460	667	a-b-c = 433	428	GH7-8/222/T-4	078718301
685	1840	460	667	a = 883 b-c = 433	428	GH7-9/522/T-4	078719309
685	1840	460	667	a-b = 658 c = 433	428	GH7-9/442/T-4	078719317

IP55

Profondità Depth 330 mm

DIMENSIONI INGOMBRO, mm DIMENSIONS INGOMBRO, mm			DIMENSIONI UTILI VANO, mm INTERNAL DIMENSIONS, mm			SIGLA MODEL	CODICE CODE
B	H	P	B	H	P		
685	1390	330	667	a-b-c = 433	298	G7-8/222/T	077708303
685	1840	330	667	a = 883 b-c = 433	298	G7-9/522/T	077709301
685	1840	330	667	a-b = 658 c = 433	298	G7-9/442/T	077709319

Profondità Depth 460 mm

DIMENSIONI INGOMBRO, mm DIMENSIONS INGOMBRO, mm			DIMENSIONI UTILI VANO, mm INTERNAL DIMENSIONS, mm			SIGLA MODEL	CODICE CODE
B	H	P	B	H	P		
685	685	460	667	a-b-c = 433	428	GH7-8/222/T	077718302
685	685	460	667	a = 883 b-c = 433	428	GH7-9/522/T	077719300
685	685	460	667	a-b = 658 c = 433	428	GH7-9/442/T	077719318

■ **Grafi 7 Larghezza 685mm**
Grafi7 Width 685 mm

3 vani con zoccolo integrato
3 compartments with integrated plinth



IP44

Profondità Depth 330 mm

DIMENSIONI INGOMBRO, mm DIMENSIONS INGOMBRO, mm			DIMENSIONI UTILI VANO, mm INTERNAL DIMENSIONS, mm			ZOCCOLO PLINTH	SIGLA MODEL	CODICE CODE
B	H	P	B	H	P	mm		
685	1840	330	667	a-b-c = 433	298	490	G7-9/2222/ZT-4	078709391

Profondità Depth 460 mm

DIMENSIONI INGOMBRO, mm DIMENSIONS INGOMBRO, mm			DIMENSIONI UTILI VANO, mm INTERNAL DIMENSIONS, mm			ZOCCOLO PLINTH	SIGLA MODEL	CODICE CODE
H	B	P	B	H	P	mm		
1840	685	460	667	a-b-c = 433	428	490	GH7-9/2222/ZT-4	078719390

IP55

Profondità Depth 330 mm

DIMENSIONI INGOMBRO, mm DIMENSIONS INGOMBRO, mm			DIMENSIONI UTILI VANO, mm INTERNAL DIMENSIONS, mm			ZOCCOLO PLINTH	SIGLA MODEL	CODICE CODE
H	B	P	B	H	P	mm		
1840	685	330	667	a-b-c = 433	298	490	G7-9/2222/ZT	077709392

Profondità Depth 460 mm

DIMENSIONI INGOMBRO, mm DIMENSIONS INGOMBRO, mm			DIMENSIONI UTILI VANO, mm INTERNAL DIMENSIONS, mm			ZOCCOLO PLINTH	SIGLA MODEL	CODICE CODE
H	B	P	B	H	P	mm		
1840	685	460	667	a-b-c = 433	428	490	GH7-9/2222/ZT	077719391

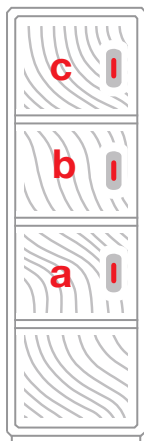

■ **Grafi 7 Larghezza 685mm**
Grafi7 Width 685 mm

4 vani
4 compartments

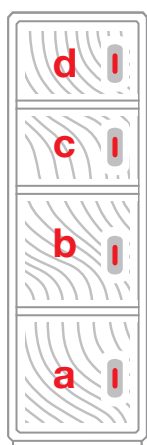

IP44

Profondità Depth 330 mm

DIMENSIONI INGOMBRO, mm DIMENSIONS INGOMBRO, mm			DIMENSIONI UTILI VANO, mm INTERNAL DIMENSIONS, mm			SIGLA MODEL	CODICE CODE
B	H	P	B	H	P		
685	1840	330	667	a-b-c-d = 433	298	G7-9/2222/T-4	078709409

Profondità Depth 460 mm

DIMENSIONI INGOMBRO, mm DIMENSIONS INGOMBRO, mm			DIMENSIONI UTILI VANO, mm INTERNAL DIMENSIONS, mm			SIGLA MODEL	CODICE CODE
B	H	P	B	H	P		
685	1840	460	667	a-b-c-d = 433	428	GH7-9/2222/T-4	078719408

IP55

Profondità Depth 330 mm

DIMENSIONI INGOMBRO, mm DIMENSIONS INGOMBRO, mm			DIMENSIONI UTILI VANO, mm INTERNAL DIMENSIONS, mm			SIGLA MODEL	CODICE CODE
B	H	P	B	H	P		
685	1840	330	667	a-b-c-d = 433	298	G7-9/2222/T	077709400

Profondità Depth 460 mm

DIMENSIONI INGOMBRO, mm DIMENSIONS INGOMBRO, mm			DIMENSIONI UTILI VANO, mm INTERNAL DIMENSIONS, mm			SIGLA MODEL	CODICE CODE
B	H	P	B	H	P		
685	1840	460	667	a-b-c-d = 433	428	GH7-9/2222/T	077719409

■ Dimensione luce porta Door dimension

Sopralzi Top units

IP44

Profondità Depth 330 mm

SIGLA MODEL	CODICE CODE	LUCE PORTA DOOR mm
G7-2/2/S-4	078702909	374x595
G7-4/4/S-4	078704905	599x595
G7-5/5/S-4	078705902	824x595

IP55

Profondità Depth 330 mm

SIGLA MODEL	CODICE CODE	LUCE PORTA DOOR mm
G7-2/2/S	077702900	374x595
G7-4/4/S	077704906	599x595
G7-5/5/S	077705903	824x595

Profondità Depth 460 mm

SIGLA MODEL	CODICE CODE	LUCE PORTA DOOR mm
GH7-2/2/S-4	078712908	374x595
GH7-4/4/S-4	078714904	599x595
GH7-5/5/S-4	078715901	824x595

Profondità Depth 460 mm

SIGLA MODEL	CODICE CODE	LUCE PORTA DOOR mm
GH7-2/2/S	077712909	374x595
GH7-4/4/S	077714905	599x595
GH7-5/5/S	077715902	824x595

1 vano 1 compartment

IP44

Profondità Depth 330 mm

SIGLA MODEL	CODICE CODE	LUCE PORTA DOOR mm
G7-2/2/T-4	078702107	374x595
G7-4/4/T-4	078704103	599x595
G7-5/5/T-4	078705100	824x595
G7-7/7/T-4	078707106	1064x595
G7-8/8/T-4	078708104	1274x595

IP55

Profondità Depth 330 mm

SIGLA MODEL	CODICE CODE	LUCE PORTA DOOR mm
G7-2/2/T	077702108	374x595
G7-4/4/T	077704104	599x595
G7-5/5/T	077705101	824x595
G7-7/7/T	077707107	1064x595
G7-8/8/T	077708105	1274x595

Profondità Depth 460 mm

SIGLA MODEL	CODICE CODE	LUCE PORTA DOOR mm
GH7-2/2/T-4	078712106	374x595
GH7-4/4/T-4	078714102	599x595
GH7-5/5/T-4	078715109	824x595
GH7-7/7/T-4	078717105	1064x595
GH7-8/8/T-4	078718103	1274x595

Profondità Depth 460 mm

SIGLA MODEL	CODICE CODE	LUCE PORTA DOOR mm
GH7-2/2/T	077712107	374x595
GH7-4/4/T	077714103	599x595
GH7-5/5/T	077715100	824x595
GH7-7/7/T	077717106	1064x595
GH7-8/8/T	077718104	1274x595

■ Dimensione luce porta Door dimension

1 vano con zoccolo integrato 1 compartment with plinth

IP44

Profondità Depth 330mm

SIGLA MODEL	CODICE CODE	LUCE PORTA DOOR mm
G7-5/22/ZT-4	078705191	374x595
G7-8/25/ZT-4	078708195	824x595
G7-9/28/ZT-4	078709193	1274x595

Profondità Depth 460mm

SIGLA MODEL	CODICE CODE	LUCE PORTA DOOR mm
GH7-5/22/ZT-4	078715190	374x595
GH7-8/25/ZT-4	078718194	824x595
GH7-9/28/ZT-4	078719192	1274x595

IP55

Profondità Depth 330mm

SIGLA MODEL	CODICE CODE	LUCE PORTA DOOR mm
G7-5/22/ZT	077705192	374x595
G7-8/25/ZT	077708196	824x595
G7-9/28/ZT	077709194	1274x595

Profondità Depth 460mm

SIGLA MODEL	CODICE CODE	LUCE PORTA DOOR mm
GH7-5/22/ZT	077715191	374x595
GH7-8/25/ZT	077718195	824x595
GH7-9/28/ZT	077719193	1274x595

1 vano con vano contatore 1 compartment enclosure with counter compartment

IP44

Profondità Depth 460 mm

SIGLA MODEL	CODICE CODE	LUCE PORTA DOOR mm
GH7-8/8/GMI/T-4	078718350	1274x595

2 vani 2 compartments

IP44

Profondità Depth 330mm

SIGLA MODEL	CODICE CODE	LUCE PORTA DOOR mm
G7-5/22/T-4	078705209	374x595
G7-8/44/T-4	078708203	599x595
G7-8/52/T-4	078708211	824x595 374x595
G7-9/55/T-4	078709201	824x595
G7-9/82/T-4	078709219	1274x595
G7-S/84/T-4	078709508	1274x595 599x595

Profondità Depth 460mm

SIGLA MODEL	CODICE CODE	LUCE PORTA DOOR mm
GH7-5/22/T-4	078715208	374x595
GH7-8/44/T-4	078718202	599x595
GH7-8/52/T-4	078718210	824x595 374x595
GH7-9/55/T-4	078719200	824x595
GH7-9/82/T-4	078719218	1274x595
GH7-S/84/T-4	078719507	1274x595 599x595

IP55

Profondità Depth 330mm

SIGLA MODEL	CODICE CODE	LUCE PORTA DOOR mm
G7-5/22/T	077705200	374x595
G7-8/44/T	077708204	599x595
G7-8/52/T	077708212	824x595 374x595
G7-9/55/T	077709202	824x595
G7-9/82/T	077709210	1274x595

Profondità Depth 460mm

SIGLA MODEL	CODICE CODE	LUCE PORTA DOOR mm
GH7-5/22/T	077715209	374x595
GH7-8/44/T	077718203	599x595
GH7-8/52/T	077718211	824x595 374x595
GH7-9/55/T	077719201	824x595
GH7-9/82/T	077719219	1274x595

■ Dimensione luce porta Door dimension

2 vani con zoccolo integrato 2 compartments with integrated plinth

IP44

Profondità Depth 330 mm

SIGLA MODEL	CODICE CODE	LUCE PORTA DOOR mm
G7-8/222/ZT-4	078708294	374x595
G7-9/244/ZT-4	078709292	824x595
G7-9/252/ZT-4	078709284	1274x595

Profondità Depth 460 mm

SIGLA MODEL	CODICE CODE	LUCE PORTA DOOR mm
GH7-8/222/ZT-4	078718293	374x595
GH7-9/244/ZT-4	078719291	824x595
GH7-9/252/ZT-4	078719284	1274x595

IP55

Profondità Depth 330 mm

SIGLA MODEL	CODICE CODE	LUCE PORTA DOOR mm
G7-8/222/ZT	077708295	374x595
G7-9/244/ZT	077709293	824x595
G7-9/252/ZT	077709285	1274x595

Profondità Depth 460 mm

SIGLA MODEL	CODICE CODE	LUCE PORTA DOOR mm
GH7-8/222/ZT	077718294	374x595
GH7-9/244/ZT	077719292	824x595
GH7-9/252/ZT	077719284	1274x595

3 vani 3 compartments

IP44

Profondità Depth 330mm

SIGLA MODEL	CODICE CODE	LUCE PORTA DOOR mm
G7-8/222/T-4	078708302	374x595
G7-9/522/T-4	078709300	824x595 374x595
G7-9/442/T-4	078709318	599x595 374x595

Profondità Depth 460mm

SIGLA MODEL	CODICE CODE	LUCE PORTA DOOR mm
GH7-8/222/T-4	078718301	374x595
GH7-9/522/T-4	078719309	824x595 374x595
GH7-9/442/T-4	078719317	599x595 374x595

IP55

Profondità Depth 330mm

SIGLA MODEL	CODICE CODE	LUCE PORTA DOOR mm
G7-8/222/T	077708303	374x595
G7-9/522/T	077709301	824x595 374x595
G7-9/442/T	077709319	599x595 374x595

Profondità Depth 460mm

SIGLA MODEL	CODICE CODE	LUCE PORTA DOOR mm
GH7-8/222/T	077718302	374x595
GH7-9/522/T	077719300	824x595 374x595
GH7-9/442/T	077719318	599x595 374x595

■ Dimensione luce porta Door dimension

3 vani con zoccolo integrato 3 compartments with integrated plinth

IP44

Profondità Depth 330 mm

SIGLA MODEL	CODICE CODE	LUCE PORTA DOOR mm
G7-9/2222/ZT-4	078709391	374x595

Profondità Depth 460 mm

SIGLA MODEL	CODICE CODE	LUCE PORTA DOOR mm
GH7-9/2222/ZT-4	078719390	374x595

IP55

Profondità Depth 330 mm

SIGLA MODEL	CODICE CODE	LUCE PORTA DOOR mm
G7-9/2222/ZT	077709392	374x595

Profondità Depth 460 mm

SIGLA MODEL	CODICE CODE	LUCE PORTA DOOR mm
GH7-9/2222/ZT	077719391	374x595

4 vani 4 compartments

IP44

Profondità Depth 330 mm

SIGLA MODEL	CODICE CODE	LUCE PORTA DOOR mm
G7-9/2222/T-4	078709409	374x595

Profondità Depth 460 mm

SIGLA MODEL	CODICE CODE	LUCE PORTA DOOR mm
GH7-9/2222/T-4	078719408	374x595

IP55

Profondità Depth 330 mm

SIGLA MODEL	CODICE CODE	LUCE PORTA DOOR mm
G7-9/2222/T	077709400	374x595

Profondità Depth 460 mm

SIGLA MODEL	CODICE CODE	LUCE PORTA DOOR mm
GH7-9/2222/T	077719409	374x595

■ Accessori e ricambi Grafi 7 Larghezza 685 mm Accessories and spare parts Grafi7 Width 685 mm

Staffe per fissaggio a parete Brackets for wall mounting

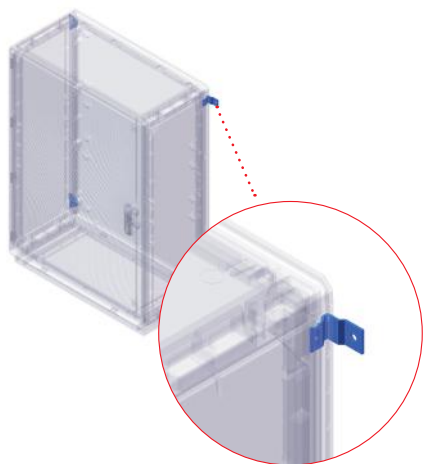

I sopralzi ed alcune tipologie di armadi predisposti in esecuzione standard per fissaggio a pavimento, possono essere forniti completi di 4 staffe installate sulla parete di fondo, per consentirne il fissaggio a parete.

Le staffe possono essere fornite:

- in esecuzione sciolta, con montaggio a cura del cliente;
- in esecuzione applicata, eseguita direttamente in fabbrica.

L'esecuzione di applicazione staffe per fissaggio a parete è prevista sia per i sopralzi che per gli armadi (ved. tabelle).

Per gli armadi IP44 acquistare separatamente il setto di chiuso inferiore.

The top units and some predisposed enclosures in standard execution for floor fixing can be supplied complete with 4 brackets installed on the back wall, to allow them to be fixed to the wall.

The brackets can be supplied:

- loose execution, assembled by the customer;
- applied execution, performed directly at the factory.

The application of brackets for wall mounting is provided for both the top units and the enclosures (see tables).

For the IP44 enclosures order separately the closing bottom plate.

DESCRIZIONE DESCRIPTION	SIGLA MODEL	CODICE CODE
Staffe per fissaggio a parete (esecuzione sciolta) Brackets for wall mounting (loose execution)	G/SFP	095770939
Esecuzione applicata di staffe per fissaggio a parete Applied execution of brackets for wall mounting	G-EA/SFP	097770028

il kit comprende 4 staffe
The kit includes 4 brackets

Installazione su sopralzi Installation on top units



I sopralzi non sono predisposti con forature ingresso cavi: devono essere realizzate in opera o a richiesta per quantità su disegno (per interasse di fissaggio ved. disegno)

The uprights are not provided with cable entry holes: they must be made on site or on request according to drawing quantities (for fixing distances see picture)

IP44

CODICE SOPRALZO TOP UNIT CODE	INGOMBRO SOPRALZO TOP UNIT DIMENSION			INTERESSE DI FISSAGGIO FIXING WHEELBASE	
	B	H	P	I	Y
078702909	685	490	330	323	720
078712908	685	490	460	323	720
078704905	685	715	330	548	720
078714904	685	715	460	548	720
078705902	685	940	330	773	720
078715901	685	940	460	773	720

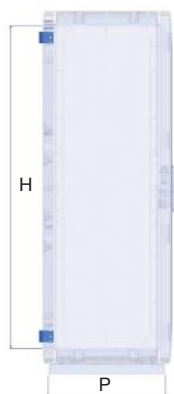

IP55

CODICE SOPRALZO TOP UNIT CODE	INGOMBRO SOPRALZO TOP UNIT DIMENSION			INTERESSE DI FISSAGGIO FIXING WHEELBASE	
	B	H	P	I	Y
077702900	685	490	330	323	720
077712909	685	490	460	323	720
077704906	685	715	330	548	720
077714905	685	715	460	548	720
077705903	685	940	330	773	720
077715902	685	940	460	773	720

■ Accessori e ricambi Grafi 7 **Larghezza 685 mm** Accessories and spare parts Grafi7 **Width 685 mm**

Staffe per fissaggio a parete Brackets for wall mounting

Installazione su armadi Installation on enclosures



IP44

CODICE ARMADIO ENCLOSURE CODE	INGOMBRO ARMADI ENCLOSURES DIMENSIONS			INTERESSE DI FISSAGGIO FIXING WHEELBASE	
	B	H	P	I	Y
078702107	685	490	330	323	720
078712106	685	490	460	323	720
078704103	685	715	330	548	720
078714102	685	940	460	773	720
078705100	685	940	330	773	720
078715109	685	940	460	773	720
078705209	685	940	330	773	720
078715208	685	940	460	773	720

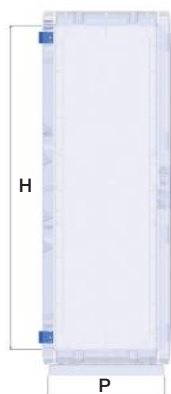

IP55

CODICE ARMADIO ENCLOSURE CODE	INGOMBRO ARMADI ENCLOSURES DIMENSIONS			INTERESSE DI FISSAGGIO FIXING WHEELBASE	
	B	H	P	I	Y
077702108	685	490	330	323	720
077712107	685	490	460	323	720
077704104	685	715	330	548	720
077714103	685	940	460	773	720
077705101	685	940	330	773	720
077715100	685	940	460	773	720
077705200	685	940	330	773	720
077715209	685	940	460	773	720

Attenzione

Gli armadi nella parte inferiore devono essere completati con relativo setto inferiore di chiusura (compreso nella versione IP55): Setto chiuso (SIC) per realizzare forature personalizzate - Setto con membrane (SIM) diam. 76mm.

Warning

The enclosures lower part must be completed with the corresponding closing bottom plate (included in the IP55 version): Closed plate (SIC) to make personalized holes - Plate with membranes (SIM) diam. 76mm.

■ Accessori e ricambi Grafi 7 **Larghezza 685 mm** Accessories and spare parts Grafi7 **Width 685 mm**

Piastre di fondo Mounting plates



Applicabili sulla parete di fondo dell'armadio mediante inserti speciali filettati muniti di prigioniero M6x20 oppure in abbinamento a montanti portapparecchiature.

Viti per fissaggio piastra a corredo dell'armadio.

Disponibili in:

- acciaio zincato - spessore 2mm;
- bachelite - spessore 5mm;
- PVC - spessore 5mm.

Da scegliere in funzione dell'altezza utile del singolo vano.

Can be applied to the bottom of the enclosure using special threaded inserts with M6x20 stud bolts or in conjunction with switchgear risers or racks using the dedicated fixing brackets.

Available in:

- Pre-galvanized steel - thickness 2 mm;
- bakelite - thickness 5 mm;
- PVC - thickness 5 mm.

Must be chosen to suit the size of the compartment in question.

ALTEZZA UTILE VANO USEFUL HEIGHT MM	DIMENSIONI PIASTRA PLATE DIMENSIONS MM	ACCIAIO (SP. 2 mm) STEEL (TH. 2 mm)		BACHELITE (SP. 5 mm) BAKELITE (TH. 5 MM)		PVC (SP. 5 mm) PVC (TH. 5 mm)	
		SIGLA MODEL	CODICE CODE	SIGLA MODEL	CODICE CODE	SIGLA MODEL	CODICE CODE
433	560x355	G7/2/PA	095777017	G7/2/PB	095777116	G7/2/PP	095777215
658	560x580	G7/4/PA	095777025	G7/4/PB	095777124	G7/4/PP	095777223
883	560x805	G7/5/PA	095777033	G7/5/PB	095777132	G7/5/PP	095777231
1130	560x1030 (in 2 pz/pcs)	G7/7/PA	095777041	G7/7/PB	095777140	G7/7/PP	095777249
1340	560x1240 (in 2 pz/pcs)	G7/8/PA	095777058	G7/8/PB	095777157	G7/8/PP	095777256

Kit staffe per supporto piastre di fondo su montanti Brackets kit for supporting mounting plates on uprights



Materiali

Realizzate in acciaio.

Caratteristiche

Adatte per tutti i tipi di piastra.

Occorre 1 kit staffe per ogni piastra di fondo da installare (per piastre fornite in 2 pezzi sono necessari 2 kit staffe).

Da utilizzare in abbinamento a kit montanti e kit staffe per disporre di piastra regolabile in profondità.

Se sono previsti kit montanti e staffe per supporto apparecchiature modulari è necessario un ulteriore kit montanti ma senza kit staffe di supporto montanti.

Materials

Made of steel.

Characteristics

Suitable for all type of plate.

It is necessary 1 kit for each mounting plate to be installed (for plates provided in 2 parts, 2 bracket kits are required).

To be used together with an uprights kit and brackets kit for installing the depth-adjustable plate.

If uprights and brackets kits are envisaged for supporting modular equipment, a further uprights kit without the upright support brackets kit is required.

DESCRIZIONE DESCRIPTION	SIGLA MODEL	CODICE CODE
Kit Staffe per supporto piastre su montanti (4 pz) Brackets kit for support plates on uprights (4 pieces)	G/SP/MT	095770921

■ Accessori e ricambi Grafi 7 **Larghezza 685 mm** Accessories and spare parts Grafi7 **Width 685 mm**

Setti intermedi di separazione vani Variable depth mounting

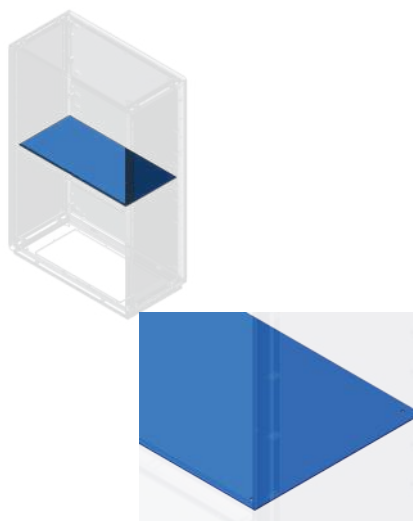

I setti di separazione sono compresi nella fornitura di armadi a vani multipli, predisposti per il montaggio in corrispondenza della separazione vani mediante apposite staffe.
Possono essere forniti singolarmente come ricambi o per installazione negli armadi con zoccolo integrato per separazione tra vano zoccolo e vano apparecchiature che nella esecuzione standard sono comunicanti su tutta la sezione dell'armadio.
La scelta va effettuata in base alla profondità (330-460).

Materiali
Realizzati in bachelite spessore 3mm.

The intermediate plate are included in the supply of enclosures with multiple compartments, prepared for mounting in correspondence of the compartments through special brackets.
They can be supplied individually as spare parts or for installation in enclosures with integrated plinth for separation between plinth and equipment compartment.
In the standard version are interconnected over the entire enclosure section.
The choice must be made based on the enclosure depth (330-460).

Materials
Made of 3mm thick bakelite.

MATERIALE RESINA (SPESSORE 3mm)

PROFONDITÀ DEPTH	SIGLA MODEL	CODICE CODE
330	G7/SSV	095777504
460	GH7/SSV	095777553

Ripiani porta apparecchiature in lamiera zincata Metal (pre-galvanized) shelf kit



Da installare utilizzando n°2 Kit montanti selezionati in base all'altezza d'ingombro e n°1 kit staffe. Sono completi di n°2 staffe per applicazione ripiani. Da scegliere in base alla profondità.

Material
Realizzati in lamiera zincata

To be installed using 2 upright kits selected based on the overall height and 1 brackets kit. These are complete with 2 brackets for application of shelves. To be selected based on enclosure depth.

Materials
Made in pre-galvanized sheet metal

PROFONDITÀ ARMADIO ENCLOSURE DEPTH mm	DIMENSIONI INGOMBRO RIPIANI OVERALL SHELVES DIMENSION mm			PORTATA MAX MAX LOAD Kg	RIPIANI SHELVES	
	B	H	P		SIGLA MODEL	CODICE CODE
330	590	225	17	30	G7/RP	095777561
460	590	355	17	30	GH7/RP	095777579

Ripiani porta apparecchiature in vetroresina Fiberglass equipments holding shelves

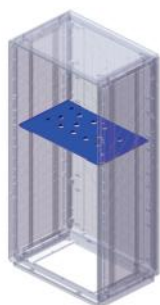

Da installare utilizzando n°2 Kit montanti (selezionati in base all'altezza d'ingombro), n°1 kit staffe e n° Kit staffe dedicate. Da scegliere in base alla profondità dell'armadio.

Materiali
Realizzati in vetroresina

To be installed using uprights (selected based on the overall height), 1 brackets kit and 1 dedicated brackets kit.
To be chosen in width to the depth of the enclosure.

Material
Made in fiberglass

PROFONDITÀ ARMADIO ENCLOSURE DEPTH mm	DIMENSIONI INGOMBRO RIPIANO OVERALL SHELVES DIMENSION mm			PORTATA MAX MAX CAPACITY Kg	RIPIANO SHELF SIGLA MODEL	CODICE CODE	IN ABBINAMENTO A STAFFA (2 PEZZI) COMBINATION WITH BRACKET (2 PCS)	
	B	H	P				SIGLA MODEL	CODICE CODE
460	575	360	12	20	RPA/CVL	095751202	GH/SRP/A-L	095777397

■ Accessori e ricambi Grafi 7 **Larghezza 685 mm** Accessories and spare parts Grafi7 **Width 685 mm**

Setto di chiusura inferiore Closing bottom plate



Realizzati in bachelite spessore 3mm da installare nella parte inferiore degli armadi per una maggiore protezione del vano verso i cunicoli di ingresso cavi. Disponibili chiusi per esecuzione in fase di installazione di adeguate forature o completi di 3 membrane coniche diam. max.76. Negli armadi IP55 il setto è fornito di serie.

I setti di chiusura inferiore sono utilizzabili a richiesta:

- su tutti gli armadi in esecuzione a pavimento per aumentare la protezione nella zona di ingresso cavi dai cunicoli.(A)
- per separare il sopralzo con il vano inferiore nel caso in cui venga utilizzata l'esecuzione applicata di predisposizione montaggio sopralzo con luce massima. (B) (ved. pagina accessori sopralzi).

Negli armadi IP55 il setto inferiore è fornito di serie.

Made of 3 mm thick bakelite, it is installed in the lower part of the enclosures to provide additional protection for the compartment where the cable input channels are situated. Available in the blank version so that the required holes can be made during installation or complete with 3 conical fairleads (max. diam. 76). In IP55 enclosures the partition is provided as standard.

The lower closing partitions can be used on request:

- on all floor-mounted enclosures to increase protection in the cable entry area from the tunnels. (A)
- to separate the upper part with the lower compartment in the case where the applied execution of top mounting arrangement with maximum light is used (B) (see page Risers accessories).

In the IP55 enclosures the lower plate is supplied as standard.

PROFONDITÀ ARMADI ENCLOSURE DEPTH mm	SETTO CHIUSO CLOSED SEPTUM		SETTO CON PASSACAVI CONICHE SEPTUM WITH CONICAL FAIRLEADS		
	SIGLA MODEL	CODICE CODE	SIGLA MODEL	CODICE CODE	PASSACAVI FAIRLEADS
330	G7/SIC	095777405	G7/SIM	095777421	n.3 ø76mm
460	GH7/SIC	095777454	GH7/SIM	095777470	

Telaio di ancoraggio a pavimento Floor fixing frame

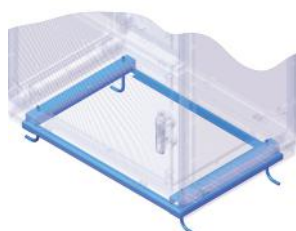

Viterie in acciaio inox AISI 304 a garanzia di agibilità nel tempo. Completo di staffe per muratura su basamenti in calcestruzzo. La scelta va effettuata in base alla sua profondità (330mm - 460mm).

Materiali

Realizzati in acciaio con trattamento di cataforesi 18/24 micron colore nero.

AISI 304 stainless steel fasteners to guarantee accessibility over time. Complete with frame for installation on concrete.

The selection must be made based on the enclosure depth (330 - 460mm).

Materials

Made in steel with 18/24 micron black cataphoresis treatment.

PROFONDITÀ, mm DEPTH, mm	SIGLA MODEL	CODICE CODE
330	G7/TA	095775306
460	GH7/TA	095777355

Distanziali per fissaggio a pavimento Spacers for floor fixing



Consentono di installare l'armadio senza l'utilizzo del telaio.

Materiali

Kit formato da 4 distanziali in POM.

They allow the cabinet to be installed without the use of a frame.

Materials

Kit consisting of 4 POM spacers.

SIGLA MODEL	CODICE CODE
G/DFP	095773214

■ Accessori e ricambi Grafi 7 **Larghezza 685 mm** Accessories and spare parts Grafi7 **Width 685 mm**

Staffe di interfaccia fissaggio armadi Grafi su telaio serie CV Interface brackets for fixing Grafi enclosures on CV series frame

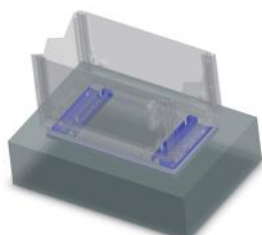

Caratteristiche

Gli armadi Grafi possono essere installati sul telaio già presente nel plinto degli armadi serie CV utilizzando n° 2 staffe di interfaccia da posizionare sul telaio. Le staffe sono di diversa configurazione in relazione ai diversi tipi di armadio serie CV.

Materiali

Realizzate in lamiera zincata a caldo spessore 10/15 micron.

Characteristics

The Grafi enclosures can be installed on the frame that is already in the plinth of the CV series enclosures using 2 interface brackets to be positioned on the frame. The brackets have different configuration in relation to the different types of CV series enclosure.

Materials

Made of 10/15 micron hot pre-galvanized sheet metal.

ARMADIO SERIE CV CV SERIES ENCLOSURE	PROFONDITÀ ARMADIO ENCLOSURE DEPTH mm	DIMENSIONI MINIME PLINTO ESISTENTE mm MIN DIMENSION PLINTH mm		SIGLA MODEL	CODICE CODE
		B	H		
CVBP	330	350	720	G-SIFT/7-9	095776530
CVHP	460	460	720	G-SIFT/H5-H7	095776522

Telaio di ancoraggio a palo Pole frame

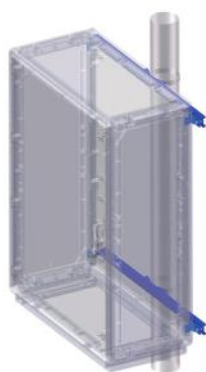

Caratteristiche

I sopralzi possono essere installati a palo mediante telaio di ancoraggio costituito da 4 staffe, 2 profilati e 2 collari. Palo minimo di applicazione diametro 100 mm. Fissaggio a palo mediante fascette metalliche registrabili o nastro band-it con dimensione fino a 3/4".

Materiali

Profilati e staffe in acciaio con trattamento di cataforesi 18-24 micron colore nero. Viteria in acciaio inox AISI304. Collari di adattamento a palo realizzati in lega di alluminio pressofuso UNI EN 1706 AC46100DF.

Characteristics

Grafi top units can be post mounted using the fixing frame made up of 4 brackets, 2 profiles and 2 collars. Minimum post diameter for application: 100 mm. Fixing to post using adjustable metal clamps or band-it tape with size up to 3/4".

Materials

Steel profiles and brackets with 18-24 micron black cathaphoresis treatment. AISI 304 stainless steel fasteners. Post adapter collars made from die cast aluminium alloy UNI EN 1706 AC46100DF.

SIGLA MODEL	CODICE CODE
G7/TAP	095770988

Kit montanti cerniere Hinge uprights kit



Armadio con apertura ante invertita
Enclosure with 2 compartments with reversed door opening



Armadio con apertura ante diversificata
Enclosure with 4 compartments with diversified door opening

Caratteristiche

Nel caso di armadi ad 1 vano o vani multipli è possibile invertire l'apertura dello sportello/i utilizzando il Kit montanti cerniere di serie sull'armadio. Per poter, invece, diversificare l'apertura dei singoli vani occorre installare un ulteriore Kit montante per supporto cerniere da scegliere in funzione dell'altezza di ingombro dell'armadio. Il Kit comprende montante cerniere + viti di fissaggio.

Materiali

In acciaio zincato elettroliticamente.

Characteristics

In the case of enclosures with one or multiple compartments, it is possible to reverse the side of door opening using the standard hinge uprights kit on the enclosure. On the other hand, to diversify opening of the individual compartments, it is necessary to install an additional upright kit to support hinges, selected based on the overall height of the enclosure. The kit includes hinge upright + fixing screws.

Materials

Made from electrolytically galvanised steel.

ALTEZZA INGOMBRO, mm OVERALL HEIGHT, mm	SIGLA MODEL	CODICE CODE
940	G-5/KM-CRN	095774055
1120	G-6/KM-CRN	095774063
1390	G-8/KM-CRN	095774089
1840	G-9/KM-CRN	095774097

■ Accessori e ricambi Grafi 7 **Larghezza 685 mm** Accessories and spare parts Grafi7 **Width 685 mm**

Bocchette di aerazione IP44 Ventilation units IP44



IP44

IK10

Caratteristiche

- Superficie di aerazione: 6500 mm²
- Grado di protezione CEI EN 60529
 - Resistenza agli urti CEI EN 62262

Materiali

Griglia esterna realizzata in policarbonato, griglia intermedia ed interna in polipropilene stampate ad iniezione. Colore grigio RAL7035. Applicata sulla griglia intermedia una retina in alluminio anti insetti.

Attenzione: l'applicazione della bocchetta declassa il grado di protezione dell'armadio da IP55 a IP44

Characteristics

- Air diffusion area: 6500 mm²
- Protection degree to CEI EN 60529
 - Impact resistance CEI EN 62262

Materials

External grille made of polycarbonate, intermediate and internal grid in injection molded polypropylene. Grey RAL7035 color. An anti-insects aluminum mesh was applied to the intermediate grid.

Attention: the application of the vent downgrades the enclosure's degree of protection from IP55 to IP44

DIAMETRO FORATURA HOLE DIAMETER	DIMENSIONI DIMENSIONS mm	ESECUZIONE SCIOLTA LOOSE VERSION		ESECUZIONE APPLICATA APPLIED VERSION	
		SIGLA MODEL	CODICE CODE	SIGLA MODEL	CODICE CODE
146	160x160	G-BAF/145	095770855	G-EA/BAF/145	097770200*

*Per tutti gli armadi con profondità 330mm, la bocchetta viene arretrata di 40mm rispetto alla mezzzeria del fianco
In case of cabinets with 330mm depth, the ventilation unit is drawn back of 40mm from the side centerline

Ventola assiale per bocchetta di aerazione IP44 Axial fan for ventilation units IP44



Caratteristiche

Ventola assiale per aerazione forzata predisposta per applicazione su bocchette tipo G-BAF/145.

- Tensione di alimentazione **220/240 Vac**
- Frequenza **50Hz**
- Corrente **0.09A**
- Potenza **19 W**
- Portata d'aria **28 l/s; 100 m3/h**

Characteristics

Axial fan for forced aeration pre-engineered to ventilation units type G-BAF/145.

- 220/240 V AC power supply voltage
- Frequency **50Hz**
- Current **0.09A**
- Power **19 W**
- Air flow rate **28 l/s; 100 m3/h**

DIMENSIONI DIMENSIONS mm	SIGLA MODEL	CODICE CODE
120x120x25	G-VENTIL/BAF/145	095770863

Bocchette di aerazione IP55 IP55 Ventilation units



IP55

Caratteristiche

Sistema di montaggio a clip senza utensili. Apertura a scorrimento del coperchio per un'agevole sostituzione del pannello filtro. Dotato di pannello filtro, lavabile fino a 10 volte. Classe di filtrazione ISO Coarse 75% / G4

Features

Clip-on mounting system without tools. Sliding lid opening for easy replacement of filter cloth. Equipped with filter cloth, washable up to 10 times. ISO Coarse 75% / G4 filtration class.

DIMENSIONE TAGLIO CUT DIMENSION	DIMENSIONE DIMENSION	ESECUZIONE EXECUTION	SIGLA MODEL	CODICE CODE
124x124	150x150x29	Sciolte Loose	G-BAF/55	095770871
		Applicate Applied	G-EA/BAF/55	097770215

Versione con ventola

Sistema di connessione elettrica rapida senza viti.

- Tensione di alimentazione **220/240 Vac**
- Frequenza **50Hz**
- Potenza **18W**
- Portata d'aria **28 m³/h**

Fan version

Quick electrical connection system without screws.

- Supply voltage **220/240 Vac**
- Frequency **50Hz**
- Power **18W**
- Air flow rate **28 m³/h**

DIMENSIONE TAGLIO CUT DIMENSION	DIMENSIONE DIMENSION	ESECUZIONE EXECUTION	SIGLA MODEL	CODICE CODE
124x124	150x150x29	Sciolte Loose	G-VENTIL/BAF/55	095770889
		Applicate Applied	G-EA-VENTIL/BAF/55	097770226

■ Accessori e ricambi Grafi 7 **Larghezza 685 mm** Accessories and spare parts Grafi7 **Width 685 mm**

Serrature complete di copertura maniglia Complete lock with handle cover



Caratteristiche

Maniglia predisposta per cilindro a profilo DIN 18252. Ogni serratura è corredata della propria chiave di serie.

Materiali

Corpo maniglia realizzato in poliammide PA6+30%FV. Colore RAL 7035.
Fulcro di rotazione in ottone.
Tenone in acciaio zincato.

Characteristics

Handle predisposed for DIN 18252 profile cylinder. Each lock is equipped with its own standard key.

Materials

Handle body made of polyamide PA6+30%FV. Colour RAL 7035.
Brass pivot point.
Operating tenon in galvanized steel.

Esecuzione standard Standard application

DESCRIZIONE/APPLICAZIONI DESCRIPTION/APPLICATIO	TIPO CHIAVE KEY TYPE	SIGLA MODEL	CODICE CODE
Azionabile con maniglia a scomparsa agibile con chiave di sicurezza cfr. Y21 Controlled by retractable handle with Y21 encrypted security key	CS/21	G-SSMGM/Y21	095770301
Azionabile con maniglia a scomparsa agibile con chiave di sicurezza cfr. Y12 Controlled by retractable handle with Y12 encrypted security key	CS/12	G-SSMGM/Y12	095770319

Esecuzioni speciali a richiesta (sciolte o applicate) Special application on request (loose or applied)

DESCRIZIONE/APPLICAZIONI DESCRIPTION/APPLICATIO	TIPO CHIAVE KEY TYPE		SIGLA MODEL	CODICE CODE
Con doppio sistema di chiusura. Agibile con chiave di sicurezza cifratura Y21 e predisposizione per applicazione lucchetto With double locking system. Controlled with Y21 encrypted security key and padlock application	CS/21	Sciolte Loose	G-SSMG/21/L	095770251
		Applicate Applied	G-EA/SSGM/21/L	097770259
Con doppio sistema di chiusura. Agibile con chiave di sicurezza cifratura Y12 e predisposizione per applicazione lucchetto With double locking system. Controlled with Y12 encrypted security key and padlock application	CS/12	Sciolte Loose	G-SSMG/12/L	095770244
		Applicate Applied	G-EA/SSGM/12/L	097770242
Con doppio sistema di chiusura. Agibile con chiave ad impronta triangolare e predisposizione per applicazione lucchetto With double locking system. Controlled with triangle key and padlock application	CHP/TR9	Sciolte Loose	G-SSMG/TR9/L	095770285
		Applicate Applied	G-EA/SSGM/TR9/L	097770283
Agibile con chiave di impronta triangolare Controlled with triangle key	CHP/TR9	Sciolte Loose	G-SSMG/TR9	095770277
		Applicate Applied	G-EA/SSGM/TR9	097770275
Azionabile con maniglia a scomparsa predisposta per blocco mediante lucchetto Controlled by retractable handle with padlock application	CHP/TR9	Sciolte Loose	G-SSMG/L	095770251
		Applicate Applied	G-EA/SSGM/L	097770267



Ricambi Spare

Cilindro DIN 18252 con 1 chiave a corredo

Cylinder DIN 18252 with 1 key supplied

DESCRIZIONE DESCRIPTION	SIGLA MODEL	CODICE CODE
Cilindro DIN 18252 cfr. Y12 Y21 cipher DIN 18252 cylinder	CMY/21	095713210
Cilindro DIN 18252 cfr. Y21 Y12 cipher DIN 18252 cylinder	CMY/12	095713129

■ Accessori e ricambi Grafi 7 **Larghezza 685 mm** Accessories and spare parts Grafi7 **Width 685 mm**

Blocco porta Door lock

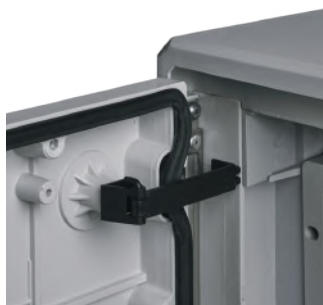

Materiale
Poliammide PA6+30% FV.

Materials
Polyamide PA6+30% FV.

ESECUZIONE EXECUTION	SIGLA MODEL	CODICE CODE
Sciolte Loose	G/BLK	095770459
Applicate Applied	G-EA/BLK	097770457

Sportello supplementare accesso vano apparecchiature Additional door for equipment compartment access



Caratteristiche
Vano aggiuntivo applicabile a richiesta sulla porta o sul fianco dell'armadio. Completamente isolato. Porta incernierata completa di serratura cifratura SY/21. Dimensioni di ingombro (BxHxP): 290x216x45mm

Materiali
Stampato in SMC (vetroresina)

Characteristics
Additional compartment for installation (on request) on the door or on the side of cabinet. Completely isolated. Hinged door with encrypted key SY/21. Overall dimensions (WxHxD): 290x216x45mm

Materials
GRP moulded

DESCRIZIONE DESCRIPTION	ESECUZIONE EXECUTION	SIGLA MODEL	CODICE CODE
Sportello con anta battente Hinged door	Sciolta Loose	G-SPT/BT	095770400
Sportello con anta vasistas Flap door	Sciolta Loose	G-SPT/VS	095770418
-	Applicata Applied	G-EA/SPT*	097770408

* In caso di ordinazione dello sportello applicato all'armadio, aggiungere al codice dell'esecuzione sciolta il codice per l'esecuzione applicata.
*In case of order for installed door on enclosure, the code for applied execution must be added to codes for loose version.

Custodia porta schede / disegni Drawings / documents slipcase

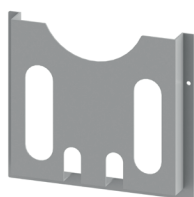

Caratteristiche
per custodia disegni e documenti. Fissaggio mediante biadesivo.
Materiale
in plastica. Colore RAL 7035

Characteristics
For drawings and documents case. Fixing by biadhesive.
Material
Plastic. RAL 7035 color

SIGLA MODEL	CODICE CODE
G-PSK/A4-A	095777389

■ Accessori e ricambi Grafi 7 Larghezza 685 mm Accessories and spare parts Grafi7 Width 685 mm

Per realizzazione quadri con apparecchiature modulari For creating modular equipments panels

Gli armadi serie Grafi prevedono una ampia gamma di accessori utilizzabili per la realizzazione di quadri equipaggiati con apparecchiature modulari. Oltre agli armadi a singolo vano, è possibile la personalizzazione degli armadi a vani multipli, anche con modalità differenti al fine di poter sfruttare i singoli vani nel modo più appropriato.

- 1 Staffe di fissaggio montanti
- 2 Montanti per supporto accessori interni
- 3 Telaio per supporto pannelli
- 4 Pannelli Chiusi
- 5 Pannelli Asolati
- 6 Cestello supporto apparecchi modulari
- 7 Kit staffe/piastra da abbinare ai cestelli

The Grafi series enclosures provide a wide range of accessories that can be used for the realization of panels equipped with modular equipments. In addition to single-compartment enclosures, it is possible to customize enclosures with multiple compartments, even in different ways in order to be able to exploit the individual compartments in the most appropriate way.

- 1 Mounting brackets
- 2 Uprights for internal accessories support
- 3 Frame for supporting panels
- 4 Closed panels
- 5 Slotted panels
- 6 Basket for modular device support
- 7 Bracket/plate kit to be combined with baskets

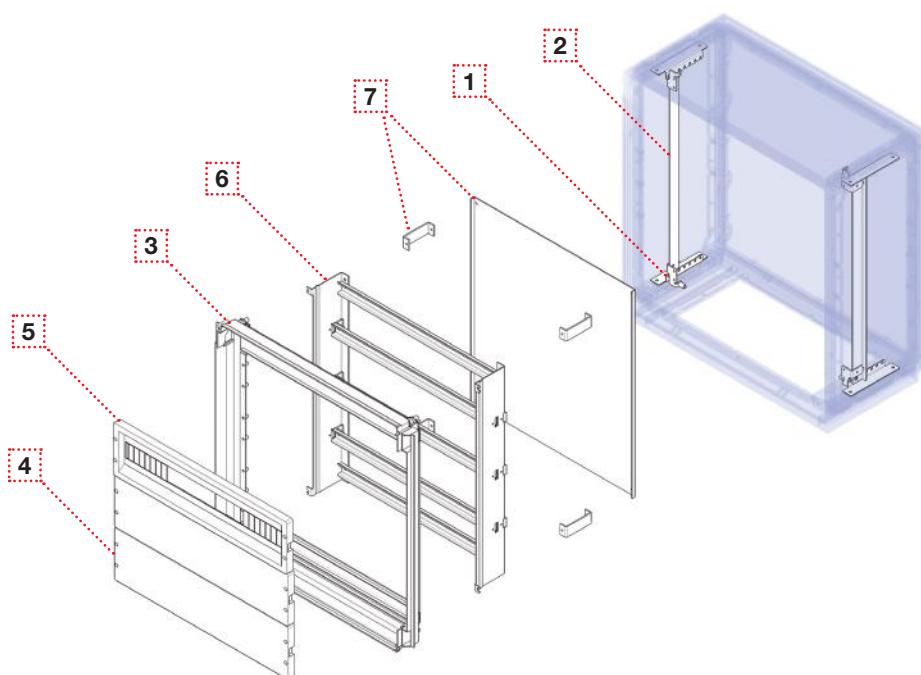

Modalità di equipaggiamento vani Equipment compartments mode

STAFFE PER FISSAGGIO MONTANTI FIXING UPRIGHT BRACKETS

Occorre 1 Kit (4pz) per singolo armadio anche se impiegate su armadio a vani multipli. Devono essere scelti in base alla profondità dell'armadio (330-460 mm).
You need 1 Kit (4 pcs) for single compartment enclosure even if used on a enclosure with multiple compartments. They must be chosen based on the enclosure depth (330 - 460 mm).



MONTANTI PER SUPPORTO ACCESSORI INTERNI INTERNAL ACCESSORIES BRACKETS

Occorre 1 Kit (2 pz.) per singolo armadio anche se impiegati su armadio a vani multipli. Devono essere scelti in base all'altezza di ingombro dell'armadio.
You need 1 Kit (2 pcs.) for single enclosure even if employed on a enclosure with multiple compartments. They must be chosen based on the enclosure overall height.

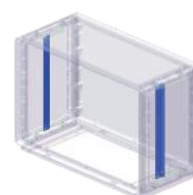

CESTELLO PER SUPPORTO APPARECCHI MODULARI DIN RAIL DEVICE SUPPORT RACK CHASSIS

Occorre 1 pezzo per ogni singolo vano che si vuole accessoriare.
La scelta deve essere fatta in funzione dell'altezza utile del singolo vano che si desidera accessoriare.

1 piece for each single compartment that you want to equip.
The choice must be made to the useful height of the single compartment that you want to accessorize.

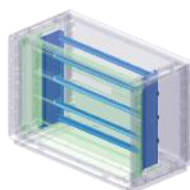

KIT STAFFE/PIASTRA PER MONTAGGIO SU CESTELLI BRACKET/PLATE KIT FOR RACK MOUNTING

Occorre 1 Kit (4 staffe + 1 piastra in acciaio) per ogni cestello previsto. Da scegliere in funzione della profondità (330-460mm) e tipologia di cestello. È utilizzato in abbinamento ai cestelli per eventuale fissaggio di componenti non modulari a retroquadro.

You need 1 kit (4 brackets + 1 steel plate) for each rack provided. To be chosen according to the enclosure series, depth (330-460mm) and type of rack. to be combined with the rack when these are to be fitted out with other accessories.

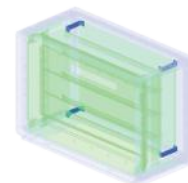

TELAIO PER SUPPORTO PANNELLI PANEL SUPPORT FRAME

Occorre 1 pezzo per ogni singolo vano che si vuole accessoriare. La scelta deve essere effettuata in funzione dell'altezza utile del singolo vano che si desidera accessoriare.

1 piece for each single compartment that you want to equip.
The choice must be made to the useful height of the single compartment that you want to accessorize

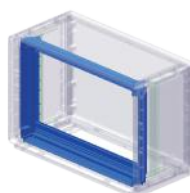

PANNELLI CHIUSI - PANNELLI ASOLATI CLOSED OR SLOTTED PANELS

Da scegliere in base al numero complessivo installabile sui singoli telai di supporto. Il mix tra esecuzione chiusa ed esecuzione asolata è in funzione delle necessità di installazione.

To be chosen according to the maximum number that can be installed on each single support frame. The mix between closed and slotted execution according to the installation needs.



■ Accessori e ricambi Grafi 7 **Larghezza 685 mm** Accessories and spare parts Grafi7 **Width 685 mm**

Per realizzazione quadri con apparecchiature modulari
For creating modular equipments panels

Kit staffe di fissaggio montanti Uprights fixing brackets kit



Il codice di ordinazione comprende 4 pz. necessari per il montaggio successivo dei montanti di supporto accessori e piastre per l'equipaggiamento dei vani. Per qualsiasi tipologia di installazione accessori è necessario un solo KIT STAFFE. La scelta è discriminata esclusivamente dalla profondità degli armadi indipendentemente dal numero e altezza utile dei vani.

Materiali

Realizzate in acciaio zincato elettroliticamente.

Il Kit staffe di fissaggio montanti può essere utilizzato anche come mensola per applicazione di ripiani intermedi nella dimensione del quadro.

The order code includes 4 pieces needed for the subsequent installation of the accessories support uprights and the plates used to equip the compartments. For any accessory installation only the BRACKETS KIT is needed.

The selection depends entirely on the depth of the enclosures regardless of the number and usable height of the compartments.

Materials

Made of electrolytically galvanized steel
The uprights fixing brackets kit may also be used as a shelf for creating intermediate shelves within the panel space.

PROFONDITÀ DEPTH 330		PROFONDITÀ DEPTH 460	
SIGLA MODEL	CODICE CODE	SIGLA MODEL	CODICE CODE
G/SM	095770905	GH/SM	095770913

Kit montanti per supporto accessori interni Chassis kit for din-rail devices



Installazione montanti su armadio ad un vano e multivano con zoccolo integrato
Installation of uprights on a single compartment enclosure and multi-compartment enclosure with integrated plinth

Caratteristiche

Predisposti con forature per fissaggio accessori. Il codice di ordinazione comprende 2 pezzi. Predisposti per installazione in abbinamento a staffe di fissaggio montanti.

Possano essere impiegati principalmente per:

- supporto degli accessori per realizzare quadri con apparecchiature modulari nei singoli vani (telai - cestelli);
- supporto di piastre di fondo nel caso la posizione debba essere intermedia e regolabile rispetto la profondità dell'armadio.

Adatti anche per personalizzazione di installazioni definite dal cliente. La scelta deve essere effettuata in funzione dell'altezza di ingombro armadio indifferentemente per serie e tipologia di armadio (ad 1 vano, 1 vano con zoccolo integrato, multivano, multivano con zoccolo integrato, sopralzi).

Materiali

Realizzate in acciaio zincato elettroliticamente.

Characteristics

Made with holes for securing accessories. The order Code includes 2 pieces. Made for installation together with uprights installation brackets.

They can be used mainly to:

- support accessories to create panels with modular equipment in the individual compartments (frames - racks);
- mounting plates support if the position is to be intermediate and adjustable in relation to the depth of the enclosure.

Suitable also for customising installations defined by the customer. The selection must be made based on the overall height of the enclosure, regardless of the enclosure series and type (1 compartment, 1 compartment with integrated plinth, multi-compartment, multi-compartment with integrated plinth, top units).

Materials

Made of electrolytically galvanized steel.



Installazione montanti su armadio completo di zoccolo riportato (non integrato)
Installation of uprights on a cabinet complete with plinth (not integrated)

ALTEZZA DI INGOMBRO DELL'ARMADIO, MM OVERALL HEIGHT ENCLOSURE, MM	SIGLA MODEL	CODICE CODE
400	G-1/MT	095770012
490	G-2/MT	095770020
580	G-3/MT	095770038
715	G-4/MT	095770046
940	G-5/MT	095770053
1120	G-6/MT	095770061
1180	G-7/MT	095770079
1390	G-8/MT	095770087
1840	G-9/MT	095770095

■ Accessori e ricambi Grafi 7 **Larghezza 685 mm** Accessories and spare parts Grafi7 **Width 685 mm**

Per realizzazione quadri con apparecchiature modulari
For creating modular equipments panels

Cestello per supporto apparecchiature modulari Din-rail equipments support rack

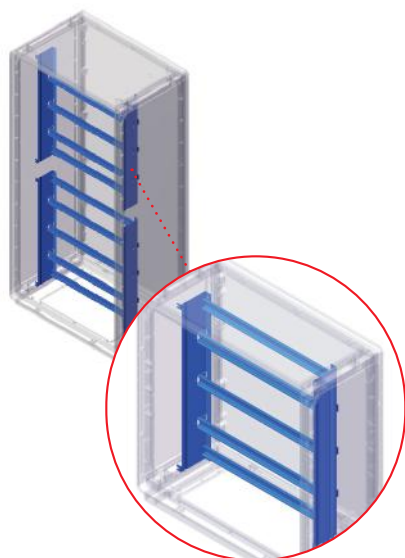

Caratteristiche

In acciaio, asportabile dall'armadio per facilitare l'esecuzione del quadro; il montaggio e il cablaggio delle diverse apparecchiature possono essere eseguiti a banco. Predisposto per il fissaggio su kit montanti. Completo di profilati DIN 46 277/3.

Da selezionare in abbinamento al relativo telaio/cornice di supporto pannelli.

Characteristics

Made from steel, can be removed from the enclosure to facilitate execution of the panel; assembly and wiring of the various equipment can be carried out on a work bench. Designed to be fastened onto the uprights kit.

Complete with DIN 46 277/3 profiles. To be selected in combination with the relative support frame/framework panels

ALTEZZA UTILE USEFUL HEIGHT mm	CESTELLO SUPPORTO APP. MODULARI MODULAR EQUIPMENTS SUPPORT RACK		N° PEZZI INSTALLABILI NO. INSTALLABLE PIECES	IN ABBINAMENTO A TELAIO/CORNICE COMBINATION WITH FRAME/ FRAMEWORK	
	SIGLA MODEL	CODICE CODE		SIGLA MODEL	CODICE CODE
433	G7/2-5/CST	095777801	1	G7/2/TPM	095777702
658	G7/4/CST	095777819	1	G7/4/TPM	095777710
883	G7/2-5/CST	095777801	2	G7/5/TPM	095777728
1130	G7/7/CST	095777827	2	G7/7/TPM	095777736
1340	G7/8/CST	095777835	2	G7/8/TPM	095777751

KIT staffe e piastra di fondo per cestelli supporto apparecchiature modulari Brackets and mounting plate kit for din-rail support racks

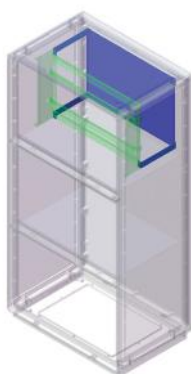

Caratteristiche

KIT composto da 4 staffe e 1 piastra di fondo. Staffe e piastra realizzate in acciaio. Piastra spessore 2mm. Da utilizzare in abbinamento a cestelli di supporto apparecchiature modulari per eventuale fissaggio di componenti non modulari a retroquadro. Da scegliere in funzione del cestello porta apparecchiature e profondità armadio (330-460 mm).

Characteristics

Kit made up of 4 brackets and 1 plate. to be combined with the racks when these are to be fitted out with accessories. For the selection of the KIT, refer to the depth of the enclosure (330-460mm).being as 2 racks per compartment are envisaged, it is necessary to also have 2 brackets and plates kits.

Profondità Depth 330 mm

CESTELLO SUPPORTO APP. MODULARI MODULAR EQUIPMENT SUPPORT RACK		KIT STAFFE/PIASTRA BRACKET/PLATE KIT		Distanza CESTELLO/PIASTRA RACK/PLATE DISTANCE mm	DIMENSIONE PIASTRA PLATE DIMENSION BxH
SIGLA MODEL	CODICE CODE	SIGLA MODEL	CODICE CODE		
G7/2-5/CST	095777801	G7/2-5/PACST	095777865	85	531x363
G7/4/CST	095777819	G7/4/PACST	095777850	85	531x588
G7/7/CST	095777827	G7/7/PACST	095777843	85	531x453

Profondità Depth 460 mm

CESTELLO SUPPORTO APP. MODULARI MODULAR EQUIPMENT SUPPORT RACK		KIT STAFFE/PIASTRA BRACKET/PLATE KIT		Distanza CESTELLO/PIASTRA RACK/PLATE DISTANCE mm	DIMENSIONE PIASTRA PLATE DIMENSION BxH
SIGLA MODEL	CODICE CODE	SIGLA MODEL	CODICE CODE		
G7/2-5/CST	095777801	GH7/2-5/PACST	095777868	215	531x363
G7/4/CST	095777819	GH7/4/PACST	095777884	215	531x588
G7/7/CST	095777827	GH7/7/PACST	095777876	215	531x453

■ Accessori e ricambi Grafi 7 **Larghezza 685 mm** Accessories and spare parts Grafi7 **Width 685 mm**

Per realizzazione quadri con apparecchiature modulari
For creating modular equipments panels

Telaio/cornice per supporto pannelli apparecchiature modulari
Frame/framework for supporting din-rail equipments panels

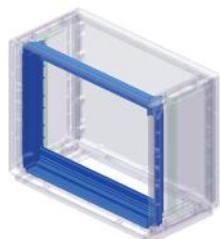

Armadio ad 1 vano
1 compartment enclosure



Armadio a 2 vani
2 compartments enclosure

Caratteristiche

Realizzati in 4 pezzi (2 montanti laterali e 2 traverse sup/inf) predisposti per fissaggio sugli appositi montanti di supporto. Progettati per alloggiamento pannelli chiusi o asolati di protezione apparecchi modulari. Da scegliere in funzione dell'altezza utile del singolo vano su cui realizzare l'equipaggiamento. Nel caso di vani multipli è naturalmente possibile attrezzare 1 solo vano o parte dei vani a disposizione.

Materiali

Realizzati in materiale termoplastico autoestinguente colore grigio RAL 7035.

Characteristics

Made in 4 pieces (2 side uprights and 2 top/bottom crosspieces) designed to be fastened to the relative support uprights. Designed to accommodate blank or slotted panels to protect modular equipments.

To be selected based on the usable height of the individual compartment being equipped. In the case of multiple compartments, it is of course possible to equip only one compartment or just some of the compartments available.

Materials

Made from self-extinguishing thermoplastic material, grey RAL 7035 color.

ALTEZZA UTILE VANO USEFUL HEIGHT COMPARTMENT	N° MAX PANNELLI INSTALLABILI MAX NO. INSTALLABLE PANEL	N° MAX MODULI DIN (17,5 MM) NO. MAX DIN MODULE (17,5 MM)	SIGLA MODEL	CODICE CODE
433	2	58	G7/2/TPM	095777702
658	3	87	G7/4/TPM	095777710
883	4	116	G7/5/TPM	095777728
1130	6	174	G7/7/TPM	095777736
1340	8	232	G7/8/TPM	095777751

Pannelli chiusi o asolati Closed or slotted panels

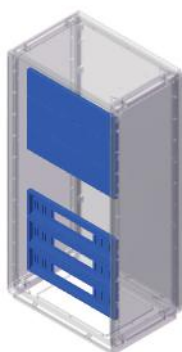

Realizzati in materiale termoplastico. Da applicare su cestello per supporto apparecchiature modulari.

Altezza del pannello 150mm

Made in self-extinguishing thermoplastic Prepared for fixing on relative frame/framework.

Height panel 150mm

PANNELLI PANELS	N° MAX MODULI DIN N° MAX DIN MODULES	SIGLA MODEL	CODICE CODE
Chiusi Closed	-	G7/PC	095777603
Asolati Slotted	29	G7/PM/29	095777629

■ Accessori e ricambi Grafi 7 **Larghezza 685 mm** Accessories and spare parts Grafi7 **Width 685 mm**

Kit standard di ordinazione per realizzazione quadri con accessori per apparecchiature modulari Standard order kit for making panels with din-rail devices accessories

Per una composizione rapida degli accessori utilizzabili per la realizzazione di quadri equipaggiati con apparecchiature modulari è possibile, conoscendo il codice del soprizzo o armadio di riferimento, identificare i KIT standard di ordinazione relativi a Montanti/Staffe e Telaio/Pannelli/Cestello.

For quick composition of the accessories which can be used to make panels equipped with modular accessories, it is possible, by knowing the reference code for the top unit or enclosure, to identify the standard KITS for ordering the relative Uprights/Brackets and Frame/Panels/Rack.

Kit Montanti/Staffe Uprights/Brackets Kit

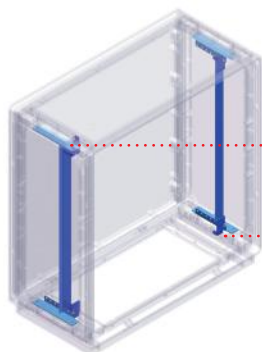

Costituito da 2 montanti e 4 staffe. I montanti sono già predisposti con forature per fissaggio accessori.

With 2 uprights and 4 brackets. The uprights come ready with holes for installing accessories.

Kit Telaio/Pannelli/Cestello Frame/Panels/Rack Kit

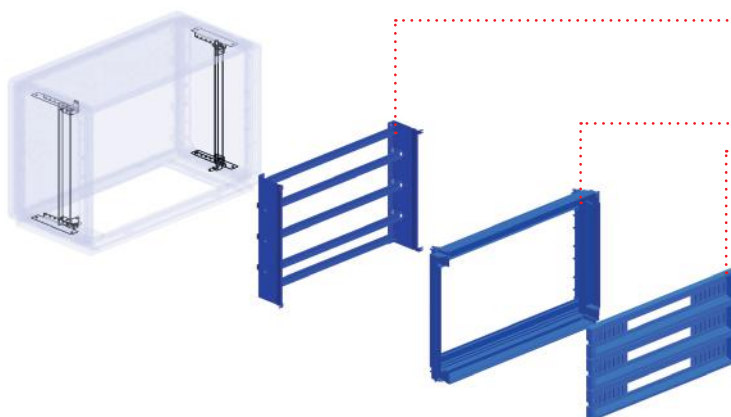

Costituito da:

- 1 cestello di supporto apparecchiature modulari asportabile dall'armadio per facilitare l'esecuzione del quadro e completo di profilati DIN 46277/3.
- 1 telaio per supporto pannelli
- **pannelli asolati (i pannelli forniti sono tutti del tipo asolato eventuali richieste per pannelli chiusi devono essere integrate a parte).**

Il Kit Telaio/Pannelli/Cestello è da scegliere per ogni singolo vano.

Composed by:

- 1 modular equipment support rack which can be removed from the enclosure to facilitate execution of the panel, complete with profiles DIN 46277/3.
- 1 panels support frame
- **slotted panels (the panels supplied are all slotted, any requests for blank panels must be integrated separately).**

The Frame/Panels/Rack kit must be selected for each individual compartment.

■ Accessori e ricambi Grafi 7 Larghezza 685 mm Accessories and spare parts Grafi7 Width 685 mm

Kit standard di ordinazione per realizzazione quadri con accessori per apparecchiature modulari Standard order kit for making panels with modular equipment accessories

Per ordinare i KIT è sufficiente conoscere il codice dell'armadio ad 1 vano - ad 1 vano con zoccolo integrato e selezionare i codici dei KIT di ordinazione corrispondenti al codice dell'armadio di riferimento.

I pannelli forniti nel KIT Telaio/Pannelli/Cestello sono tutti del tipo asolato. Eventuali richieste per pannelli chiusi devono essere integrate a parte.

Per maggiori dettagli sulla composizione di accessori interni per la realizzazione quadri consultare la sezione dedicata.

To order the kits for making panels you need simply to know the enclosure code and select the codes of the order kits corresponding to the reference enclosure code.

All panels provided in the Frame/Panels/Rack kit are slotted. Any requests for blank panels must be integrated separately.

For further details on the composition of internal accessories for the realization of panels, consult the dedicated section.

Sopralzi Top units



SOPRALZO DI RIFERIMENTO
REFERENCE TOP UNIT

IP44

IP55

KIT MONTANTI/STAFFE
UPRIGHT/BRACKET KIT

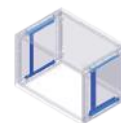

KIT TELAIO/PANNELLI/
CESTELLO
FRAME/PANELS/RACK KIT



VANO A COMP. A

CODICE CODE	CODICE CODE	CODICE CODE	CODICE CODE
Profondità Depth mm 330			
078702909	077702900	095773321	095777298
078704905	077704906	095773347	095777496
078705902	077705903	095773354	095777595
Profondità Depth mm 460			
077712909	078712908	095774626	095777298
077714905	078714904	095774642	095777496
077715902	078715901	095774659	095777595

■ **Accessori e ricambi Grafi 7 Larghezza 685 mm**
Accessories and spare parts Grafi7 Width 685 mm

Kit standard di ordinazione per realizzazione quadri con accessori per apparecchiature modulari
Standard order kit for making panels with modular equipment accessories

1 vano - 1 vano con zoccolo integrato
1 compartment - 1 compartment with integrated plinth



ARMADIO DI RIFERIMENTO
 REFERENCE ENCLOSURE

KIT MONTANTI/STAFFE
 UPRIGHT/BRACKET KIT

KIT TELAIO/PANNELLI/
 CESTELLO
 FRAME/PANELS/RACK KIT

IP44

IP55



VANO A COMP. A

CODICE CODE	CODICE CODE	CODICE CODE	CODICE CODE
Profondità Depth mm 330			
078702107	077702108	095773321	095777298
078704103	077704104	095773347	095777496
078705100	077705101	095773354	095777595
078707106	077707107	095773370	095777793
078708104	077708105	095773388	095777959
078705191	077705192	095773354	095777298
078708195	077708196	095773388	095777595
078709193	077709194	095773396	095777959
Profondità Depth mm 460			
078712106	077712107	095774626	095777298
078714102	077714103	095774642	095777496
078715109	077715100	095774659	095777595
078717105	077717106	095774675	095777793
078718103	077718104	095774683	095777959
078715190	077715191	095774659	095777298
078718194	077718195	095774683	095777595
078719192	077719193	095774691	095777959

■ Accessori e ricambi Grafi 7 **Larghezza 685 mm** Accessories and spare parts Grafi7 **Width 685 mm**

Kit standard di ordinazione per realizzazione quadri con accessori per apparecchiature modulari
Standard order kit for making panels with modular equipment accessories

2 vani - 2 vani con zoccolo integrato
2 compartments - 2 compartments with integrated plinth

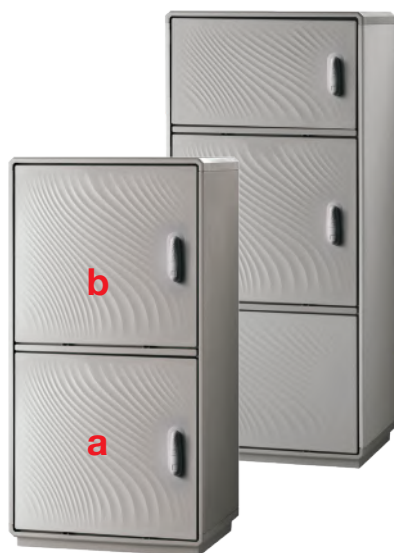

ARMADIO DI RIFERIMENTO
REFERENCE ENCLOSURE

IP44

IP55

KIT MONTANTI/STAFFE
UPRIGHT/BRACKET KIT



KIT TELAIO/PANNELLI/CESTELLO
FRAME/PANELS/RACK KIT



VANO A COMP. A

VANO B COMP. B

CODICE CODE	CODICE CODE	CODICE CODE	CODICE CODE	CODICE CODE
Profondità Depth mm 330				
078705209	077705200	095773354	095777298	095777298
078708203	077708204	095773388	095777496	095777496
078708211	077708212	095773388	095777595	095777298
078709201	077709202	095773396	095777595	095777595
078709219	077709210	095773396	095777959	095777298
078709508	-	a = 095773396 b = 095773388	095777959	095777496
078708294	077708295	095773388	095777298	095777298
078709292	077709293	095773396	095777496	095777496
078709284	077709285	095773396	095777595	095777298
Profondità Depth mm 460				
078715208	077715209	095774659	095777298	095777298
078718202	077718203	095774683	095777496	095777496
078718210	077718211	095774683	095777595	095777298
078719200	077719201	095774691	095777595	095777595
078719218	077719219	095774691	095777959	095777298
078719507	-	a = 095774691 b = 095774683	095777959	095777496
078718293	077718294	095774683	095777298	095777298
078719291	077719292	095774691	095777496	095777496
078719284	077719284	095774691	095777595	095777298

■ **Accessori e ricambi Grafi 7 Larghezza 685 mm**
Accessories and spare parts Grafi7 Width 685 mm

Kit standard di ordinazione per realizzazione quadri con accessori per apparecchiature modulari
Standard order kit for making panels with modular equipment accessories

3 e 4 vani - 3 vani con zoccolo integrato
3 and 4 compartments - 3 compartments with integrated plinth



ARMADIO DI RIFERIMENTO
 REFERENCE ENCLOSURE

KIT MONTANTI/
 STAFFE
 UPRIGHT/
 BRACKET KIT

KIT TELAIO/PANNELLI/CESTELLO
 FRAME/PANELS/RACK KIT

IP44 IP55



VANO A COMP. A VANO B COMP. B VANO C COMP. C VANO D COMP. D

CODICE CODE	CODICE CODE	CODICE CODE	CODICE CODE	CODICE CODE	CODICE CODE	CODICE CODE
----------------	----------------	----------------	----------------	----------------	----------------	----------------

Profondità Depth mm 330

078708302	077708303	095773388	095777298	095777298	095777298	-
078709300	077709301	095773396	095777595	095777298	095777298	-
078709318	077709319	095773396	095777496	095777496	095777298	-
078709391	077709392	095773396	095777298	095777298	095777298	-
078709409	077709400	095773396	095777298	095777298	095777298	095777298

Profondità Depth mm 460

078718301	077718302	095774683	095777298	095777298	095777298	-
078719309	077719300	095774691	095777595	095777298	095777298	-
078719317	077719318	095774691	095777496	095777496	095777298	-
078719390	077719391	095774691	095777298	095777298	095777298	-
078719408	077719409	095774691	095777298	095777298	095777298	095777298

■ Accessori e ricambi Grafi 7 Larghezza 685 mm Accessories and spare parts Grafi7 Width 685 mm

Per realizzazione quadri apparecchiature RACK 19"
For creating RACK 19" equipments panels

Kit montanti e kit staffe per Rack 19" Uprights kit + brackets kit for RACK 19"



Caratteristiche

Predisposti con forature per fissaggio telaio/cornice e mensole per RACK19".
Da utilizzare in abbinamento a staffe per supporto montanti. La scelta del kit deve essere fatta in funzione dell'altezza ingombro dell'armadio indipendentemente dal numero e disposizione dei vani. Negli armadi a più vani, lo stesso kit montanti e staffe può essere utilizzato sia per accessoriare uno o più vani con i Rack19" sia per realizzare, nei rimanenti vani, quadri con apparecchiature modulari o secondo installazioni personalizzate definite dal cliente.

Materiali Montanti e staffe realizzati in acciaio

Ordinare n°2 kit montanti e n°1 kit staffe.

Characteristics

Uprights kit with holes for fastening modular panel frames and shelves for Rack 19" equipments.

To be used with uprights support brackets. The kit must be selected based on the depth and overall height of the enclosure regardless of the number and layout of compartments. In case of enclosures with multiple compartments, the same uprights kit and brackets kit can be used both to fit out one or more compartments with Rack 19" equipments and to install, in the remaining compartments, modular equipments panels or according to the preferred installation defined by the customer.

Must be ordered nr 2 uprights kit and nr1 brackets kit.

Profondità Depth 330 mm

ALTEZZA INGOMBRO OVERALL HEIGHT mm	MONTANTI (2 PEZZI) UPRIGHTS (2 PIECES)		STAFFE SUPPORTO MONTANTI (4 PEZZI) UPRIGHTS SUPPORT BRACKETS (4 PIECES)	
	SIGLA MODEL	CODICE CODE	SIGLA MODEL	CODICE CODE
490	G-2/MT	095770020		
715	G-4/MT	095770046		
940	G-5/MT	095770053		
1180	G-7/MT	095770079	G/SM	095770905
1390	G-8/MT	095770087		
1840	G-9/MT	095770095		

Profondità Depth 460 mm

ALTEZZA INGOMBRO OVERALL HEIGHT mm	MONTANTI (2 PEZZI) UPRIGHTS (2 PIECES)		STAFFE SUPPORTO MONTANTI (4 PEZZI) UPRIGHTS SUPPORT BRACKETS (4 PIECES)	
	SIGLA MODEL	CODICE CODE	SIGLA MODEL	CODICE CODE
490	G-2/MT	095770020		
715	G-4/MT	095770046		
940	G-5/MT	095770053		
1180	G-7/MT	095770079	GH/SM	095770913
1390	G-8/MT	095770087		
1840	G-9/MT	095770095		

Telaio / Cornice per Rack 19" 19" Rack frame / framework

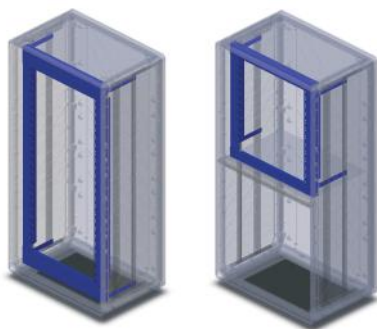

Caratteristiche

Realizzati in 4 pezzi e predisposti per il fissaggio sui kit montanti. Da scegliere in funzione dell'altezza utile del singolo vano. In caso di vani multipli possono essere attrezzati anche i singoli vani.

Materiali

Realizzati in lamiera completa di verniciatura grigia RAL7035

Characteristics

Composed of 4 pieces and prepared for fixing on uprights kit. To be chosen according to the useful height of the single compartment. In case of multiple compartments, the individual compartment can also be equipped.

Materials

Made of sheet metal complete with grey RAL7035 color.

ALTEZZA UTILE VANO USEFUL HEIGHT COMPARTMENT mm	N° MAX UNITÀ HE NO. MAX UNIT HE	PESO MAX APPARECCHIATURE MAX EQUIPMENT WEIGHT Kg	SIGLA MODEL	CODICE CODE
658	12	35	G7/4/TR19	095777652
883	16	48	G7/5/TR19	095777660
1130	20	60	G7/7/TR19	095777678
1340	24	80	G7/8/TR19	095777686

■ Accessori e ricambi Grafi 7 **Larghezza 685 mm** Accessories and spare parts Grafi7 **Width 685 mm**

Pannelli porta apparecchiature modulari con asola din-rail equipments panels



Caratteristiche

Completi di profilato DIN 46 277/3 e coppia staffe di fissaggio asolati per n°24 moduli da 17,5mm. Ingombro in altezza 4 unità HE. Da installare su telaio/cornice.

Materiali

In lamiera di acciaio verniciata colore grigio RAL7035

Characteristics

Complete with DIN 46 277/3 profile and a pair of slotted fixing brackets in 24 modules for 17,5mm. Overall height 4 units HE. To be installed on frame/framework

Materials

Made of steel sheet grey RAL7035 color

DIMENSIONE ASOLA BUTTONHOLE SIZE	DIMENSIONE ESTERNA EXTERNAL DIMENSIONS	N° MAX UNITÀ HE NO. UNIT HE	SIGLA MODEL	CODICE CODE
423x46	490x177	4	ACV/PM/RACK	095759247

Pannelli ciechi di chiusura Closing blind panels

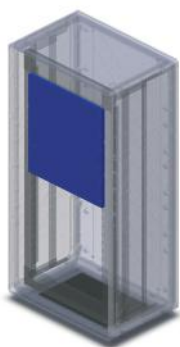

Materiali

In lamiera di acciaio verniciata colore grigio RAL7035

Materials

Made in steel sheet, grey RAL 7035 color.

DIMENSIONE ESTERNA EXTERNAL DIMENSIONS	INGOMBRO SIZE	SIGLA MODEL	CODICE CODE
490x44	n. 1 unità HE HE unit	ACV/PC1/RACK	095759114
490x88	n. 2 unità HE HE unit	ACV/PC2/RACK	095759122
490x177	n. 4 unità HE HE unit	ACV/PC4/RACK	095759148
490x355	n. 8 unità HE HE unit	ACV/PC8/RACK	095759189

Mensole per supporto apparecchiature in profondità Shelves for deep equipment support

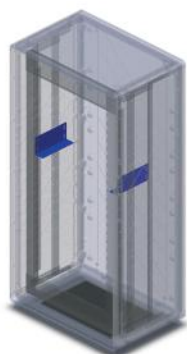

Caratteristiche

Da utilizzare con i RACK19" per sostenere e fissare frontalmente apparecchiature pesanti e profonde.
Materiali: In acciaio zincato

Characteristics

To be used with the RACK19" to frontally set and to support heavy and deep equipment.
Materials: Galvanized steel

MENSOLE (2 PEZZI) SHELVES (2 PIECES)

SIGLA MODEL	CODICE CODE
G/M/TR19	095770806

■ Accessori e ricambi Grafi 7 **Larghezza 685 mm** Accessories and spare parts Grafi7 **Width 685 mm**

Ripiano fisso Fixed tray



Materiale

Lamiera d'acciaio sp. 15/10, verniciata RAL 7035.

Caratteristiche distintive

- ingombro 2 unità;
 - fissaggio anteriore;
 - carico massimo statico – 25 kg.
- La fornitura comprende ripiano e accessori di montaggio.

Da installare su telaio/cornice.

Material:

Made of 15/10 thick steel sheet, painted RAL 7035.

Characteristics:

- encumbrance, 2 units;;
- front fixing;
- max constant load – 25 kg.

The supply includes:

- tray, mounting accessories.

To be installed on frame/framework

N° HE	PROFONDITA RIPIANO, MM TRAY DEPTH, MM	SIGLA MODEL	CODICE CODE
2	250	G-R5RF250	095770707

Ripiano estraibile Sliding tray



Materiale

• lamiera d'acciaio sp. 15/10, verniciata RAL 7035

Caratteristiche distintive

- ingombro 2 unità;
- carico massimo statico – 60 kg.

La fornitura comprende:

- ripiano, accessori di montaggio.

Da installare su telaio/cornice.

Material:

• Made of 15/10 thick steel sheet, painted RAL 7035.

Characteristics:

- encumbrance, 2 units;;
- max constant load – 60 kg.

The supply includes:

- tray, mounting accessories.

To be installed on frame/framework

N° HE	PROFONDITA RIPIANO, MM TRAY DEPTH, MM	SIGLA MODEL	CODICE CODE
2	300	G-R5RE300	095770723

Contentore per interruttori modulari, 3 Unità Modular container, 3 unit



Materiale

• acciaio 15/10, verniciato RAL 7035 oppure RAL 9005.

Caratteristiche distintive

- 3 Unità;
- numero moduli – 22.

La fornitura comprende:

- contenitore, guida DIN, accessori di montaggio.

Da installare su telaio/cornice.

Material:

• Made of 15/10 thick steel sheet, painted RAL 7035.

Characteristics:

- 3 units;
- module number – 22.

The supply includes:

- container, DIN guide, mounting accessories.

To be installed on frame/framework

N° HE	SIGLA MODEL	CODICE CODE
3	G-R5CMD3HE	095770756

■ Accessori e ricambi Grafi 7 **Larghezza 685 mm** Accessories and spare parts Grafi7 **Width 685 mm**

Barra alimentazione con 8 prese Power distribution unit with 8 outlets



Caratteristiche distintive

- compatibile con tutti gli armadi;
- prese Germany + Italy 10/16A 250V x 8;
- grandezza 19" 1 He;
- cavo H05VV - F 3G 1,5 mm² x 3 m;
- carico 3,5 KW max.

Installazione orizzontale

Da installare su telaio/cornice.

Features

- Compatible with all cabinets
- Outlets Germany + Italy 10/16A 250V x 8
- Length 19" 1 He
- Cable H05VV - F 3G 1.5 mm² x 3 m
- Maximum load 3.5 kW

Horizontal installation

To be installed on frame/framework

ALTEZZA HEIGHT	NUMERO PRESE OUTLETS NUMBER	ALIMENTAZIONE ALIMENTATION	SIGLA MODEL	CODICE CODE
1U	8	16A	G-RAPD8P	095770772

Staffe e guide Brackets and guides



Staffe fissaggio profilati

In lamiera di acciaio zincato e passivata; regolabili in profondità. Per fissaggio profilati DIN.

Guide sostegno cassette

In lamiera di acciaio zincato e passivata. Per guida e sostegno cassette RACK 19"

Profile fixing brackets

Made of galvanized and passivated steel sheet; adjustable in depth. For fixing DIN profiles.

Drawer support guides

Made of galvanized and passivated steel sheet. For guide and support for RACK 19" drawers

TIPOLOGIA TYPE	SIGLA MODEL	CODICE CODE
Set staffe fissaggio profilato (2pz) Profile fixing bracket (2pcs)	ACV/SF/RACK	095759627
Set guide sostegno cassonetti rack 19" (2pz) Drawer support guide for Rack 19" (2pcs)	ACV/GS/RACK	095759619

Dadi a gabbia Cage nuts

In acciaio zincato e passivato - filettatura M6.

Made of galvanized and passivated steel - M6 thread.

SIGLA MODEL	CODICE CODE
ACV/DG6/50	095759817

■ Carico massimo - Dissipazione potenza termica Maximum load - Thermal power dissipation

Carico massimo

Carico massimo applicabile sulla piastra di fondo e spazio utile protetto per equipaggiamenti nel rispetto delle caratteristiche certificate dalla norma CEI EN 62208.

In tabella è riportato il valore del carico massimo applicabile sulla piastra di fondo sia installata sulla parete di fondo che sui montanti. (nel caso di vani multipli il valore è riferito ai singoli vani). Altre modalità di installazione possono supportare pesi maggiori.

Per spazio utile protetto si intende lo spazio destinato al montaggio di apparecchi di protezione e manovra per i quali la protezione IP è garantita dall'involucro.

Dissipazione potenza termica (Pmax. = watt)

I valori di dissipazione potenza termica (Pmax=watt) degli armadi riportati in tabella sono validi considerando:

- le abituali condizioni di posa (esposizione su tutti i lati);
- temperatura ambiente stabilita a 35°C;
- valori di sovratemperatura ottenuta a metà altezza [ΔT 0,5 (°C)] (valore indicato in tabella);
- valori di sovratemperatura stabilita alla sommità ΔT 1,0 =30°C.

Pmax(watt) è un valore complessivo riferito all'intera struttura dell'armadio; nel caso di vani multipli, il valore deve essere suddiviso per il numero di vani. Il valore standard di dissipazione termica [Pmax(watt)] può essere aumentato mediante l'applicazione delle bocchette di aerazione.

Maximum load

Maximum load applicable on the mounting plate and usable protected space for equipment in observance of the characteristics certified by standard CEI EN 62208.

The table shows the maximum load value applicable on the mounting plate installed on both the bottom wall and on the uprights (in the case of multiple compartments, the value refers to the individual compartments). Other installation methods may bear greater weights.

By usable protected space we mean the space dedicated to the installation of protection and manoeuvring equipment for which the IP rating is guaranteed by the casing.

Thermal energy dissipation (Pmax. = watt)

Thermal energy dissipation values (Pmax=watt) of the enclosures provided in the table are valid considering:

- standard installation conditions (exposure on all sides);
- ambient temperature established at 35 °C;
- overtemperature values achieved at mid height [Δt 0.5 (°C)] (value indicated in the table);
- overtemperature values established at the top Δt 1.0 =30 °C.

Pmax(watt) is an overall value referring to the entire structure of the enclosure; in the case of multiple compartments, the value must be divided by the number of compartments. The standard thermal energy dissipation value [Pmax(watt)] can be increased by applying ventilation units.

Sopralzi Top units



IP55

CODICE CODE	SPAZIO UTILE PROTETTO, mm USEFUL SPACE PROTECTED, MM			CARICO MAX, Kg MAX LOAD KG		
	B	H	P	VANO A COMP. A	ΔT 0,5 (°C)	P _{MAX} (W)
077702900	580	a = 355	235	45	26,6	109
077704906	580	a = 580	235	55	22,8	122
077705903	580	a = 805	235	65	21,8	153
077712909	580	a = 355	365	45	24,2	122
077714905	580	a = 580	365	55	23,4	158
077715902	580	a = 805	365	65	22,7	194

IP44

CODICE CODE	SPAZIO UTILE PROTETTO, mm USEFUL SPACE PROTECTED, MM			CARICO MAX, Kg MAX LOAD KG		
	B	H	P	VANO A COMP. A	ΔT 0,5 (°C)	P _{MAX} (W)
078702909	580	a = 355	235	45	25	114
078704905	580	a = 580	235	55	23,5	128
078705902	580	a = 805	235	65	22,5	159
078712908	580	a = 355	365	45	25	127
078714904	580	a = 580	365	55	24,3	165
078715901	580	a = 805	365	65	23,5	203

■ Carico massimo - Dissipazione potenza termica Maximum load - Thermal power dissipation

1 vano
1 compartment



IP55

CODICE CODE	SPAZIO UTILE PROTETTO, mm USEFUL SPACE PROTECTED, MM			CARICO MAX, Kg MAX LOAD KG		P _{MAX} (W)
	B	H	P	VANO A COMP. A	Δ T 0,5 (°C)	
077702108	580	a = 355	235	45	26,6	109
077704104	580	a = 580	235	55	22,8	122
077705101	580	a = 805	235	65	21,8	153
077707107	580	a = 1045	235	80	20,8	185
077708105	580	a = 1255	235	90	20,1	222
077712107	580	a = 355	365	45	24,2	122
077714103	580	a = 580	365	55	23,4	158
077715100	580	a = 805	365	65	22,7	194
077717106	580	a = 1045	365	80	21,9	248
077718104	580	a = 1255	365	90	21,2	284

IP44

CODICE CODE	SPAZIO UTILE PROTETTO, mm USEFUL SPACE PROTECTED, MM			CARICO MAX, Kg MAX LOAD KG		P _{MAX} (W)
	B	H	P	VANO A COMP. A	Δ T 0,5 (°C)	
078702107	580	a = 355	235	45	25	114
078704103	580	a = 580	235	55	23,5	128
078705100	580	a = 805	235	65	22,5	159
078707106	580	a = 1045	235	80	21,5	193
078708104	580	a = 1255	235	90	21	232
078712106	580	a = 355	365	45	25	127
078714102	580	a = 580	365	55	24,3	165
078715109	580	a = 805	365	65	23,5	203
078717105	580	a = 1045	365	80	22,6	258
078718103	580	a = 1255	365	90	22	296

■ Carico massimo - Dissipazione potenza termica Maximum load - Thermal power dissipation

1 vano con zoccolo integrato 1 compartment with integrated plinth



IP55

CODICE CODE	SPAZIO UTILE PROTETTO, mm USEFUL SPACE PROTECTED, MM			CARICO MAX, Kg MAX LOAD KG		
	B	H	P	VANO A COMP. A	$\Delta T 0,5$ (°C)	P _{MAX} (W)
077705192	580	a = 355	235	45	21,8	153
077708196	580	a = 805	235	65	20,1	222
077709194	580	a = 1255	235	90	19	281
077715191	580	a = 355	365	45	22,7	194
077718195	580	a = 805	365	65	21,2	284
077719193	580	a = 1255	365	90	20	332

IP44

CODICE CODE	SPAZIO UTILE PROTETTO, mm USEFUL SPACE PROTECTED, MM			CARICO MAX, Kg MAX LOAD KG		
	B	H	P	VANO A COMP. A	$\Delta T 0,5$ (°C)	P _{MAX} (W)
078705191	580	a = 355	235	45	22,5	159
078708195	580	a = 805	235	65	21	232
078709193	580	a = 1255	235	90	20	293
078715190	580	a = 355	365	45	23,5	203
078718194	580	a = 805	365	65	22	296
078719192	580	a = 1255	365	90	21	345

■ Carico massimo - Dissipazione potenza termica Maximum load - Thermal power dissipation

2 vani
2 compartments



IP55

CODICE CODE	SPAZIO UTILE PROTETTO, mm USEFUL SPACE PROTECTED, MM			CARICO MAX, Kg MAX LOAD KG		Δ T 0,5 (°C)	P _{MAX} (W)
	B	B	P	VANO A COMP. A	VANO B COMP. B		
077705200	580	a-b = 355	235	45	45	21,8	144
077708204	580	a-b = 580	235	55	55	20,1	209
077708212	580	a = 805 b = 355	235	65	45	20,1	209
077709202	580	a-b = 805	235	65	65	19	264
077709210	580	a = 1255 b = 355	235	90	45	19	264
077715209	580	a-b = 355	365	45	45	22,7	183
077718203	580	a-b = 580	365	55	55	21,2	268
077718211	580	a = 805 b = 355	365	65	45	21,2	268
077719201	580	a-b = 805	365	65	65	20	312
077719219	580	a = 1255 b = 355	365	90	45	20	312

IP44

CODICE CODE	SPAZIO UTILE PROTETTO, mm USEFUL SPACE PROTECTED, MM			CARICO MAX, Kg MAX LOAD KG		Δ T 0,5 (°C)	P _{MAX} (W)
	B	H	P	VANO A COMP. A	VANO B COMP. B		
078705209	580	a-b = 355	235	45	45	22,5	150
078708203	580	a-b = 580	235	55	55	21	218
078708211	580	a = 805 b = 355	235	65	45	21	218
078709201	580	a-b = 805	235	65	65	20	275
078709219	580	a = 1255 b = 355	235	90	45	20	275
078709508	580	a = 1255 b = 580	235	90	55	a=20 b=21	a=275 b=218
078715208	580	a-b = 355	365	45	45	23,5	191
078718202	580	a-b = 580	365	55	55	22	279
078718210	580	a = 805 b = 355	365	65	45	22	279
078719200	580	a-b = 805	365	65	65	21	325
078719218	580	a = 1255 b = 355	365	90	45	21	325
078719507	580	a = 1255 b = 580	365	90	55	a=20 b=21	a=275 b=218

Carico massimo - Dissipazione potenza termica Maximum load - Thermal power dissipation

2 vani con zoccolo integrato 2 compartments with integrated plinth



IP55

CODICE CODE	SPAZIO UTILE PROTETTO, mm USEFUL SPACE PROTECTED, MM			CARICO MAX, Kg MAX LOAD KG			Δ T 0,5 (°C)	P _{MAX} (W)
	B	H	P	VANO A COMP. A	VANO B COMP. B			
077708295	580	a-b = 355	235	45	45		20,1	209
077709293	580	a-b = 580	235	55	55		19	264
077709285	580	a = 805 b = 355	235	65	45		19	264
077718294	580	a-b = 355	365	45	45		21,2	268
077719292	580	a-b = 580	365	55	55		20	312
077719284	580	a = 805 b = 355	365	65	45		20	312

IP44

CODICE CODE	SPAZIO UTILE PROTETTO, mm USEFUL SPACE PROTECTED, MM			CARICO MAX, Kg MAX LOAD KG			Δ T 0,5 (°C)	P _{MAX} (W)
	B	H	P	VANO A COMP. A	VANO B COMP. B			
078708294	580	a-b = 355	235	45	45		21	218
078709292	580	a-b = 580	235	55	55		20	275
078709284	580	a = 805 b = 355	235	65	45		20	275
078718293	580	a-b = 355	365	45	45		22	279
078719291	580	a-b = 580	365	55	55		21	325
078719284	580	a = 805 b = 355	365	65	45		21	325

3 vani 3 compartments

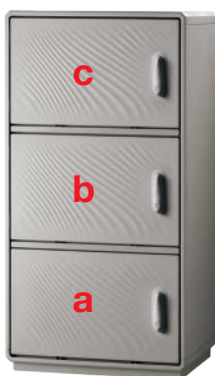

IP55

CODICE CODE	SPAZIO UTILE PROTETTO, mm USEFUL SPACE PROTECTED, mm			CARICO MAX VANO, Kg COMPARTMENT MAX LOAD, Kg			Δ T 0,5 (°C)	P _{MAX} (W)
	B	H	P	A	B	C		
077708303	580	a-b-c = 355	235	45	45	45	20,1	187
077709301	580	a = 805 b-c = 355	235	65	45	45	19	236
077709319	580	a-b = 580 c = 355	235	55	55	45	19	236
077718302	580	a-b-c = 355	365	45	45	45	21,2	239
077719300	580	a = 805 b-c = 355	365	65	45	45	20	279
077719318	580	a-b = 580 c = 355	365	55	55	45	20	279

IP44

CODICE CODE	SPAZIO UTILE PROTETTO, mm USEFUL SPACE PROTECTED, MM			CARICO MAX VANO, Kg COMPARTMENT MAX LOAD, Kg			Δ T 0,5 (°C)	P _{MAX} (W)
	B	H	P	A	B	C		
078708302	580	a-b-c = 355	235	45	45	45	21	195
078709300	580	a = 805 b-c = 355	235	65	45	45	20	246
078709318	580	a-b = 580 c = 355	235	55	55	45	20	246
078718301	580	a-b-c = 355	365	45	45	45	22	249
078719309	580	a = 805 b-c = 355	365	65	45	45	21	290
078719317	580	a-b = 580 c = 355	365	55	55	45	21	290

■ Carico massimo - Dissipazione potenza termica Maximum load - Thermal power dissipation

3 vani con zoccolo integrato 3 compartments with integrated plinth

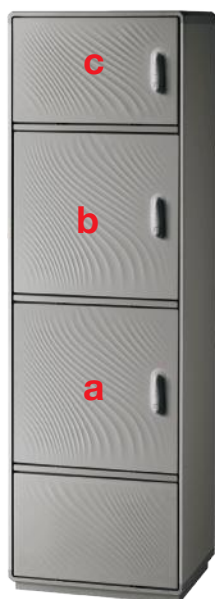

IP55

CODICE CODE	SPAZIO UTILE PROTETTO, mm USEFUL SPACE PROTECTED, MM			CARICO MAX, Kg MAX LOAD, Kg			Δ T 0,5 (°C)	P _{MAX} (W)
	B	H	P	VANO A COMP. A	VANO B COMP. B	VANO C COMP. C		
077709392	580	a-b-c = 355	235	45	45	45	19	236
077719391	580	a-b-c = 355	365	45	45	45	20	279

IP44

CODICE CODE	SPAZIO UTILE PROTETTO, mm USEFUL SPACE PROTECTED, MM			CARICO MAX, Kg MAX LOAD, Kg			Δ T 0,5 (°C)	P _{MAX} (W)
	B	H	P	VANO A COMP. A	VANO B COMP. B	VANO C COMP. C		
078709391	580	a-b-c = 355	235	45	45	45	20	246
078719390	580	a-b-c = 355	365	45	45	45	21	290

4 vani 4 compartments



IP55

CODICE CODE	SPAZIO UTILE PROTETTO, mm USEFUL SPACE PROTECTED, MM			CARICO MAX, Kg MAX LOAD, Kg				Δ T 0,5 (°C)	P _{MAX} (W)
	B	H	P	VANO A COMP. A	VANO B COMP. B	VANO C COMP. C	VANO C COMP. C		
077709400	580	a-b-c-d = 355	235	45	45	45	45	19	203
077719409	580	a-b-c-d = 355	365	45	45	45	45	20	239

IP44

CODICE CODE	SPAZIO UTILE PROTETTO, mm USEFUL SPACE PROTECTED, MM			CARICO MAX, Kg MAX LOAD, Kg				Δ T 0,5 (°C)	P _{MAX} (W)
	B	H	P	VANO A COMP. A	VANO B COMP. B	VANO C COMP. C	VANO C COMP. C		
078709409	580	a-b-c-d = 355	235	45	45	45	45	20	211
078719408	580	a-b-c-d = 355	365	45	45	45	45	21	249

Integrazione media della Potenza Dissipabile

Il valore standard di P_{max}(Watt) può essere aumentato mediante l'applicazione delle bocchette di aerazione, in particolare:

n°2 bocchette di aerazione, applicate in diagonale, aumentano la potenza dissipabile [P_{max}(Watt)] di **100W**.

n°2 bocchette di aerazione, applicate in diagonale, di cui una con ventilazione forzata ed installata nella parte alta dell'armadio, aumentano la potenza dissipabile [P_{max}(Watt)] di **250W**.

Per eventuali composizioni determinate richiedere in sede un calcolo specifico.

Average Power dissipation

The standard value of P_{max} (Watt) can be increased by the application of the aeration vents, in particular:

no. 2 aeration vents, applied diagonally, increase the dissipable power [P_{max} (Watt)] of **100W**.

no. 2 aeration vents, applied diagonally, one of which with forced ventilation and installed in the upper part of the enclosure, increase the dissipable power [P_{max} (Watt)] of **250W**.

For any specific composition requests a specific calculation in place.

■ Armadi senza ante personalizzabili Enclosures without doors, customizable

Struttura Structure



Caratteristiche

Realizzati con struttura di sostegno standard ma senza ante.
Altezze di ingombro disponibili: 1390mm - 1840mm su due profondità: 330mm - 460mm.
Utilizzabili in abbinamento a singoli “kit-ante” per realizzazione di armadi a vani multipli di dimensioni e/o disposizione secondo specifiche necessità.
Struttura già predisposta con cerniere sulle quali installare nelle posizioni desiderate le singole ante.
Completi di telaio di ancoraggio per installazione su basamento in calcestruzzo.
Equipaggiabili con piastre di fondo e accessori dedicati per realizzazione quadri.
Pareti di fondo munite di borchie predisposte per inserimento inserti filettati con prigioniero per fissaggio accessori M6x20.
Setto di chiusura inferiore con passacavi conici e guarnizione di tenuta.

Materiali

Realizzati in vetroresina colore RAL 7035.
Cerniere esterne non accessibili in acciaio inox. Telaio in acciaio zincato e verniciato.
Guarnizioni di tenuta realizzate in EPDM espanso.

Normative

■ **Grado di protezione** CEI EN 60529
■ **Resistenza agli urti** CEI EN 62262
Predisposti per esecuzione di apparecchiature in classe II secondo CEI 64-8/4 .

Characteristics

Made with the standard bearing structure but without door.
Overall height sizes available: 1390mm - 1840mm for two depths: 330mm - 460mm.
Can be used in conjunction with single “door kits” to create cabinets with multiple compartments in sizes and/or arrangements to suit specific requirements.
Structure pre-engineered with hinges into which the individual doors can be fitted in the required positions.
Complete with fixing frame for installation on a concrete base. Can be equipped with mounting plates and dedicated accessories for creating switchgear.
Mounting plate equipped with studs that can be fitted with threaded inserts with M6x20 stud bolts for fixing accessories.
Lower closing partition with conical fairleads and seal available.

Materials

Made of fiberglass in grey RAL7035 color.
External non-accessible stainless steel hinges. Galvanized and painted steel frame.
Seals made of expanded EPDM.

Standards

■ **Protection degree** CEI EN 60529
■ **Resistance impact** CEI EN 62262
Pre-engineered for apparatus in class II according to CEI 64-8/4 .



IK10

IP55

DIMENSIONI INGOMBRO, mm DIMENSIONS INGOMBRO, mm			DIMENSIONI UTILI VANO, mm INTERNAL DIMENSIONS, mm			SIGLA MODEL	CODICE CODE
B	H	P	B	H	P		
685	1390	330	667	-	298	G7-8/T	077708006
685		460	667	-	428	GH7-8/T	077718005
685	1840	330	667	-	298	G7-9/T	077709004
685		460	667	-	428	GH7-9/T	077719003

■ Armadi senza ante personalizzabili Enclosures without doors, customizable

Kit pannello frontale vano zoccolo + traversa Plinth front panel kit + trail



Caratteristiche

Fornito completo di guarnizione e viti per fissaggio.

Characteristics

Supplied complete with gasket and fixing screws.

ALTEZZA UTILE VANO, MM USEFUL HEIGHT, MM	SIGLA MODEL	CODICE CODE
433	G7/2/KTZ	095778205

Kit ante vano Compartment doors Kit

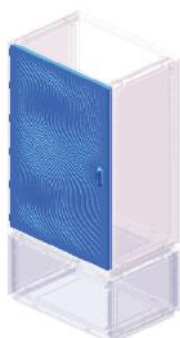

Caratteristiche

Fornito completo di semicerniere lato anta, guarnizioni di tenuta e serratura a leva cifratura Y21 e paletti.

Characteristics

Supplied with side door hinge parts, seals and Y21 encrypted lever lock and pillars.

ALTEZZA UTILE VANO, MM USEFUL HEIGHT, MM	LUCE PORTA, MM DOOR DIMENSION, MM	SIGLA MODEL	CODICE CODE
433	374x595	G7/2/KA	095778726
658	599x595	G7/4/KA	095778742
883	824x595	G7/5/KA	095778759
1130	1064x595	G7/7/KA	095778775
1340	1274x595	G7/8/KA	095778783

Kit setto separatore vani + traversa Partition compartments Kit + trail

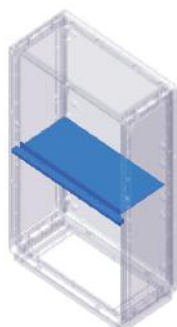

Caratteristiche

Fornito completo di staffe e viti di fissaggio. Da scegliere in funzione della profondità armadio (330 o 460).

Characteristics

Supplied complete with brackets and fixing screws. To be chosen according to the enclosure depth (330 or 460).

PROFONDITÀ, MM DEPTH, MM	SIGLA MODEL	CODICE CODE
330	G7/KTS	095777009
460	GH7/KTS	095777108

■ Armadi senza ante personalizzabili Enclosures without doors, customizable

Composizioni realizzabili Possible compositions

Gli armadi senza ante-personalizzabili consentono di poter far fronte a differenti esigenze di ripartizione dei volumi partendo da pochi elementi base. Negli schemi di composizione sotto riportati, vengono evidenziate tutte le possibili combinazioni ottenibili su armadi di altezza di ingombro 1390mm e 1840mm. Le lettere che contrassegnano le singole composizioni, riportate nella tabella consentono di individuare rapidamente le tipologie e numero di KIT necessari per la loro realizzazione.

Le cifre riportate sui singoli vani indicano l'altezza utile dello stesso, fondamentale per individuare gli eventuali accessori interni (piastre di fondo, accessori per realizzazione quadri, ecc). Per la scelta degli accessori fare riferimento alle sezioni corrispondenti alla composizione/i selezionate in base al numero di vani.

Customizable enclosures without doors make it possible to tackle different partitioning needs of the interior volume starting with a few basic elements. In the composition diagrams provided below, all the possible combinations which can be obtained on enclosures of an overall height of 1390mm and 1840mm are highlighted.

The letters identifying the single compositions shown in the table make it possible to quickly identify the types and number of kits needed to make them.

The figures shown on each individual compartment indicate its usable height, which is essential for identifying any internal accessories (mounting plates, accessories for making panels, etc.). When selecting accessories, refer to the sections corresponding to the selected composition/s based on the number of compartments.

Composizioni realizzabili su armadi senza ante altezza di ingombro – 1390mm Compositions realized on enclosures without door height overall dimensions - 1390mm

	CODICE CODE	SIGLA MODEL	ALTEZZA UTILE VANO USEFUL HEIGHT COMPARTMENT	A	B	C	D	E	F
			mm						
	KIT ZOCCOLO PLINTH KIT	095778205	G7/2/KTZ	433		1		1	
		095778726	G7/2/KA	433		1		2	3
	KIT ANTE DOOR KIT	095778742	G7/4/KA	658				2	
		095778759	G7/5/KA	883		1	1		
	095778783	G7/8/KA	1340	1					
	KIT SETTO SEPTUM KIT P 330	095777009	G7/KTS		1		1	1	2
	OPPURE OR	KIT SETTO SEPTUM KIT P 460	095777108	GH7/KTS		1		1	1

■ Armadi senza ante personalizzabili Enclosures without doors, customizable

Composizioni realizzabili Possible compositions

Composizioni realizzabili su armadi senza ante altezza di ingombro – 1840mm Compositions realized on enclosures without door height overall dimensions - 1840mm



	CODICE CODE	SIGLA MODEL	ALTEZZA UTILE VANO USEFUL HEIGHT COMPARTMENT mm	A	B	C	D	E	F	G	H	I
KIT ZOCCOLO PLINTH KIT	095778205	G7/2/KTZ	433	1			1	1			1	
KIT ANTE DOOR KIT	095778726	G7/2/KA	433			1		1	2	1	3	4
	095778742	G7/4/KA	658				2			2		
	095778759	G7/5/KA	883		2			1	1			
	095778783	G7/8/KA	1340	1		1						
KIT SETTO SEPTUM KIT P 330	095777009	G7/KTS			1	1	1	1	2	2	2	3
OPPURE OR												
KIT SETTO SEPTUM KIT P 460	095777108	GH7/KTS		1	1	1	1	1	2	2	2	3



Grati 9















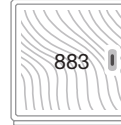

**Armadi stradali in
vetroresina
Fiberglass road
enclosures**

■ Grafi 9 Larghezza 910mm Grafi 9 Width 910mm

Gamma di produzione Production range

La serie Grafi9 è caratterizzata da una larghezza esterna di 910mm (892 utile interno).
Sei altezze di ingombro disponibili da 490 a 1840mm
Tutte le esecuzioni sono disponibili in due porofondita: 330mm e 460mm.

The Grafi9 series is characterized by an external width of 910 mm (usable interior width = 892 mm).
Six different overall heights available, from 490 mm to 1840 mm.
All versions are available in two depths: 330 mm and 460 mm.





	SOPRALZO TOP UNITS	ZOCCOLO PLINTH	1 VANO 1 COMPARTMENT	1 VANO CON ZOCCOLO 1 COMPARTMENT WITH PLINTH
490				
715	 		 	
940			 	
1180				
1390				 
1840				

■ Grafi 9 Larghezza 910mm Grafi 9 Width 910mm

Gamma di produzione Production range

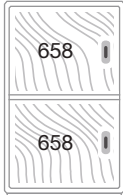
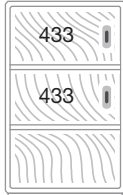
Le cifre riportate sui singoli vani indicano la loro altezza utile, fondamentale per la scelta degli accessori dedicati.

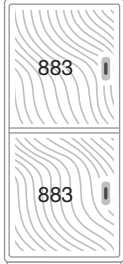
The figures for the individual compartments indicate their effective height, essential when selecting dedicated accessories.

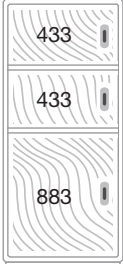
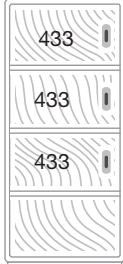
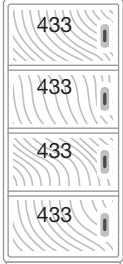
2 VANI 2 COMPARTMENTS	2 VANI CON ZOCCOLO 2 COMPARTMENTS WITH PLINTH	3 VANI 3 COMPARTMENTS	3 VANI CON ZOCCOLO 3 COMPARTMENT WITH PLINTH	4 VANI 4 COMPARTMENTS	
					490
					715
					940
					1190
					1390
					1840

■ Grafi 9 Larghezza 910mm Grafi 9 Width 910mm

Sopralzi Top units

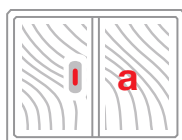

IK10

IP44

Profondità Depth 330 mm

DIMENSIONI INGOMBRO, mm DIMENSIONS INGOMBRO, mm			DIMENSIONI UTILI VANO, mm INTERNAL DIMENSIONS, mm			SIGLA MODEL	CODICE CODE
H	B	P	H	B	P		
460	910	330	a = 433	892	298	G9-2/2/S-4	078902905
685	910	330	a = 658	892	298	G9-4/4/S-4	078904901
685	910	330	a = 658	892	298	G9-4/4A/S-4	078904919*
910	910	330	a = 883	892	298	G9-5/5/S-4	078905908

Profondità Depth 460 mm

DIMENSIONI INGOMBRO, mm DIMENSIONS INGOMBRO, mm			DIMENSIONI UTILI VANO, mm INTERNAL DIMENSIONS, mm			SIGLA MODEL	CODICE CODE
H	B	P	H	B	P		
460	910	460	a = 433	892	428	GH9-2/2/S-4	078912904
685	910	460	a = 658	892	428	GH9-4/4/S-4	078914900
685	910	460	a = 658	892	428	GH9-4/4A/S-4	078914918*
910	910	460	a = 883	892	428	GH9-5/5/S-4	078915907

IP55

Profondità Depth 330 mm

DIMENSIONI INGOMBRO, mm DIMENSIONS INGOMBRO, mm			DIMENSIONI UTILI VANO, mm INTERNAL DIMENSIONS, mm			SIGLA MODEL	CODICE CODE
H	B	P	H	B	P		
460	910	330	a = 433	892	298	G9-2/2/S	077902906
685	910	330	a = 658	892	298	G9-4/4/S	077904902
685	910	330	a = 658	892	298	G9-4/4A/S	077904910*
910	910	330	a = 883	892	298	G9-5/5/S	077905909

Profondità Depth 460 mm

DIMENSIONI INGOMBRO, mm DIMENSIONS INGOMBRO, mm			DIMENSIONI UTILI VANO, mm INTERNAL DIMENSIONS, mm			SIGLA MODEL	CODICE CODE
H	B	P	H	B	P		
460	910	460	a = 433	892	428	GH9-2/2/S	077912905
685	910	460	a = 658	892	428	GH9-4/4/S	077914901
685	910	460	a = 658	892	428	GH9-4/4A/S	077914919*
910	910	460	a = 883	892	428	GH9-5/5/S	077915908

*a doppia anta with double door

Avvertenze

Utilizzabili per installazione su armadi della stessa serie e profondità per ottenere composizioni non previste nelle esecuzioni integrate o per ampliamento armadi già in opera. Utilizzabili per realizzazione di armadi a singolo vano per installazione a pavimento, in abbinamento a zoccoli dedicati. Forature per fissaggio e per passaggio cavi da realizzare in opera e eseguibili in fabbrica a richiesta. Disponibili anche in esecuzione per installazione a parete.

Warnings

Usable for installation in enclosures of the same series and depth to achieve non-standard compositions in the integrated units or for extending enclosures already in use. Can be used to make single compartment enclosures for floor installation, together with dedicated plinths. Holes for fastening systems and cable opening to be made in situ or in the factory on request. Wall-mounted version also available.

■ Grafi 9 Larghezza 910mm Grafi 9 Width 910mm

Installazione sopralzi Top unit installation

Possono essere installati su qualsiasi tipologia di armadio della serie corrispondente e naturalmente con stessa profondità. Il montaggio si effettua mediante foratura dei punti di fissaggio già predisposti negli armadi e con interposizione di apposita guarnizione per garantire il grado di protezione. Eventuali passaggi tra vano inferiore e sopralzo devono essere effettuati in opera secondo le necessità. La predisposizione per il montaggio del sopralzo può essere eseguita a richiesta direttamente in fabbrica. E' adatta sia per armadi IP44 che IP55 ed è valida per tutte le profondità (330 - 460 mm). Non predisposti per installazione con telaio di ancoraggio.

The top units can be installed on any type of enclosure of the corresponding series (Grafi5) and of the same depth. Installation is carried out easily by making holes in the fixing points already arranged on the enclosures and with the insertion of special seals to guarantee the necessary protection rating. Any passages between the bottom compartment and top unit must be made in site as required. The arrangement for the installation of the top unit may be carried out directly in the factory on request. It is suitable for both IP44 and IP55 enclosures and is valid for all depths (330 - 460 mm).

Esecuzione applicata di predisposizione montaggio sopralzo con 2 fori Execution of top unit installation arrangement with 2 holes

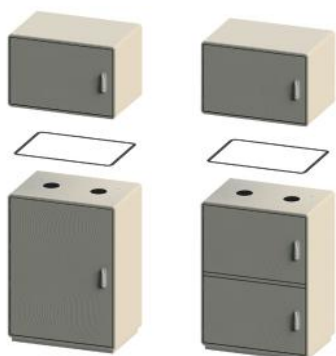

Vano inferiore

- 4 fori per fissaggio
 - 2 fori Ø 85 per passaggio cavi
- #### Vano superiore (sopralzo)
- 4 fori per fissaggio
 - 2 fori Ø 76 per fissaggio membrana conica

Completo di viti di fissaggio vani/guarnizione di tenuta/n. 2 membrane coniche.

Bottom compartment

- 4 fastening holes
 - 2 holes (Ø 85) for cable passage
- #### Top compartment (top unit)
- 4 fastening holes
 - 2 holes (Ø 76) for securing the conical membrane

Provided with compartment fastening screws/seal/2 conical membranes.

DESCRIZIONE DESCRIPTION	SIGLA MODEL	CODICE CODE
Esecuzione applicazione di forature su armadio Execution of drilling for application on enclosure	G-EA/MS/I	097770002
Esecuzione applicazione di forature su sopralzo installabile su armadio Execution of drilling top unit for application on enclosure	G-EA/MS/S	097770010

Predisposizione montaggio sopralzo con luce massima Preparation for installation of top unit with maximum clearance

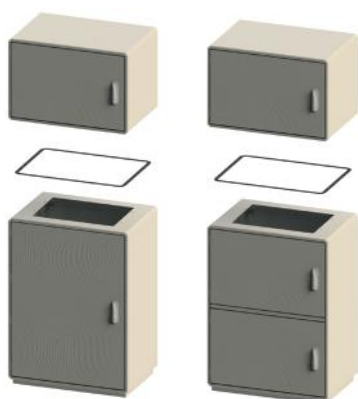

L'applicazione prevede la realizzazione degli armadi con asolatura a tutta apertura e la corrispondente realizzazione di asola sul sopralzo che andrà sovrapposto.

Vano inferiore

- 4 fori per fissaggio
 - 1 asola unica per passaggio cavi
- #### Vano superiore (sopralzo)
- 4 fori per fissaggio
 - 1 asola unica

Completo di Viti di fissaggio vani/Guarnizione di tenuta.

Application envisages the realization of enclosures with fully open slots and realization of the corresponding slot on the top unit which will be installed above.

Bottom compartment

- 4 fastening holes
 - 1 single slot for cable passage
- #### Top compartment (top unit)
- 4 fastening holes
 - 1 single slot

Provided with compartment fastening screws / seal

DIMENSIONE FERITOIA SLOT SIZE		DESCRIZIONE DESCRIPTION	SIGLA MODEL	CODICE CODE
P 330 MM	P 460 MM			
650x225	650x305	Tetto asolato per sovrapposizione sopralzo Insulated roof for overlap	G-EA/MSA/I	097770044
685x260	685x340	Sopralzo asolato per sovrapposizione su vano inferiore Raising slotted application to overlap on the lower compartment	G-EA/MSA/S	097770051

Avvertenze

Possono essere eventualmente richiesti setti di separazione con o senza passaggio cavi ad integrazione dell'esecuzione da scegliere nei normali accessori previsti. I sopralzi possono essere installati a pavimento utilizzando il relativo zoccolo previsto nella serie e di medesima profondità. Il telaio di ancoraggio deve essere richiesto a parte. Anche in questo caso è possibile richiedere la predisposizione in fabbrica di forature e passaggio cavi nel sopralzo.

Warning

Separation partitions can also be requested with or without cable passage to integrate execution, to be selected from the normal envisaged accessories. The top units may be installed on the floor using the relative plinth envisaged in the series and of the same depth. The fixing frame must be requested separately. Also in this case it is possible to request arrangement in the factory of hole drilling and for cable passage into the top units.

■ **Grafi 9 Larghezza 910mm**
Grafi 9 Width 910mm

Zoccoli
Plinth



IP55

Profondità Depth 330 mm

DIMENSIONI INGOMBRO, mm DIMENSIONS INGOMBRO, mm			ALTEZZA UTILE USEFUL HEIGHT	SIGLA MODEL	CODICE CODE
B	H	P	mm		
910	490	330	z = 433	G9-2/ZT	077902955
910	715	330	z = 658	G9-4/ZT	077904951

Profondità Depth 460 mm

DIMENSIONI INGOMBRO, mm DIMENSIONS INGOMBRO, mm			ALTEZZA UTILE USEFUL HEIGHT	SIGLA MODEL	CODICE CODE
B	H	P	mm		
910	490	460	z = 433	GH9-2/ZT	077912954
910	715	460	z = 658	GH9-4/ZT	077914950

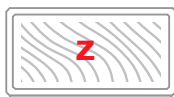

Installazione zoccoli
Plinth installation

Gli zoccoli sono forniti con setto di chiusura inferiore (chiusi o con passacavi conici) per una maggiore protezione dell'area di ingresso cavi. Il setto è posizionato tra telaio di ancoraggio e zoccolo.

The plinths are provided with closing bottom plates (blank or with conical fairleads) positioned between the fixing frame and plinth, to provide additional protection in the cable input area.

Armadio in esecuzione /T
Execution enclosure /T



Impiego di zoccolo con sopralzo
Use of plinth with top unit



■ Grafi 9 Larghezza 910mm Grafi 9 Width 910mm

1 vano
1 compartment

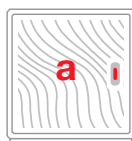

IP44

Profondità Depth 330 mm

DIMENSIONI INGOMBRO, mm DIMENSIONS INGOMBRO, mm			DIMENSIONI UTILI VANO, mm INTERNAL DIMENSIONS, mm			SIGLA MODEL	CODICE CODE
B	H	P	B	H	P		
910	715	330	892	a = 658	298	G9-4/4/T-4	078904109
910	715	330	892	a = 658	298	G9-4/4A/T-4	078904117
910	940	330	892	a = 883	298	G9-5/5/T-4	078905106
910	940	330	892	a = 883	298	G9-5/5A/T-4	078905114*
910	1180	330	892	a = 1130	298	G9-7/7/T-4	078907102
910	1390	330	892	a = 1340	298	G9-8/8/T-4	078908100

*A doppia anta With double door

Profondità Depth 460 mm

DIMENSIONI INGOMBRO, mm DIMENSIONS INGOMBRO, mm			DIMENSIONI UTILI VANO, mm INTERNAL DIMENSIONS, mm			SIGLA MODEL	CODICE CODE
B	H	P	B	H	P		
910	715	460	892	a = 658	428	GH9-4/4/T-4	078914108
910	715	460	892	a = 658	428	GH9-4/4A/T-4	078914116*
910	940	460	892	a = 883	428	GH9-5/5/T-4	078915105
910	940	460	892	a = 883	428	GH9-5/5A/T-4	078915113*
910	1180	460	892	a = 1130	428	GH9-7/7/T-4	078917101
910	1390	460	892	a = 1340	428	GH9-8/8/T-4	078918109

*A doppia anta With double door

IP55

Profondità Depth 330 mm

DIMENSIONI INGOMBRO, mm DIMENSIONS INGOMBRO, mm			DIMENSIONI UTILI VANO, mm INTERNAL DIMENSIONS, mm			SIGLA MODEL	CODICE CODE
B	H	P	B	H	P		
910	715	330	892	a = 658	298	G9-4/4/T	077904100
910	715	330	892	a = 658	298	G9-4/4A/T	077904118*
910	940	330	892	a = 883	298	G9-5/5/T	077905107
910	940	330	892	a = 883	298	G9-5/5A/T	077905115*
910	1180	330	892	a = 1130	298	G9-7/7/T	077907103
910	1390	330	892	a = 1340	298	G9-8/8/T	077908101

*A doppia anta With double door

Profondità Depth 460 mm

DIMENSIONI INGOMBRO, mm DIMENSIONS INGOMBRO, mm			DIMENSIONI UTILI VANO, mm INTERNAL DIMENSIONS, mm			SIGLA MODEL	CODICE CODE
B	H	P	B	H	P		
910	715	460	892	a = 658	428	GH9-4/4/T	077914109
910	715	460	892	a = 658	428	GH9-4/4A/T	077914117
910	940	460	892	a = 883	428	GH9-5/5/T	077915106
910	940	460	892	a = 883	428	GH9-5/5A/T	077915114*
910	1180	460	892	a = 1130	428	GH9-7/7/T	077917102
910	1390	460	892	a = 1340	428	GH9-8/8/T	077918100

* A doppia anta With double door

■ Grafi 9 Larghezza 910mm Grafi 9 Width 910mm

1 vano con zoccolo integrato
1 compartment with integrated plinth



IP44

Profondità Depth 330 mm

DIMENSIONI INGOMBRO, mm DIMENSIONS INGOMBRO, mm			DIMENSIONI UTILI VANO, mm INTERNAL DIMENSIONS, mm			ZOCCOLO PLINTH	SIGLA MODEL	CODICE CODE
B	H	P	B	H	P	mm		
910	940	330	892	a = 433	298	490	G9-5/22/ZT-4	078905197
910	1390	330	892	a = 883	298	490	G9-8/25/ZT-4	078908191
910	1390	330	892	a = 883	298	490	G9-8/25A/ZT-4	078908183*
910	1840	330	892	a = 1340	298	490	G9-9/28/ZT-4	078909199

*A doppia anta With double door

Profondità Depth 460 mm

DIMENSIONI INGOMBRO, mm DIMENSIONS INGOMBRO, mm			DIMENSIONI UTILI VANO, mm INTERNAL DIMENSIONS, mm			ZOCCOLO PLINTH	SIGLA MODEL	CODICE CODE
B	H	P	B	H	P	mm		
910	940	460	892	a = 433	428	490	GH9-5/22/ZT-4	078915196
910	1390	460	892	a = 883	428	490	GH9-8/25/ZT-4	078918190
910	1390	460	892	a = 883	428	490	GH9-8/25A/ZT-4	078918182*
910	1840	460	892	a = 1340	428	490	GH9-9/28/ZT-4	078919198

*A doppia anta With double door



IK10

IP55

Profondità Depth 330 mm

DIMENSIONI INGOMBRO, mm DIMENSIONS INGOMBRO, mm			DIMENSIONI UTILI VANO, mm INTERNAL DIMENSIONS, mm			ZOCCOLO PLINTH	SIGLA MODEL	CODICE CODE
B	H	P	B	H	P	mm		
910	940	330	892	a = 433	298	490	G9-5/22/ZT	077905198
910	1390	330	892	a = 883	298	490	G9-8/25/ZT	077908192
910	1390	330	892	a = 883	298	490	G9-8/25A/ZT	077908184*
910	1840	330	892	a = 1340	298	490	G9-9/28/ZT	077909190

*A doppia anta With double door

Profondità Depth 460 mm

DIMENSIONI INGOMBRO, mm DIMENSIONS INGOMBRO, mm			DIMENSIONI UTILI VANO, mm INTERNAL DIMENSIONS, mm			ZOCCOLO PLINTH	SIGLA MODEL	CODICE CODE
B	H	P	B	H	P	mm		
910	940	460	892	a = 433	428	490	GH9-5/22/ZT	077915197
910	1390	460	892	a = 883	428	490	GH9-8/25/ZT	077918191
910	1390	460	892	a = 883	428	490	GH9-8/25A/ZT	077918183*
910	1840	460	892	a = 1340	428	490	GH9-9/28/ZT	077919199

*A doppia anta With double door

■ Grafi 9 Larghezza 910mm Grafi 9 Width 910mm

1 vano con vano contatore 1 compartment enclosure with counter compartment



Con cassonetto portacontatore incorporato sul fianco destro - accesso indipendente con serratura diversificata (in esecuzione standard triangolare luchettabile).

Adatto per il montaggio diretto dei contatori elettronici:

- max n°1 gruppo di misura integrato monofase tipo GMI-GMY.
- max n°1 monofase per potenze fino a 10Kw tipo GEM-GISM. Fissaggio con n°1 basetta T5 A2 (matricola 286103).
- max n° 1 trifase per potenze fino a 16.5Kw tipo GET2A, fino a 30Kw tipo GiST. Fissaggio con n°1 basetta T5 A4 (Matricola 286142).

With built-in metering box on the right-hand side - independent access with a diversified lock (standard triangular lockable version).

Suitable for direct mounting of electronic meters:

- max n ° 1 integrated single-phase measuring group, GMI-GMY type.
- max n ° 1 single phase for powers up to 10Kw GEM-GISM type. Fixing with n. 1 base T5 A2 (serial number 286103).
- max n ° 1 three-phase for powers up to 16.5Kw type GET2A, up to 30Kw type GiST. Fixing with n ° 1 base T5 A4 (Serial number 286142).

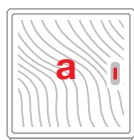

IP44 Profondità Depth 460 mm

DIMENSIONI INGOMBRO, mm DIMENSIONS INGOMBRO, mm			DIMENSIONI UTILI VANO, mm INTERNAL DIMENSIONS, mm			DIMENSIONI UTILI VANO CONTATORE, mm INTERNAL DIMENSIONS CONTATORE, mm			SIGLA MODEL	CODICE CODE
B	H	P	B	H	P	B	H	P		
910	1390	460	892	a = 1340	428	182	375	182	GH9-8/8/GMI/T-4	078918356



■ **Grafi 9 Larghezza 910mm**
Grafi 9 Width 910mm

2 vani
2 compartments



IK10

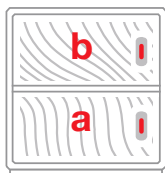

IP44

Profondità Depth 330 mm

DIMENSIONI INGOMBRO, mm DIMENSIONS INGOMBRO, mm			DIMENSIONI UTILI VANO, mm INTERNAL DIMENSIONS, mm			SIGLA MODEL	CODICE CODE
B	H	P	B	H	P		
910	940**	330	892	a-b = 433	298	G9-5/22/T-4	078905205
910	1390	330	892	a-b = 658	298	G9-8/44/T-4	078908209
910	1390	330	892	a-b = 658	298	G9-8/44A/T-4	078908225*
910	1390	330	892	a = 883 b = 433	298	G9-8/52/T-4	078908217
910	1840	330	892	a-b = 883	298	G9-9/55/T-4	078909207
910	1840	330	892	a = 1340 b = 433	298	G9-9/82/T-4	078909215
910	2080	330	892	a = 1340 b = 658	298	G9-S/84/T-4	078909504***

Profondità Depth 460 mm

DIMENSIONI INGOMBRO, mm DIMENSIONS INGOMBRO, mm			DIMENSIONI UTILI VANO, mm INTERNAL DIMENSIONS, mm			SIGLA MODEL	CODICE CODE
B	H	P	B	H	P		
910	940**	460	892	a-b = 433	428	GH9-5/22/T-4	078915204
910	1390	460	892	a-b = 658	428	GH9-8/44/T-4	078918208
910	1390	460	892	a-b = 658	428	GH9-8/44A/T-4	078918224*
910	1390	460	892	a = 883 b = 433	428	GH9-8/52/T-4	078918216
910	1840	460	892	a-b = 883	428	GH9-9/55/T-4	078919206
910	1840	460	892	a = 1340 b = 433	428	GH9-9/82/T-4	078919214
910	2080	460	892	a = 1340 b = 658	428	GH9-S/84/T-4	078919503***

* A doppia anta

** Modelli realizzabili anche in esecuzione a parete

*** Esecuzioni doppio vano con soprizzo riportato completo di guarnizione di tenuta;
 Passaggio cavi realizzato con 3 membrane coniche diam. 76 mm.

* Double door

** Models can also be realized in wall version

*** Double compartment executions with complete reported raising with sealing gasket;
 Cable passage made with 3 tapered diaphragms diam. 76 mm.

■ **Grafi 9 Larghezza 910mm**
Grafi 9 Width 910mm

2 vani
2 compartments



IP55

Profondità Depth 330 mm

DIMENSIONI INGOMBRO, mm DIMENSIONS INGOMBRO, mm			DIMENSIONI UTILI VANO, mm INTERNAL DIMENSIONS, mm			SIGLA MODEL	CODICE CODE
B	H	P	B	H	P		
910	940**	330	892	a-b = 433	298	G9-5/22/T	077905206
910	1390	330	892	a-b = 658	298	G9-8/44/T	077908200
910	1390	330	892	a-b = 658	298	G9-8/44A/T	077908226*
910	1390	330	892	a = 883 b = 433	298	G9-8/52/T	077908218
910	1840	330	892	a-b = 883	298	G9-9/55/T	077909208
910	1840	330	892	a = 1340 b = 433	298	G9-9/82/T	077909216

Profondità Depth 460 mm

DIMENSIONI INGOMBRO, mm DIMENSIONS INGOMBRO, mm			DIMENSIONI UTILI VANO, mm INTERNAL DIMENSIONS, mm			SIGLA MODEL	CODICE CODE
B	H	P	B	H	P		
910	940**	460	892	a-b = 433	428	GH9-5/22/T	077915205
910	1390	460	892	a-b = 658	428	GH9-8/44/T	077918209
910	1390	460	892	a-b = 658	428	GH9-8/44A/T	077918225*
910	1390	460	892	a = 883 b = 433	428	GH9-8/52/T	077918217
910	1840	460	892	a-b = 883	428	GH9-9/55/T	077919207
910	1840	460	892	a = 1340 b = 433	428	GH9-9/82/T	077919215



IK10

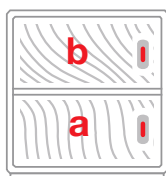

* A doppia anta

** Modelli realizzabili anche in esecuzione a parete

*** Esecuzioni doppio vano con soprizzo riportato completo di guarnizione di tenuta;
 Passaggio cavi realizzato con 3 membrane coniche diam. 76 mm.

* Double door

** Models can also be realized in wall version

*** Double compartment executions with complete reported raising with sealing gasket;
 Cable passage made with 3 tapered diaphragms diam. 76 mm.

■ **Grafi 9 Larghezza 910mm**
Grafi 9 Width 910mm

2 vani con zoccolo integrato
2 compartments with integrated plinth



IP44

Profondità Depth 330 mm

DIMENSIONI INGOMBRO, mm DIMENSIONS INGOMBRO, mm			DIMENSIONI UTILI VANO, mm INTERNAL DIMENSIONS, mm			ZOCCOLO PLINTH	SIGLA MODEL	CODICE CODE
B	H	P	B	H	P	mm		
910	1390	330	892	a-b = 433	298	490	G9-8/222/ZT-4	078908290
910	1840	330	892	a = 883 b = 433	298	490	G9-9/252/ZT-4	078909280
910	1840	330	892	a-b = 658	298	490	G9-9/244/ZT-4	078909298

Profondità Depth 460 mm

DIMENSIONI INGOMBRO, mm DIMENSIONS INGOMBRO, mm			DIMENSIONI UTILI VANO, mm INTERNAL DIMENSIONS, mm			ZOCCOLO PLINTH	SIGLA MODEL	CODICE CODE
B	H	P	B	H	P	mm		
910	1390	460	892	a-b = 433	428	490	GH9-8/222/ZT-4	078918299
910	1840	460	892	a = 883 b = 433	428	490	GH9-9/252/ZT-4	078919289
910	1840	460	892	a-b = 658	428	490	GH9-9/244/ZT-4	078919297



IK10

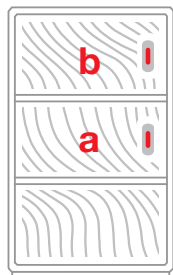

IP55

Profondità Depth 330 mm

DIMENSIONI INGOMBRO, mm DIMENSIONS INGOMBRO, mm			DIMENSIONI UTILI VANO, mm INTERNAL DIMENSIONS, mm			ZOCCOLO PLINTH	SIGLA MODEL	CODICE CODE
B	H	P	B	H	P	mm		
910	1390	330	892	a-b = 433	298	490	G9-8/222/ZT	077908291
910	1840	330	892	a = 883 b = 433	298	490	G9-9/252/ZT	077909281
910	1840	330	892	a-b = 658	298	490	G9-9/244/ZT	077909299

Profondità Depth 460 mm

DIMENSIONI INGOMBRO, mm DIMENSIONS INGOMBRO, mm			DIMENSIONI UTILI VANO, mm INTERNAL DIMENSIONS, mm			ZOCCOLO PLINTH	SIGLA MODEL	CODICE CODE
B	H	P	B	H	P	mm		
910	1390	460	892	a-b = 433	428	490	GH9-8/222/ZT	077918290
910	1840	460	892	a = 883 b = 433	428	490	GH9-9/252/ZT	077919280
910	1840	460	892	a-b = 658	428	490	GH9-9/244/ZT	077919298

■ **Grafi 9 Larghezza 910mm**
Grafi 9 Width 910mm

3 vani
3 compartments



IP44

Profondità Depth 330 mm

DIMENSIONI INGOMBRO, mm DIMENSIONS INGOMBRO, mm			DIMENSIONI UTILI VANO, mm INTERNAL DIMENSIONS, mm			SIGLA MODEL	CODICE CODE
B	H	P	B	H	P		
910	1390	330	892	a-b-c = 433	298	G9-8/222/T-4	078908308
910	1840	330	892	a = 883 b-c = 433	298	G9-9/522/T-4	078909306
910	1840	330	892	a-b = 658 c = 433	298	G9-9/442/T-4	078909314

Profondità Depth 460 mm

DIMENSIONI INGOMBRO, mm DIMENSIONS INGOMBRO, mm			DIMENSIONI UTILI VANO, mm INTERNAL DIMENSIONS, mm			SIGLA MODEL	CODICE CODE
B	H	P	B	H	P		
910	1390	460	892	a-b-c = 433	428	GH9-8/222/T-4	078918307
910	1840	460	892	a = 883 b-c = 433	428	GH9-9/522/T-4	078919305
910	1840	460	892	a-b = 658 c = 433	428	GH9-9/442/T-4	078919313



IK10

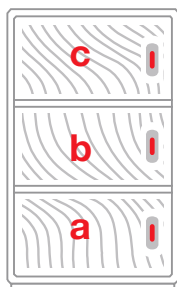

IP55

Profondità Depth 330 mm

DIMENSIONI INGOMBRO, mm DIMENSIONS INGOMBRO, mm			DIMENSIONI UTILI VANO, mm INTERNAL DIMENSIONS, mm			SIGLA MODEL	CODICE CODE
B	H	P	B	H	P		
910	1390	330	892	a-b-c = 433	298	G9-8/222/T	077908309
910	1840	330	892	a = 883 b-c = 433	298	G9-9/522/T	077909307
910	1840	330	892	a-b = 658 c = 433	298	G9-9/442/T	077909315

Profondità Depth 460 mm

DIMENSIONI INGOMBRO, mm DIMENSIONS INGOMBRO, mm			DIMENSIONI UTILI VANO, mm INTERNAL DIMENSIONS, mm			SIGLA MODEL	CODICE CODE
B	H	P	B	H	P		
910	1390	460	892	a-b-c = 433	428	GH9-8/222/T	077918308
910	1840	460	892	a = 883 b-c = 433	428	GH9-9/522/T	077919306
910	1840	460	892	a-b = 658 c = 433	428	GH9-9/442/T	077919314

■ **Grafi 9 Larghezza 910mm**
Grafi 9 Width 910mm

3 vani con zoccolo integrato
3 compartments with integrated plinth



IP44

Profondità Depth 330 mm

DIMENSIONI INGOMBRO, mm DIMENSIONS INGOMBRO, mm			DIMENSIONI UTILI VANO, mm INTERNAL DIMENSIONS, mm			ZOCCOLO PLINTH	SIGLA MODEL	CODICE CODE
B	H	P	B	H	P	mm		
910	1840	330	892	a-b-c = 433	298	490	GH9-9/2222/ZT-4	078909397

Profondità Depth 460 mm

DIMENSIONI INGOMBRO, mm DIMENSIONS INGOMBRO, mm			DIMENSIONI UTILI VANO, mm INTERNAL DIMENSIONS, mm			ZOCCOLO PLINTH	SIGLA MODEL	CODICE CODE
B	H	P	B	H	P	mm		
910	1840	460	892	a-b-c = 433	428	490	GH9-9/2222/ZT-4	078919396

IP55

Profondità Depth 330 mm

DIMENSIONI INGOMBRO, mm DIMENSIONS INGOMBRO, mm			DIMENSIONI UTILI VANO, mm INTERNAL DIMENSIONS, mm			ZOCCOLO PLINTH	SIGLA MODEL	CODICE CODE
B	H	P	B	H	P	mm		
910	1840	330	892	a-b-c = 433	298	490	GH9-9/2222/ZT	077909398

Profondità Depth 460 mm

DIMENSIONI INGOMBRO, mm DIMENSIONS INGOMBRO, mm			DIMENSIONI UTILI VANO, mm INTERNAL DIMENSIONS, mm			ZOCCOLO PLINTH	SIGLA MODEL	CODICE CODE
B	H	P	B	H	P	mm		
910	1840	460	892	a-b-c = 433	428	490	GH9-9/2222/ZT	077919397



IK10

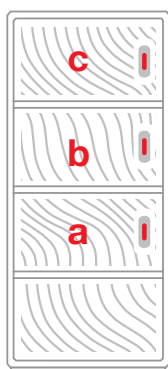

■ **Grafi 9 Larghezza 910mm**
Grafi 9 Width 910mm

4 vani
 4 compartments



IK10

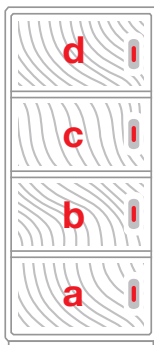

IP44

Profondità Depth 330 mm

DIMENSIONI INGOMBRO, mm DIMENSIONS INGOMBRO, mm			DIMENSIONI UTILI VANO, mm INTERNAL DIMENSIONS, mm			SIGLA MODEL	CODICE CODE
B	H	P	B	H	P		
910	1840	330	892	a-b-c-d = 433	298	G9-9/2222/T-4	078909405

Profondità Depth 460 mm

DIMENSIONI INGOMBRO, mm DIMENSIONS INGOMBRO, mm			DIMENSIONI UTILI VANO, mm INTERNAL DIMENSIONS, mm			SIGLA MODEL	CODICE CODE
B	H	P	B	H	P		
910	1840	460	892	a-b-c-d = 433	428	GH9-9/2222/T-4	078919404

IP55

Profondità Depth 330 mm

DIMENSIONI INGOMBRO, mm DIMENSIONS INGOMBRO, mm			DIMENSIONI UTILI VANO, mm INTERNAL DIMENSIONS, mm			SIGLA MODEL	CODICE CODE
B	H	P	B	H	P		
910	1840	330	892	a-b-c-d = 433	298	G9-9/2222/T	077909406

Profondità Depth 460 mm

DIMENSIONI INGOMBRO, mm DIMENSIONS INGOMBRO, mm			DIMENSIONI UTILI VANO, mm INTERNAL DIMENSIONS, mm			SIGLA MODEL	CODICE CODE
B	H	P	B	H	P		
910	1840	460	892	a-b-c-d = 433	428	GH9-9/2222/T	077919405

■ Dimensione luce porta Door dimension

Sopralzi Top units

IP44

Profondità Depth 330mm

SIGLA MODEL	CODICE CODE	LUCE PORTA DOOR mm
G9-2/2/S-4	078902905	374x820
G9-4/4/S-4	078904901	599x820
G9-4/4A/S-4	078904919	599x820
G9-5/5/S-4	078905908	824x595

Profondità Depth 460mm

SIGLA MODEL	CODICE CODE	LUCE PORTA DOOR mm
GH9-2/2/S-4	078912904	374x820
GH9-4/4/S-4	078914900	599x820
GH9-4/4A/S-4	078914918	599x820
GH9-5/5/S-4	078915907	824x820

IP55

Profondità Depth 330mm

SIGLA MODEL	CODICE CODE	LUCE PORTA DOOR mm
G9-2/2/S	077902906	374x820
G9-4/4/S	077904902	599x820
G9-4/4A/S	077904910	599x820
G9-5/5/S	077905909	824x820

Profondità Depth 460mm

SIGLA MODEL	CODICE CODE	LUCE PORTA DOOR mm
GH9-2/2/S	077912905	374x820
GH9-4/4/S	077914901	599x820
GH9-4/4A/S	077914919*	599x820
GH9-5/5/S	077915908	824x820

1 vano 1 compartment

IP44

Profondità Depth 330 mm

SIGLA MODEL	CODICE CODE	LUCE PORTA DOOR mm
G9-4/4/T-4	078904109	599x820
G9-4/4A/T-4	078904117	599x820
G9-5/5/T-4	078905106	824x820
G9-5/5A/T-4	078905114	824x820
G9-7/7/T-4	078907102	1064x820
G9-8/8/T-4	078908100	1274x820

Profondità Depth 460 mm

SIGLA MODEL	CODICE CODE	LUCE PORTA DOOR mm
GH9-4/4/T-4	078914108	599x820
GH9-4/4A/T-4	078914116	599x820
GH9-5/5/T-4	078915105	824x820
GH9-5/5A/T-4	078915113	824x820
GH9-7/7/T-4	078917101	1064x820
GH9-8/8/T-4	078918109	1274x820

IP55

Profondità Depth 330 mm

SIGLA MODEL	CODICE CODE	LUCE PORTA DOOR mm
G9-4/4/T	077904100	599x820
G9-4/4A/T	077904118	599x820
G9-5/5/T	077905107	824x820
G9-5/5A/T	077905115	824x820
G9-7/7/T	077907103	1064x820
G9-8/8/T	077908101	1274x820

Profondità Depth 460 mm

SIGLA MODEL	CODICE CODE	LUCE PORTA DOOR mm
GH9-4/4/T	077914109	599x820
GH9-4/4A/T	077914117	599x820
GH9-5/5/T	077915106	824x820
GH9-5/5A/T	077915114	824x820
GH9-7/7/T	077917102	1064x820
GH9-8/8/T	077918100	1274x820

■ Dimensione luce porta Door dimension

1 vano con zoccolo integrato 1 compartment with plinth

IP44

Profondità Depth 330mm

SIGLA MODEL	CODICE CODE	LUCE PORTA DOOR mm
G9-5/22/ZT-4	078905197	374x820
G9-8/25/ZT-4	078908191	824x820
G9-8/25A/ZT-4	078908183	824x820
G9-9/28/ZT-4	078909199	1274x820

Profondità Depth 460mm

SIGLA MODEL	CODICE CODE	LUCE PORTA DOOR mm
GH9-5/22/ZT-4	078915196	374x820
GH9-8/25/ZT-4	078918190	824x820
GH9-8/25A/ZT-4	078918182	824x820
GH9-9/28/ZT-4	078919198	1274x820

IP55

Profondità Depth 330mm

SIGLA MODEL	CODICE CODE	LUCE PORTA DOOR mm
G9-5/22/ZT	077905198	374x820
G9-8/25/ZT	077908192	824x820
G9-8/25A/ZT	077908184	824x820
G9-9/28/ZT	077909190	1274x820

Profondità Depth 460mm

SIGLA MODEL	CODICE CODE	LUCE PORTA DOOR mm
GH9-5/22/ZT	077915197	374x820
GH9-8/25/ZT	077918191	824x820
GH9-8/25A/ZT	077918183	824x820
GH9-9/28/ZT	077919199	1274x820

1 vano con vano contatore 1 compartment enclosure with counter compartment

IP44

Profondità Depth 460 mm

SIGLA MODEL	CODICE CODE	LUCE PORTA DOOR mm
GH9-8/8/GMI/T-4	078918356	1274x820

2 vani 2 compartments

IP44

Profondità Depth 330mm

SIGLA MODEL	CODICE CODE	LUCE PORTA DOOR mm
G9-5/22/T-4	078905205	374x820
G9-8/44/T-4	078908209	599x820
G9-8/44A/T-4	078908225	599x820
G9-8/52/T-4	078908217	824x820 374x820
G9-9/55/T-4	078909207	824x820
G9-9/82/T-4	078909215	1274x820 374x820
G9-S/84/T-4	078909504	1274x820 599x820

Profondità Depth 460mm

SIGLA MODEL	CODICE CODE	LUCE PORTA DOOR mm
GH9-5/22/T-4	078915204	374x820
GH9-8/44/T-4	078918208	599x820
GH9-8/44A/T-4	078918224	599x820
GH9-8/52/T-4	078918216	824x820 374x820
GH9-9/55/T-4	078919206	824x820
GH9-9/82/T-4	078919214	1274x820 374x820
GH9-S/84/T-4	078919503	1274x820 599x820

IP55

Profondità Depth 330mm

SIGLA MODEL	CODICE CODE	LUCE PORTA DOOR mm
G9-5/22/T	077905206	374x820
G9-8/44/T	077908200	599x820
G9-8/44A/T	077908226	599x820
G9-8/52/T	077908218	824x820 374x820
G9-9/55/T	077909208	824x820
G9-9/82/T	077909216	1274x820 374x820

Profondità Depth 460mm

SIGLA MODEL	CODICE CODE	LUCE PORTA DOOR mm
GH9-5/22/T	077915205	374x820
GH9-8/44/T	077918209	599x820
GH9-8/44A/T	077918225	599x820
GH9-8/52/T	077918217	824x820 374x820
GH9-9/55/T	077919207	824x820
GH9-9/82/T	077919215	1274x820 374x820

■ Dimensione luce porta Door dimension

2 vani con zoccolo integrato 2 compartments with integrated plinth

IP44

Profondità Depth 330 mm

SIGLA MODEL	CODICE CODE	LUCE PORTA DOOR mm
G9-8/222/ZT-4	078908290	374x820
G9-9/252/ZT-4	078909280	824x820 374x820
G9-9/244/ZT-4	078909298	1274x820

Profondità Depth 460 mm

SIGLA MODEL	CODICE CODE	LUCE PORTA DOOR mm
GH9-8/222/ZT-4	078918299	374x820
GH9-9/252/ZT-4	078919289	824x820 374x820
GH9-9/244/ZT-4	078919297	1274x820

IP55

Profondità Depth 330 mm

SIGLA MODEL	CODICE CODE	LUCE PORTA DOOR mm
G9-8/222/ZT	077908291	374x820
G9-9/252/ZT	077909281	824x820 374x820
G9-9/244/ZT	077909299	1274x820

Profondità Depth 460 mm

SIGLA MODEL	CODICE CODE	LUCE PORTA DOOR mm
GH9-8/222/ZT	077918290	374x820
GH9-9/252/ZT	077919280	824x820 374x820
GH9-9/244/ZT	077919298	1274x820

3 vani 3 compartments

IP44

Profondità Depth 330mm

SIGLA MODEL	CODICE CODE	LUCE PORTA DOOR mm
G9-8/222/T-4	078908308	374x820
G9-9/522/T-4	078909306	824x820 374x820
G9-9/442/T-4	078909314	599x820 374x820

Profondità Depth 460mm

SIGLA MODEL	CODICE CODE	LUCE PORTA DOOR mm
GH9-8/222/T-4	078918307	374x820
GH9-9/522/T-4	078919305	824x820 374x820
GH9-9/442/T-4	078919313	599x820 374x820

IP55

Profondità Depth 330mm

SIGLA MODEL	CODICE CODE	LUCE PORTA DOOR mm
G9-8/222/T	077908309	374x820
G9-9/522/T	077909307	824x820 374x820
G9-9/442/T	077909315	599x820 374x820

Profondità Depth 460mm

SIGLA MODEL	CODICE CODE	LUCE PORTA DOOR mm
GH9-8/222/T	077918308	374x820
GH9-9/522/T	077919306	824x820 374x820
GH9-9/442/T	077919314	599x820 374x820

■ Dimensione luce porta Door dimension

3 vani con zoccolo integrato 3 compartments with integrated plinth

IP44

Profondità Depth 330 mm

SIGLA MODEL	CODICE CODE	LUCE PORTA DOOR mm
G9-9/2222/ZT-4	078909397	374x820

Profondità Depth 460 mm

SIGLA MODEL	CODICE CODE	LUCE PORTA DOOR mm
GH9-9/2222/ZT-4	078919396	374x820

IP55

Profondità Depth 330 mm

SIGLA MODEL	CODICE CODE	LUCE PORTA DOOR mm
G9-9/2222/ZT	077909398	374x820

Profondità Depth 460 mm

SIGLA MODEL	CODICE CODE	LUCE PORTA DOOR mm
GH9-9/2222/ZT	077919397	374x820

4 vani 4 compartments

IP44

Profondità Depth 330 mm

SIGLA MODEL	CODICE CODE	LUCE PORTA DOOR mm
G9-9/2222/T-4	078909405	374x595

Profondità Depth 460 mm

SIGLA MODEL	CODICE CODE	LUCE PORTA DOOR mm
GH9-9/2222/T-4	078919404	374x595

IP55

Profondità Depth 330 mm

SIGLA MODEL	CODICE CODE	LUCE PORTA DOOR mm
G9-9/2222/T	077909406	374x595

Profondità Depth 460 mm

SIGLA MODEL	CODICE CODE	LUCE PORTA DOOR mm
GH9-9/2222/T	077919405	374x595

■ Accessori e ricambi Grafi 9 Larghezza 910 mm Accessories and spare parts Grafi 9 Larghezza 910 mm

Staffe per fissaggio a parete Brackets for wall mounting

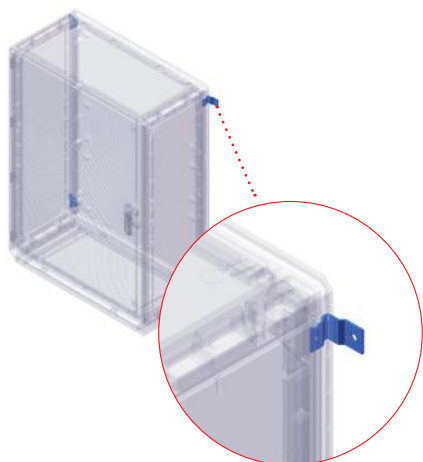

I sopralzi ed alcune tipologie di armadi predisposti in esecuzione standard per fissaggio a pavimento, possono essere forniti completi di 4 staffe installate sulla parete di fondo, per consentirne il fissaggio a parete.

Le staffe possono essere fornite:

- in esecuzione sciolta, con montaggio a cura del cliente;
- in esecuzione applicata, eseguita direttamente in fabbrica.

L'esecuzione di applicazione staffe per fissaggio a parete è prevista sia per i sopralzi che per gli armadi (ved. tabelle).

Per gli armadi IP44 acquistare separatamente il setto di chiuso inferiore.

The top units and some predisposed enclosures in standard execution for floor fixing can be supplied complete with 4 brackets installed on the back wall, to allow them to be fixed to the wall.

The brackets can be supplied:

- loose execution, assembled by the customer;
- applied execution, performed directly at the factory.

The application of brackets for wall mounting is provided for both the top units and the enclosures (see tables).

For the IP44 enclosures order separately the closing bottom plate.

DESCRIZIONE DESCRIPTION	SIGLA MODEL	CODICE CODE
Staffe per fissaggio a parete (esecuzione sciolta) Brackets for wall mounting (loose execution)	G/SFP	095770939
Esecuzione applicata di staffe per fissaggio a parete Applied execution of brackets for wall mounting	G-EA/SFP	097770028

Il kit comprende 4 staffe Kit includes 4 brackets

Installazione su sopralzi Installation on top units



I sopralzi non sono predisposti con forature ingresso cavi: devono essere realizzate in opera o a richiesta per quantità su disegno (per interasse di fissaggio ved. disegno)

The uprights are not provided with cable entry holes: they must be made on site or on request according to drawing quantities (for fixing distances see picture)

IP44

CODICE SOPRALZO TOP UNIT CODE	INGOMBRO SOPRALZO TOP UNIT DIMENSION			INTERESSE DI FISSAGGIO FIXING WHEELBASE	
	B	H	P	I	Y
078902905	910	490	330	323	945
078912904	910	490	460	323	945
078904901	910	715	330	548	945
078914900	910	715	460	548	945
078904919	910	715	330	548	945
078914918	910	715	460	548	945
078905908	910	940	330	773	945
078915907	910	940	460	773	945

IP55

CODICE SOPRALZO TOP UNIT CODE	INGOMBRO SOPRALZO TOP UNIT DIMENSION			INTERESSE DI FISSAGGIO FIXING WHEELBASE	
	B	H	P	I	Y
077902906	910	490	330	323	945
077912905	910	490	460	323	945
077904902	910	715	330	548	945
077914901	910	715	460	548	945
077904910	910	715	330	548	945
077914919	910	715	460	548	945
077905909	910	940	330	773	945
077915908	910	940	460	773	945

■ Accessori e ricambi Grafi 9 Larghezza 910 mm Accessories and spare parts Grafi 9 Larghezza 910 mm

Staffe per fissaggio a parete
Brackets for wall mounting

Installazione su armadi
Installation on enclosures



IP44

CODICE ARMADIO ENCLOSURE CODE	INGOMBRO ARMADI ENCLOSURES DIMENSIONS			INTERESSE DI FISSAGGIO FIXING WHEELBASE	
	B	H	P	I	Y
078904109	910	715	330	548	945
078914108	910	715	460	548	945
078904117	910	715	330	548	945
078914116	910	715	460	548	945
078905106	910	940	330	773	945
078915105	910	940	460	773	945
078905114	910	940	330	773	945
078915113	910	940	460	773	945
078905205	910	940	330	773	945
078915204	910	940	460	773	945

IP55

CODICE ARMADIO ENCLOSURE CODE	INGOMBRO ARMADI ENCLOSURES DIMENSIONS			INTERESSE DI FISSAGGIO FIXING WHEELBASE	
	B	H	P	I	Y
077904100	910	715	330	548	945
077914109	910	715	460	548	945
077904118	910	715	330	548	945
077914117	910	715	460	548	945
077905107	910	940	330	773	945
077915106	910	940	460	773	945
077905115	910	940	330	773	945
077915114	910	940	460	773	945
077905206	910	940	330	773	945
077915205	910	940	460	773	945

Attenzione

Gli armadi nella parte inferiore devono essere completati con relativo setto inferiore di chiusura (compreso nella versione IP55): Setto chiuso (SIC) per realizzare forature personalizzate - Setto con membrane (SIM) diam. 76mm.

Warning

The enclosures lower part must be completed with the corresponding closing bottom plate (included in the IP55 version): Closed plate (SIC) to make personalized holes - Plate with membranes (SIM) diam. 76mm.

■ Accessori e ricambi Grafi 9 **Larghezza 910 mm** Accessories and spare parts Grafi 9 **Larghezza 910 mm**

Piastre di fondo Mounting plates



Applicabili sulla parete di fondo dell'armadio mediante inserti speciali filettati muniti di prigioniero M6x20 oppure in abbinamento a montanti portapparecchiature. Viti per fissaggio piastra a corredo dell'armadio.

Disponibili in:

- acciaio zincato - spessore 2mm;
- bachelite - spessore 5mm;
- PVC - spessore 5mm.

Da scegliere in funzione dell'altezza utile del singolo vano.

Can be applied to the bottom of the enclosure using special threaded inserts with M6x20 stud bolts or in conjunction with switchgear risers or racks using the dedicated fixing brackets.

Available in:

- Pre-galvanized steel - thickness 2 mm;
- bakelite - thickness 5 mm;
- PVC - thickness 5 mm.

Must be chosen to suit the size of the compartment in question.

ALTEZZA UTILE VANO USEFUL HEIGHT MM	DIMENSIONI PIASTRA PLATE DIMENSIONS MM	ACCIAIO (SP. 2 mm) STEEL (TH. 2 mm)		BACHELITE (SP. 5 mm) BAKELITE (TH. 5 MM)		PVC (SP. 5 mm) PVC (TH. 5 mm)	
		SIGLA MODEL	CODICE CODE	SIGLA MODEL	CODICE CODE	SIGLA MODEL	CODICE CODE
433	785x355	G9/2/PA	095779013	G9/2/PB	095779112	G9/2/PP	095779211
658	785x580	G9/4/PA	095779021	G9/4/PB	095779120	G9/4/PP	095779229
883	785x805	G9/5/PA	095779039	G9/5/PB	095779138	G9/5/PP	095779237
1130	785x1030 (in 2 pz/pcs)	G9/7/PA	095779047	G9/7/PB	095779146	G9/7/PP	095779245
1340	785x1240 (in 2 pz/pcs)	G9/8/PA	095779054	G9/8/PB	095779153	G9/8/PP	095779252

Kit staffe per supporto piastre di fondo su montanti Brackets kit for supporting mounting plates on uprights

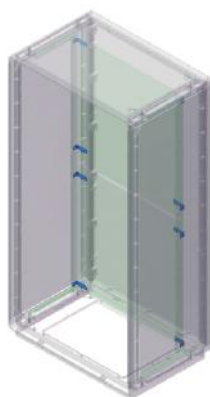

Materiali

Realizzate in acciaio.

Caratteristiche

Adatte per tutti i tipi di piastra.

Occorre 1 kit staffe per ogni piastra di fondo da installare (per piastre fornite in 2 pezzi sono necessari 2 kit staffe).

Da utilizzare in abbinamento a kit montanti e kit staffe per disporre di piastra regolabile in profondità.

Se sono previsti kit montanti e staffe per supporto apparecchiature modulari è necessario un ulteriore kit montanti ma senza kit staffe di supporto montanti.

Materials

Made of steel.

Characteristics

Suitable for all type of plate.

It is necessary 1 kit for each mounting plate to be installed (for plates provided in 2 parts, 2 bracket kits are required).

To be used together with an uprights kit and brackets kit for installing the depth-adjustable plate.

If uprights and brackets kits are envisaged for supporting modular equipment, a further uprights kit without the upright support brackets kit is required.

DESCRIZIONE DESCRIPTION	SIGLA MODEL	CODICE CODE
Kit staffe per supporto piastre su montanti (4 pz) Brackets Kit for uprights support plate (4Pcs)	G/SP/MT	095770921

■ Accessori e ricambi Grafi 9 Larghezza 910 mm Accessories and spare parts Grafi 9 Larghezza 910 mm

Setti intermedi di separazione vani Variable depth mounting

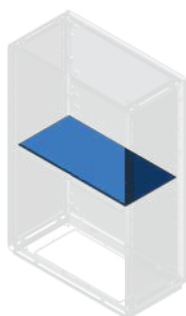

I setti di separazione sono compresi nella fornitura di armadi a vani multipli, predisposti per il montaggio in corrispondenza della separazione vani mediante apposite staffe. Possono essere forniti singolarmente come ricambi o per installazione negli armadi con zoccolo integrato per separazione tra vano zoccolo e vano apparecchiature che nella esecuzione standard sono comunicanti su tutta la sezione dell'armadio. La scelta va effettuata in base alla profondità (330-460).

Materiali

Realizzati in bachelite spessore 3mm.

The intermediate plate are included in the supply of enclosures with multiple compartments, prepared for mounting in correspondence of the compartments tough special brackets.

They can be supplied individually as spare parts or for installation in enclosures with integrated plinth for separation between plinth and equipment compartment. In the standard version are interconnected over the entire enclosure section. The choice must be made based on the enclosure depth (330-460).

Materials

Made of 3mm thick bakelite.



PROFONDITÀ DEPTH	SIGLA MODEL	CODICE CODE
330	G9/SSV	095779500
460	GH9/SSV	095779559

Ripiani porta apparecchiature in lamiera prezincata Metal (pre-galvanized) shelf kit

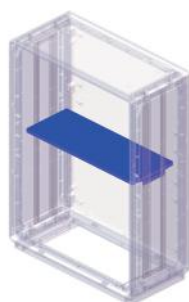

Da installare utilizzando n°2 Kit montanti selezionati in base all'altezza d'ingombro e n°1 kit staffe. Sono completi di n°2 staffe per applicazione ripiani. Da scegliere in base alla profondità.

Materiali: in lamiera prezincata

To be installed using 2 upright kits selected based on the overall height and 1 brackets kit. These are complete with 2 brackets for application of shelves. To be selected based on enclosure depth.

Materials: in pre-galvanized sheet metal

PROFONDITÀ ARMADIO ENCLOSURE DEPTH mm	DIMENSIONI INGOMBRO RIPIANI, OVERALL SHELVES DIMENSION, mm			PORTATA MAX MAX LOAD Kg	RIPIANI SHELVES	
	H	B	P		SIGLA MODEL	CODICE CODE
330	225	815	17	30	G9/RP	095779633
460	355	815	17	30	GH9/RP	095779641

Ripiani porta apparecchiature in vetroresina Fiberglass equipments holding shelves

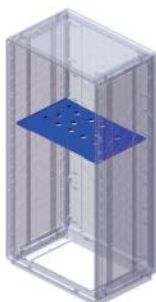

Da installare utilizzando n°2 Kit montanti (selezionati in base all'altezza d'ingombro), n°1 kit staffe e n° Kit staffe dedicate. Da scegliere in base alla profondità dell'armadio.
Materiali
in vetroresina

To be installed using uprights (selected based on the overall height), 1 brackets kit and 1 dedicated brackets kit.
To be chosen in width to the depth of the enclosure.
Material
In fiberglass

PROFONDITÀ ARMADIO ENCLOSURE DEPTH mm	DIMENSIONI INGOMBRO RIPIANO OVERALL SHELVES DIMENSION mm			PORTATA MAX MAX CAPACITY Kg	RIPIANO SHELF SIGLA MODEL	CODICE CODE	IN ABBINAMENTO A STAFFA (2 PEZZI) COMBINATION WITH BRACKET (2 PCS)	
	B	H	P				SIGLA MODEL	CODICE CODE
460	675	360	12	20	RPL/CVL	095751251	GH/SRP/A-L	095777397

■ Accessori e ricambi Grafi 9 **Larghezza 910 mm** Accessories and spare parts Grafi 9 **Larghezza 910 mm**

Setto di chiusura inferiore Closing bottom plate



Realizzati in bachelite spessore 3mm da installare nella parte inferiore degli armadi per una maggiore protezione del vano verso i cunicoli di ingresso cavi. Disponibili chiusi per esecuzione in fase di installazione di adeguate forature o completi di 3 membrane coniche diam. max.76. Negli armadi IP55 il setto è fornito di serie.

I setto di chiusura inferiore sono utilizzabili a richiesta:

- su tutti gli armadi in esecuzione a pavimento per aumentare la protezione nella zona di ingresso cavi dai cunicoli. (A)
- per separare il soprizzo con il vano inferiore nel caso in cui venga utilizzata l'esecuzione applicata di predisposizione montaggio soprizzo con luce massima. (B) (ved. pagina installazione soprizzi).

Negli armadi IP55 il setto inferiore è fornito di serie.

Made of 3 mm thick bakelite, it is installed in the lower part of the enclosures to provide additional protection for the compartment where the cable input channels are situated. Available in the blank version so that the required holes can be made during installation or complete with 3 conical fairleads (max. diam. 76). In IP55 enclosures the partition is provided as standard.

The lower closing partitions can be used on request:

- on all floor-mounted enclosures to increase protection in the cable entry area from the tunnels. (A)
- to separate the upper part with the lower compartment in the case where the applied execution of top mounting arrangement with maximum light is used (B) (see page Top units installation).

In the IP55 enclosures the lower plate is supplied as standard.

PROFONDITÀ ARMADI ENCLOSURE DEPTH mm	SETTO CHIUSO CLOSED SEPTUM		SETTO CON PASSACAVI CONICI SEPTUM WITH CONICAL FAIRLEADS		
	SIGLA MODEL	CODICE CODE	SIGLA MODEL	CODICE CODE	PASSACAVI FAIRLEADS
330	G9/SIC	095779401	G9/SIM	095779427	n.3 ø76mm
460	GH9/SIC	095779450	GH9/SIM	095779476	

Telaio di ancoraggio a pavimento Floor fixing frame

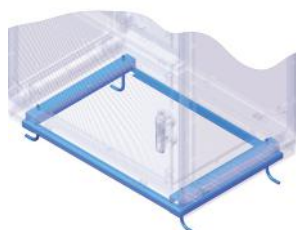

Caratteristiche

Viterie in acciaio inox AISI 304 a garanzia di agibilità nel tempo. Completo di staffe per muratura su basamenti in calcestruzzo. La scelta va effettuata in base alla sua profondità (330mm - 460mm).

Materiali

Realizzati in acciaio con trattamento di cataforesi 18/24 micron colore nero.

Characteristics

AISI 304 stainless steel fasteners to guarantee accessibility over time. Complete with frame for installation on concrete. The selection must be made based on the enclosure depth (330 - 460mm).

Materials

Made in steel with 18/24 micron black cathaphoresis treatment.

PROFONDITÀ, mm DEPTH, mm	SIGLA MODEL	CODICE CODE
330	G9/TA	095779302
460	GH9/TA	095779351

Distanziali per fissaggio a pavimento Spacers for floor fixing



Consentono di installare l'armadio senza l'utilizzo del telaio.

Materiali

Kit formato da 4 distanziali in POM.

They allow the cabinet to be installed without the use of a frame.

Materials

Kit consisting of 4 POM spacers.

SIGLA MODEL	CODICE CODE
G/DFP	095773214

■ Accessori e ricambi Grafi 9 **Larghezza 910 mm** Accessories and spare parts Grafi 9 **Larghezza 910 mm**

Staffe di interfaccia fissaggio armadi Grafi su telaio serie CV Interface brackets for fixing Grafi enclosures on CV series frame

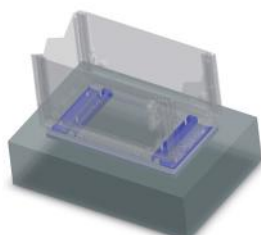

Caratteristiche

Gli armadi Grafi possono essere installati sul telaio già presente nel plinto degli armadi serie CV utilizzando n° 2 staffe di interfaccia da posizionare sul telaio. Le staffe sono di diversa configurazione in relazione ai diversi tipi di armadio serie CV.

Materiali

Realizzate in lamiera zincata a caldo spessore 10/15 micron.

Characteristics

The Grafi enclosures can be installed on the frame that is already in the plinth of the CV series enclosures using 2 interface brackets to be positioned on the frame. The brackets have different configuration in relation to the different types of CV series enclosure.

Materials

Made of 10/15 micron hot pre-galvanized sheet metal.

ARMADIO SERIE CV CV SERIES ENCLOSURE	PROFONDITÀ ARMADIO ENCLOSURE DEPTH mm	DIMENSIONI MINIME PLINTO ESISTENTE mm MIN DIMENSIONE PLINTH mm		SIGLA MODEL	CODICE CODE
		H	B		
CVL	330	350	860	G-SIFT/7-9	095776530
CVBL	460	460	860	G-SIFT/H9	095776514

Telaio di ancoraggio a palo Pole frame

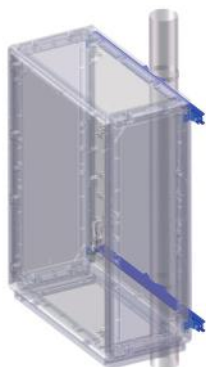

Caratteristiche

I sopralzi possono essere installati a palo mediante telaio di ancoraggio costituito da 4 staffe, 2 profilati e 2 collari. Palo minimo di applicazione diametro 100 mm. Fissaggio a palo mediante fascette metalliche registrabili o nastro band-it con dimensione fino a 3/4".

Materiali

Profilati e staffe in acciaio con trattamento di cataforesi 18-24 micron colore nero. Viteria in acciaio inox AISI304. Collari di adattamento a palo realizzati in lega di alluminio pressofuso UNI EN 1706 AC46100DF.

Characteristics

Grafi top units can be post mounted using the fixing frame made up of 4 brackets, 2 profiles and 2 collars. Minimum post diameter for application: 100 mm. Fixing to post using adjustable metal clamps or band-it tape with size up to 3/4".

Materials

Steel profiles and brackets with 18-24 micron black cathodoresis treatment. AISI 304 stainless steel fasteners. Post adapter collars made from die cast aluminium alloy UNI EN 1706 AC46100DF.

SIGLA MODEL	CODICE CODE
G9/TAP	095770996

Kit montanti cerniere Hinge uprights kit



Armadio con apertura ante invertita
Enclosure with 2 compartments with reversed door opening

Armadio con apertura ante diversificata
Enclosure with 4 compartments with diversified door opening

Caratteristiche

Nel caso di armadi ad 1 vano o vani multipli è possibile invertire l'apertura dello sportello/i utilizzando il Kit montanti cerniere di serie sull'armadio. Per poter, invece, diversificare l'apertura dei singoli vani occorre installare un ulteriore Kit montante per supporto cerniere da scegliere in funzione dell'altezza di ingombro dell'armadio. Il Kit comprende montante cerniere + viti di fissaggio.

Materiali

In acciaio zincato elettroliticamente.

Characteristics

In the case of enclosures with one or multiple compartments, it is possible to reverse the side of door opening using the standard hinge uprights kit on the enclosure. On the other hand, to diversify opening of the individual compartments, it is necessary to install an additional upright kit to support hinges, selected based on the overall height of the enclosure. The kit includes hinge upright + fixing screws.

Materials

Made from electrolytically galvanised steel.

ALTEZZA INGOMBRO, mm OVERALL HEIGHT, mm	SIGLA MODEL	CODICE CODE
940	G-5/KM-CRN	095774055
1120	G-6/KM-CRN	095774063
1390	G-8/KM-CRN	095774089
1840	G-9/KM-CRN	095774097

■ Accessori e ricambi Grafi 9 **Larghezza 910 mm** Accessories and spare parts Grafi 9 **Larghezza 910 mm**

Bocchette di aerazione IP44 Ventilation units IP44



IP44

IK10

Caratteristiche

- Superficie di aerazione: 6500 mm²
- Grado di protezione CEI EN 60529
 - Resistenza agli urti CEI EN 62262

Materiali

Griglia esterna realizzata in policarbonato, griglia intermedia ed interna in polipropilene stampate ad iniezione. Colore grigio RAL7035. Applicata sulla griglia intermedia una retina in alluminio anti insetti.

Attenzione: l'applicazione della bocchetta declassa il grado di protezione dell'armadio da IP55 a IP44

Characteristics

- Air diffusion area: 6500 mm²
- Protection degree to CEI EN 60529
 - Impact resistance CEI EN 62262

Materials

External grille made of polycarbonate, intermediate and internal grid in injection molded polypropylene. Grey RAL7035 color. An anti-insects aluminum mesh was applied to the intermediate grid.

Attention: the application of the vent downgrades the enclosure's degree of protection from IP55 to IP44

DIAMETRO FORATURA HOLE DIAMETER	DIMENSIONI DIMENSIONS mm	ESECUZIONE SCIOLTA LOOSE VERSION		ESECUZIONE APPLICATA APPLIED VERSION	
		SIGLA MODEL	CODICE CODE	SIGLA MODEL	CODICE CODE
146	160x160	G-BAF/145	095770855	G-EA/BAF/145	097770200*

*Per tutti gli armadi con profondità 330mm, la bocchetta viene arretrata di 40mm rispetto alla mezzzeria del fianco
In case of cabinets with 330mm depth, the ventilation unit is drawn back of 40mm from the side centerline

Ventola assiale per bocchetta di aerazione IP44 Axial fan for ventilation units IP44



Caratteristiche

Ventola assiale per aerazione forzata predisposta per applicazione su bocchette tipo G-BAF/145.

- Tensione di alimentazione **220/240 Vac**
- Frequenza **50Hz**
- Corrente **0.09A**
- Potenza **19 W**
- Portata d'aria **28 l/s; 100 m³/h**

Characteristics

Axial fan for forced aeration pre-engineered to ventilation units type G-BAF/145.

- 220/240 V AC power supply voltage
- Frequency **50Hz**
- Current **0.09A**
- Power **19 W**
- Air flow rate **28 l/s; 100 m³/h**

DIMENSIONI DIMENSIONS mm	SIGLA MODEL	CODICE CODE
120x120x25	G-VENTIL/BAF/145	095770863

Bocchette di aerazione IP55 IP55 Ventilation units



IP55

Caratteristiche

Sistema di montaggio a clip senza utensili. Apertura a scorrimento del coperchio per un'agevole sostituzione del pannello filtro. Dotato di pannello filtro, lavabile fino a 10 volte. Classe di filtrazione ISO Coarse 75% / G4

Features

Clip-on mounting system without tools. Sliding lid opening for easy replacement of filter cloth. Equipped with filter cloth, washable up to 10 times. ISO Coarse 75% / G4 filtration class.

DIMENSIONE TAGLIO CUT DIMENSION	DIMENSIONE DIMENSION	ESECUZIONE EXECUTION	SIGLA MODEL	CODICE CODE
124x124	150x150x29	Sciolte Loose	G-BAF/55	095770871
		Applicate Applied	G-EA/BAF/55	097770215

Versione con ventola

Sistema di connessione elettrica rapida senza viti.

- Tensione di alimentazione **220/240 Vac**
- Frequenza **50Hz**
- Potenza **18W**
- Portata d'aria **28 m³/h**

Fan version

Quick electrical connection system without screws.

- Supply voltage **220/240 Vac**
- Frequency **50Hz**
- Power **18W**
- Air flow rate **28 m³/h**

DIMENSIONE TAGLIO CUT DIMENSION	DIMENSIONE DIMENSION	ESECUZIONE EXECUTION	SIGLA MODEL	CODICE CODE
124x124	150x150x29	Sciolte Loose	G-VENTIL/BAF/55	095770889
		Applicate Applied	G-EA-VENTIL/BAF/55	097770226

■ Accessori e ricambi Grafi 9 **Larghezza 910 mm** Accessories and spare parts Grafi 9 **Larghezza 910 mm**

Serrature complete di copertura maniglia Complete lock with handle cover



Caratteristiche

Maniglia predisposta per cilindro a profilo DIN 18252. Ogni serratura è corredata della propria chiave di serie.

Materiali

Corpo maniglia realizzato in poliammide PA6+30%FV. Colore RAL 7035. Fulcro di rotazione in ottone. Tenone in acciaio zincato.

Characteristics

Handle predisposed for DIN 18252 profile cylinder. Each lock is equipped with its own standard key.

Materials

Handle body made of polyamide PA6+30%FV. Colour RAL 7035. Operating tenon in galvanized steel.

Esecuzione standard Standard application

DESCRIZIONE/APPLICAZIONI DESCRIPTION/APPLICATIO	TIPO CHIAVE KEY TYPE	SIGLA MODEL	CODICE CODE
Azionabile con maniglia a scomparsa agibile con chiave di sicurezza cfr. Y21 Controlled by retractable handle with Y21 encrypted security key	CS/21	G-SSMGM/Y21	095770301
Azionabile con maniglia a scomparsa agibile con chiave di sicurezza cfr. Y12 Controlled by retractable handle with Y12 encrypted security key	CS/12	G-SSMGM/Y12	095770319

Esecuzioni speciali a richiesta (sciolte o applicate) Special application on request (loose or applied)

DESCRIZIONE/APPLICAZIONI DESCRIPTION/APPLICATIO	TIPO CHIAVE KEY TYPE		SIGLA MODEL	CODICE CODE
Con doppio sistema di chiusura. Agibile con chiave di sicurezza cifratura Y21 e predisposizione per applicazione lucchetto With double locking system. Controlled with Y21 encrypted security key and padlock application	CS/21	Sciolte Loose	G-SSMG/21/L	095770251
		Applicate Applied	G-EA/SSGM/21/L	097770259
Con doppio sistema di chiusura. Agibile con chiave di sicurezza cifratura Y12 e predisposizione per applicazione lucchetto With double locking system. Controlled with Y12 encrypted security key and padlock application	CS/12	Sciolte Loose	G-SSMG/12/L	095770244
		Applicate Applied	G-EA/SSGM/12/L	097770242
Con doppio sistema di chiusura. Agibile con chiave ad impronta triangolare e predisposizione per applicazione lucchetto With double locking system. Controlled with triangle key and padlock application	CHP/TR9	Sciolte Loose	G-SSMG/TR9/L	095770285
		Applicate Applied	G-EA/SSGM/TR9/L	097770283
Agibile con chiave di impronta triangolare Controlled with triangle key	CHP/TR9	Sciolte Loose	G-SSMG/TR9	095770277
		Applicate Applied	G-EA/SSGM/TR9	097770275
Azionabile con maniglia a scomparsa predisposta per blocco mediante lucchetto Controlled by retractable handle with padlock application	CHP/TR9	Sciolte Loose	G-SSMG/L	095770251
		Applicate Applied	G-EA/SSGM/L	097770267



Ricambi Spare

DESCRIZIONE DESCRIPTION	SIGLA MODEL	CODICE CODE
Cilindro DIN 18252 cfr. Y12 Y21 cipher DIN 18252 cylinder	CMY/21	095713129
Cilindro DIN 18252 cfr. Y21 Y12 cipher DIN 18252 cylinder	CMY/12	095713210

■ Accessori e ricambi Grafi 9 **Larghezza 910 mm** Accessories and spare parts Grafi 9 **Larghezza 910 mm**

Blocco porta Door lock

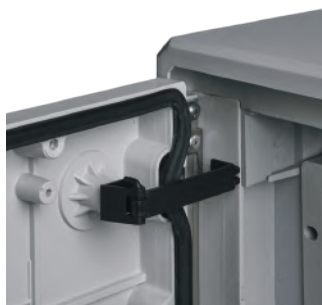

Materiale
Poliammide PA6+30% FV.

Materials
Polyamide PA6+30% FV.

ESECUZIONE EXECUTION	SIGLA MODEL	CODICE CODE
Sciolta	G/BLK	095770459
Applicata	G-EA/BLK	097770457

Sportello supplementare accesso vano apparecchiature Additional door for equipment compartment access



Caratteristiche
Vano aggiuntivo applicabile a richiesta sul coperchio o sul fianco dell'armadio. Completamente isolato. Porta incernierata completa di serratura cifratura SY/21. Dimensioni di ingombro (BxHxP): 290x216x45mm

Characteristics
Additional compartment for installation (on request) on the door or on the side of cabinet. Completely isolated. Hinged door with encrypted key SY/21. Overall dimensions (WxHxD): 290x216x45mm

Materiali
Stampato in SMC (vetroresina)

Materials
GRP moulded

DESCRIZIONE DESCRIPTION	ESECUZIONE EXECUTION	SIGLA MODEL	CODICE CODE
Sportello con anta battente Hinged door	Sciolta Loose	G-SPT/BT	095770400
Sportello con anta vasistas Flap door	Sciolta Loose	G-SPT/VS	095770418
-	Applicata Applied	G-EA/SPT*	097770408

* In caso di ordinazione dello sportello applicato all'armadio, aggiungere al codice dell'esecuzione sciolta il codice per l'esecuzione applicata.
*In case of order for installed door on enclosure, the code for applied execution must be added to codes for loose version.

Custodia porta schede / disegni Drawings/documents slipcase

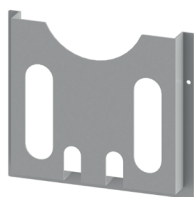

Caratteristiche
per custodia disegni e documenti. Fissaggio mediante biadesivo.
Materiale
in plastica. Colore RAL 7035

Characteristics
For drawings and documents case. Fixing by biadhesive.
Material
Plastic. RAL 7035 color

SIGLA MODEL	CODICE CODE
G-PSK/A4-A	095777389

■ Accessori e ricambi Grafi 9 Larghezza 910 mm Accessories and spare parts Grafi 9 Larghezza 910 mm

Per realizzazione quadri con apparecchiature modulari For creating modular equipments panels

Gli armadi serie Grafi prevedono una ampia gamma di accessori utilizzabili per la realizzazione di quadri equipaggiati con apparecchiature modulari. Oltre agli armadi a singolo vano, è possibile la personalizzazione degli armadi a vani multipli, anche con modalità differenti al fine di poter sfruttare i singoli vani nel modo più appropriato.

- 1 Staffe di fissaggio montanti
- 2 Montanti per supporto accessori interni
- 3 Telaio per supporto pannelli
- 4 Pannelli Chiusi
- 5 Pannelli Asolati
- 6 Cestello supporto apparecchi modulari
- 7 Kit staffe/piastra da abbinare ai cestelli

The Grafi series enclosures provide a wide range of accessories that can be used for the realization of panels equipped with modular equipments. In addition to single-compartment enclosures, it is possible to customize enclosures with multiple compartments, even in different ways in order to be able to exploit the individual compartments in the most appropriate way.

- 1 Mounting brackets
- 2 Uprights for internal accessories support
- 3 Frame for supporting panels
- 4 Closed panels
- 5 Slotted panels
- 6 Basket for modular device support
- 7 Bracket/plate kit to be combined with baskets

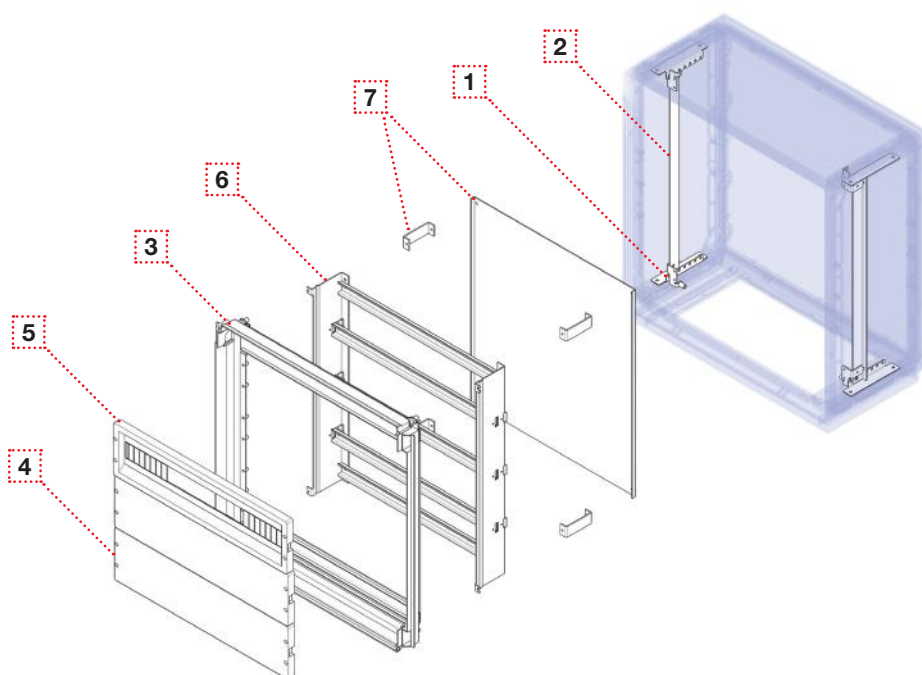

Grafi 9 Armadi stradali Road enclosures

Modalità di equipaggiamento vani Equipment compartments mode

STAFFE PER FISSAGGIO MONTANTI FIXING UPRIGHT BRACKETS

Occorre 1 Kit (4pz) per singolo armadio anche se impiegate su armadio a vani multipli. Devono essere scelte in base alla profondità dell'armadio (330-460 mm).
You need 1 Kit (4 pcs) for single compartment enclosure even if used on a enclosure with multiple compartments. They must be chosen based on the enclosure depth (330 - 460 mm).



MONTANTI PER SUPPORTO ACCESSORI INTERNI INTERNAL ACCESSORIES BRACKETS

Occorre 1 Kit (2 pz.) per singolo armadio anche se impiegati su armadio a vani multipli. Devono essere scelti in base all'altezza di ingombro dell'armadio.
You need 1 Kit (2 pcs.) for single enclosure even if employed on a enclosure with multiple compartments. They must be chosen based on the enclosure overall height.

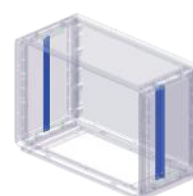

CESTELLO PER SUPPORTO APPARECCHI MODULARI DIN RAIL DEVICE SUPPORT RACK CHASSIS

Occorre 1 pezzo per ogni singolo vano che si vuole accessorizzare.
La scelta deve essere fatta in funzione dell'altezza utile del singolo vano che si desidera accessorizzare.
1 piece for each single compartment that you want to equip.
The choice must be made to the useful height of the single compartment that you want to accessorize.

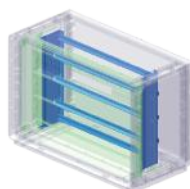

KIT STAFFE/PIASTRA PER MONTAGGIO SU CESTELLI BRACKET/PLATE KIT FOR RACK MOUNTING

Occorre 1 Kit (4 staffe + 1 piastra in acciaio) per ogni cestello previsto. Da scegliere in funzione della profondità (330-460mm) e tipologia di cestello. È utilizzato in abbinamento ai cestelli per eventuale fissaggio di componenti non modulari a retroquadro.
You need 1 kit (4 brackets + 1 steel plate) for each rack provided. To be chosen according to the enclosure series, depth (330-460mm) and type of rack. to be combined with the rack when these are to be fitted out with other accessories.

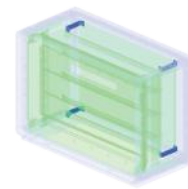

TELAIO PER SUPPORTO PANNELLI PANEL SUPPORT FRAME

Occorre 1 pezzo per ogni singolo vano che si vuole accessorizzare. La scelta deve essere effettuata in funzione dell'altezza utile del singolo vano che si desidera accessorizzare.
1 piece for each single compartment that you want to equip.
The choice must be made to the useful height of the single compartment that you want to accessorize

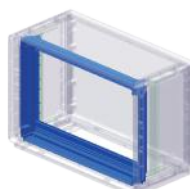

PANNELLI CHIUSI - PANNELLI ASOLATI CLOSED OR SLOTTED PANELS

Da scegliere in base al numero complessivo installabile sui singoli telai di supporto. Il mix tra esecuzione chiusa ed esecuzione asolata è in funzione delle necessità di installazione.
To be chosen according to the maximum number that can be installed on each single support frame. The mix between closed and slotted execution according to the installation needs.



■ Accessori e ricambi Grafi 9 **Larghezza 910 mm** Accessories and spare parts Grafi 9 **Larghezza 910 mm**

Per realizzazione quadri con apparecchiature modulari
For creating modular equipments panels

Kit staffe di fissaggio montanti Uprights fixing brackets kit

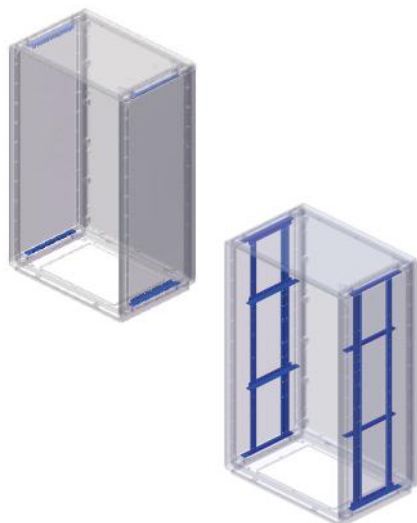

Il codice di ordinazione comprende 4 pz. necessari per il montaggio successivo dei montanti di supporto accessori e piastre per l'equipaggiamento dei vani. Per qualsiasi tipologia di installazione accessori è necessario un solo KIT STAFFE. La scelta è discriminata esclusivamente dalla profondità degli armadi indipendentemente dal numero e altezza utile dei vani.

Materiali

Realizzate in acciaio zincato elettroliticamente.

Il Kit staffe di fissaggio montanti può essere utilizzato anche come mensola per applicazione di ripiani intermedi nella dimensione del quadro.

The order code includes 4 pieces needed for the subsequent installation of the accessories support uprights and the plates used to equip the compartments. For any accessory installation only the BRACKETS KIT is needed. The selection depends entirely on the depth of the enclosures regardless of the number and usable height of the compartments.

Materials

Made of electrolytically galvanized steel

The uprights fixing brackets kit may also be used as a shelf for creating intermediate shelves within the panel space.

PROFONDITÀ DEPTH 330		PROFONDITÀ DEPTH 460	
SIGLA MODEL	CODICE CODE	SIGLA MODEL	CODICE CODE
G/SM	095770905	GH/SM	095770913

Kit montanti per supporto accessori interni Chassis kit for din-rail devices

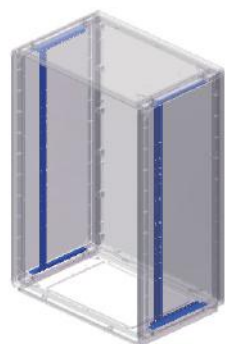

Installazione montanti su armadio ad un vano e multivano con zoccolo integrato
Installation of uprights on a single compartment enclosure and multi-compartment enclosure with integrated plinth



Installazione montanti su armadio completo di zoccolo riportato (non integrato)
Installation of uprights on a cabinet complete with plinth (not integrated)

Caratteristiche

Predisposti con forature per fissaggio accessori. Il codice di ordinazione comprende 2 pezzi. Predisposti per installazione in abbinamento a staffe di fissaggio montanti.

Possono essere impiegati principalmente per:

- supporto degli accessori per realizzare quadri con apparecchiature modulari nei singoli vani (telai - cestelli);
- supporto di piastre di fondo nel caso la posizione debba essere intermedia e regolabile rispetto la profondità dell'armadio.

Adatti anche per personalizzazione di installazioni definite dal cliente. La scelta deve essere effettuata in funzione dell'altezza di ingombro armadio indifferentemente per serie e tipologia di armadio (ad 1 vano, 1 vano con zoccolo integrato, multivano, multivano con zoccolo integrato, sopralzi).

Materiali

Realizzate in acciaio zincato elettroliticamente.

Characteristics

Made with holes for securing accessories. The order Code includes 2 pieces. Made for installation together with uprights installation brackets.

They can be used mainly to:

- support accessories to create panels with modular equipment in the individual compartments (frames - racks);
- mounting plates support if the position is to be intermediate and adjustable in relation to the depth of the enclosure.

Suitable also for customising installations defined by the customer. The selection must be made based on the overall height of the enclosure, regardless of the enclosure series and type (1 compartment, 1 compartment with integrated plinth, multi-compartment, multi-compartment with integrated plinth, top units).

Materials

Made of electrolytically galvanized steel.

ALTEZZA DI INGOMBRO DELL'ARMADIO, MM OVERALL HEIGHT ENCLOSURE, MM	SIGLA MODEL	CODICE CODE
400	G-1/MT	095770012
490	G-2/MT	095770020
580	G-3/MT	095770038
715	G-4/MT	095770046
940	G-5/MT	095770053
1120	G-6/MT	095770061
1180	G-7/MT	095770079
1390	G-8/MT	095770087
1840	G-9/MT	095770095

■ Accessori e ricambi Grafi 9 **Larghezza 910 mm** Accessories and spare parts Grafi 9 **Larghezza 910 mm**

Per realizzazione quadri con apparecchiature modulari
For creating modular equipments panels

Cestello per supporto apparecchiature modulari Din-rail equipments support rack



Caratteristiche

In acciaio, asportabile dall'armadio per facilitare l'esecuzione del quadro; il montaggio e il cablaggio delle diverse apparecchiature possono essere eseguiti a banco. Predisposto per il fissaggio su kit montanti. Completo di profilati DIN 46 277/3. Da selezionare in abbinamento al relativo telaio/cornice di supporto pannelli.

Characteristics

Made from steel, can be removed from the enclosure to facilitate execution of the panel; assembly and wiring of the various equipment can be carried out on a work bench. Designed to be fastened onto the uprights kit. Complete with DIN 46 277/3 profiles. To be selected in combination with the relative panels support frame/framework.

ALTEZZA UTILE USEFUL HEIGHT mm	CESTELLO SUPPORTO APP. MODULARI MODULAR EQUIPMENTS SUPPORT RACK		N° PEZZI INSTALLABILI NO. INSTALLABLE PIECES	IN ABBINAMENTO A TELAIO/CORNICE COMBINATION WITH FRAME/ FRAMEWORK	
	SIGLA MODEL	CODICE CODE		SIGLA MODEL	CODICE CODE
433	G9/2-5/CST	095779807	1	G9/2/TPM	095779708
658	G9/4/CST	095779815	1	G9/4/TPM	095779716
883	G9/2-5/CST	095779807	2	G9/5/TPM	095779724
1130	G9/7/CST	095779823	2	G9/7/TPM	095779732
1340	G9/8/CST	095779880	2	G9/8/TPM	095779781
1340	G9/4/CST	095779815	2	G9/8/2-TPM	095779740

Telaio/cornice per supporto pannelli apparecchiature modulari Frame/framework for supporting din-rail devices panels

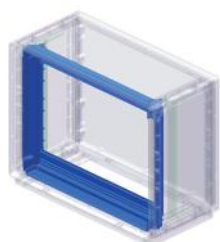

Armadio ad 1 vano
1 compartment
enclosure

Caratteristiche

Realizzati in 4 pezzi (2 montanti laterali e 2 traverse sup/inf) predisposti per fissaggio sugli appositi montanti di supporto. Progettati per alloggiamento pannelli chiusi o asolati di protezione apparecchi modulari. Da scegliere in funzione dell'altezza utile del singolo vano su cui realizzare l'equipaggiamento. Nel caso di vani multipli è naturalmente possibile attrezzare 1 solo vano o parte dei vani a disposizione.

Materiali

Realizzati in materiale termoplastico autoestinguento colore grigio RAL 7035.

Characteristics

Made in 4 pieces (2 side uprights and 2 top/bottom crosspieces) designed to be fastened to the relative support uprights. Designed to accommodate blank or slotted panels to protect modular equipments.

To be selected based on the usable height of the individual compartment being equipped. In the case of multiple compartments, it is of course possible to equip only one compartment or just some of the compartments available.

Materials

Made from self-extinguishing thermoplastic material, grey RAL 7035 color.



Armadio a 2 vani
2 compartments
enclosure

ALTEZZA UTILE VANO USEFUL HEIGHT COMPARTMENT	N° MAX PANNELLI INSTALLABILI MAX NO. INSTALLABLE PANEL	N° MAX MODULI DIN (17,5 MM) NO. MAX DIN MODULE (17,5 MM)	SIGLA MODEL	CODICE CODE
433	2	80	G9/2/TPM	095779708
658	3	120	G9/4/TPM	095779716
883	4	160	G9/5/TPM	095779724
1130	6	240	G9/7/TPM	095779732
1340	8	320	G9/8/TPM	095779781
1340	6	240	G9/8/2-TPM	095779740

■ Accessori e ricambi Grafi 9 **Larghezza 910 mm** Accessories and spare parts Grafi 9 **Larghezza 910 mm**

Per realizzazione quadri con apparecchiature modulari
For creating modular equipments panels

Pannelli chiusi o asolati Closed or slotted panels

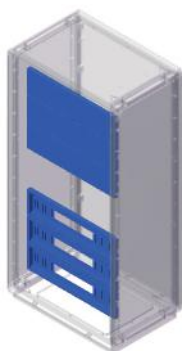

Realizzati in materiale termoplastico.
Da applicare su cestello per supporto
apparecchiature modulari.

Made in self-extinguishing thermoplastic
Prepared for fixing on relative frame/fra-
mework.

Altezza del pannello 150mm

Height panel 150mm

PANNELLI PANELS	N° MAX MODULI DIN N° MAX DIN MODULES	SIGLA MODEL	CODICE CODE
Chiusi Closed	-	G9/PC	095779609
Asolati Slotted	40	G9/PM/40	095779625

KIT staffe e piastra di fondo per cestelli supporto apparecchiature modulari Brackets and mounting plate kit for din-rail devices support racks

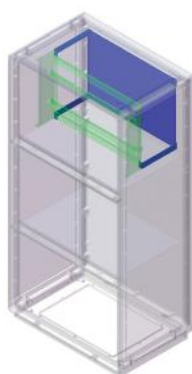

Caratteristiche

KIT composto da 4 staffe e 1 piastra di fondo. Staffe e piastra realizzate in acciaio. Piastra spessore 2 mm. Da utilizzare in abbinamento a cestelli di supporto apparecchiature modulari per eventuale fissaggio di componenti non modulari a retroquadro. Da scegliere in funzione del cestello porta apparecchiature e profondità armadio (330-460 mm).

Characteristics

Kit made up of 4 brackets and 1 plate. to be combined with the racks when these are to be fitted out with accessories. For the selection of the KIT, refer to the depth of the enclosure (330-460mm).being as 2 racks per compartment are envisaged, it is necessary to also have 2 brackets and plates kits.

Profondità Depth 330 mm

CESTELLO SUPPORTO APP. MODULARI MODULAR EQUIPMENT SUPPORT RACK		KIT STAFFE/PIASTRA BRACKET/PLATE KIT		DISTANZA CESTELLO/PIASTRA RACK/PLATE DISTANCE mm	DIMENSIONE PIASTRA PLATE DIMENSION BxH
SIGLA MODEL	CODICE CODE	SIGLA MODEL	CODICE CODE		
G9/2-5/CST	095779807	G9/2-5/PACST	095779831	85	756x363
G9/4/CST	095779815	G9/4/PACST	095779856	85	756x588
G9/7/CST	095779823	G9/7/PACST	095779849	85	756x453

Profondità Depth 460 mm

CESTELLO SUPPORTO APP. MODULARI MODULAR EQUIPMENT SUPPORT RACK		KIT STAFFE/PIASTRA BRACKET/PLATE KIT		DISTANZA CESTELLO/PIASTRA RACK/PLATE DISTANCE mm	DIMENSIONE PIASTRA PLATE DIMENSION BxH
SIGLA MODEL	CODICE CODE	SIGLA MODEL	CODICE CODE		
G9/2-5/CST	095779807	GH9/2-5/PACST	095779906	215	756x363
G9/4/CST	095779815	GH9/4/PACST	095779922	215	756x588
G9/7/CST	095779823	GH9/7/PACST	095779914	215	756x453

■ Accessori e ricambi Grafi 9 **Larghezza 910 mm** Accessories and spare parts Grafi 9 **Larghezza 910 mm**

Controporta opaca Matt internal door



Controporta opaca
Matt internal door

Caratteristiche

Costituita da pannello in materiale termoplastico autoestinguente (ABS) colore grigio RAL7035 n. 2 cerniere in poliammide (PA) colore nero rinforzate con fibra di vetro.

Viti fissaggio cerniere in acciaio inox AISI304 e n° 2 viti autofilettanti e antiperdenti.

Da applicare su Kit montanti, kit staffe e telaio/cornice per realizzazione quadri apparecchiature modulari. Da scegliere in funzione dell'altezza utile del singolo vano.

Characteristics

Panel made in self-extinguishing thermo-plastic material (ABS), grey RAL7035 color, 2 black fibreglass reinforced polyamide (PA) hinges.

Hinge fastening screws in AISI304 stainless steel and 2 self-tapping captive screws.

To be applied on uprights kit, brackets kit and frame/framework to make modular equipment panels.

To be selected based on the usable height of the individual compartment.

ALTEZZA UTILE VANO USEFUL HEIGHT COMPARTMENT mm	DIMENSIONI CONTROPORTA, INTERNAL DOOR DIMENSION mm	N° CONTROPORTE NO. INTERNAL DOOR	CONTROPORTA OPACA MATT INTERNAL DOOR		ESECUZIONE FORATURA TELAIO/CORNICE DRILLING EXECUTION FRAME/Framework		IN ABBINAMENTO* TELAIO/CORNICE FRAME/ FRAMEWORK IN COMBINATION*
			SIGLA MODEL	CODICE CODE	SIGLA MODEL	CODICE CODE	CODICE CODE
433	796x300	1	G9-2/CNP	095779930			095779708
658	796x450	1	G9-4/CNP	095779955			095779716
883	796x300	2	G9-2/CNP	095779930	G-EA/CNPT	097770192	095779724
1130	796x450	2	G9-4/CNP	095779955			095779732
1340	796x450	2	G9-4/CNP	095779955			095779740

* In abbinamento kit montanti + kit staffe da scegliere in funzione della profondità e altezza di ingombro dell'armadio indipendentemente dal numero e disposizione vani.

*Used together with uprights kit + brackets kit to be selected based on the depth and overall height of the enclosure regardless of the number and arrangement of compartments.

Controporta trasparente Transparent internal door



Costituita da pannello in materiale termoplastico autoestinguente (policarbonato) trasparente e n. 2 cerniere in poliammide (PA) colore nero rinforzate con fibra di vetro.

Viti fissaggio cerniere in acciaio inox AISI304 e n° 2 viti autofilettanti e antiperdenti.

Da applicare su Kit montanti, kit staffe e telaio/cornice per realizzazione quadri apparecchiature modulari. Da scegliere in funzione dell'altezza utile del singolo vano.

Made up of a partition in transparent self-extinguishing thermoplastic material (polycarbonate) and 2 black fibreglass reinforced polyamide (PA) hinges.

Hinge fastening screws in AISI304 stainless steel and 2 self-tapping captive screws.

To be applied on uprights kit, brackets kit and frame/framework to make modular equipment panels.

To be selected based on the usable height of the individual compartment.

ALTEZZA UTILE VANO USEFUL HEIGHT COMPARTMENT mm	DIMENSIONI CONTROPORTA, INTERNAL DOOR DIMENSION mm	N° CONTROPORTE NO. INTERNAL DOOR	CONTROPORTA TRASPARENTE TRANSPARENT INTERNAL DOOR		ESECUZIONE FORATURA TELAIO/CORNICE DRILLING EXECUTION FRAME/Framework		IN ABBINAMENTO* TELAIO/CORNICE FRAME/ FRAMEWORK IN COMBINATION*
			SIGLA MODEL	CODICE CODE	SIGLA MODEL	CODICE CODE	CODICE CODE
433	796x300	1	G9-2/CNT	095779948			095779708
658	796x450	1	G9-4/CNT	095779963			095779716
883	796x300	2	G9-2/CNT	095779948	G-EA/CNPT	097770192	095779724
1130	796x450	2	G9-4/CNT	095779963			095779732
1340	796x450	2	G9-4/CNT	095779963			095779740

* In abbinamento kit montanti + kit staffe da scegliere in funzione della profondità e altezza di ingombro dell'armadio indipendentemente dal numero e disposizione vani.

*Used together with uprights kit + brackets kit to be selected based on the depth and overall height of the enclosure regardless of the number and arrangement of compartments

■ Accessori e ricambi Grafi 9 **Larghezza 910 mm** Accessories and spare parts Grafi 9 **Larghezza 910 mm**

Pannello chiuso opaco Matt blank panel



Pannello opaco

Caratteristiche

Pannello in materiale termoplastico auto-estinguente (ABS) colore grigio RAL7035. Viti fissaggio autofilettanti e antiperdententi. Da applicare su Kit montanti, kit staffe e telaio/cornice per realizzazione quadri apparecchiature modulari. Da scegliere in funzione dell'altezza utile del singolo vano.

Characteristics

Panel made in self-extinguishing thermo-plastic material (ABS), grey RAL7035 color, 2 black fibreglass reinforced polyamide (PA) hinges.

To be applied on uprights kit, brackets kit and frame/framework to make modular equipment panels. To be selected based on the usable height of the individual compartment.

ALTEZZA UTILE VANO USEFUL HEIGHT COMPARTMENT mm	DIMENSIONI PANNELLO PANEL DIMENSION mm	N° PANNELLI No. PANELS	PANNELLO CHIUSO OPACO MATT BLANK PANEL		IN ABBINAMENTO* TELAIO/CORNICE FRAME/ FRAMEWORK IN COMBINATION* CODICE CODE
			SIGLA MODEL	CODICE CODE	
433	796x300	1	G9-2/PC/P	095779658	095779708
658	796x450	1	G9-4/PC/P	095779674	095779716
883	796x300	2	G9-2/PC/P	095779658	095779724
1130	796x450	2	G9-4/PC/P	095779674	095779740
1340	796x450	2	G9-4/PC/P	095779674	095779740

* In abbinamento kit montanti + kit staffe da scegliere in funzione della profondità e altezza di ingombro dell'armadio indipendentemente dal numero e disposizione vani.

*Used together with uprights kit + brackets kit to be selected based on the depth and overall height of the enclosure regardless of the number and arrangement of compartments

Pannello chiuso trasparente Transparent blank panel

ALTEZZA UTILE VANO USEFUL HEIGHT COMPARTMENT mm	DIMENSIONI PANNELLO PANEL DIMENSION mm	N° PANNELLI No. PANELS	PANNELLO CHIUSO TRASPARENTE TRANSPARENT BLANK PANEL		IN ABBINAMENTO* TELAIO/CORNICE FRAME/ FRAMEWORK IN COMBINATION* CODICE CODE
			SIGLA MODEL	CODICE CODE	
433	796x300	1	G9-2/PC/T	095779666	095779708
658	796x450	1	G9-4/PC/T	095779682	095779716
883	796x300	2	G9-2/PC/T	095779666	095779724
1130	796x450	2	G9-4/PC/T	095779682	095779740
1340	796x450	2	G9-4/PC/T	095779682	095779740

* In abbinamento kit montanti + kit staffe da scegliere in funzione della profondità e altezza di ingombro dell'armadio indipendentemente dal numero e disposizione vani (vedi pag. 110).

*Used together with uprights kit + brackets kit to be selected based on the depth and overall height of the enclosure regardless of the number and arrangement of compartments

Cestello per alloggiamento interruttori scatolati Functional unit for MCCB

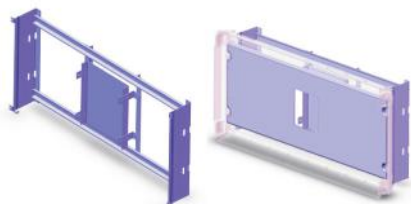

Caratteristiche

In acciaio zincato elettroliticamente, completo di piastra, per interruttori scatolati, removibile e regolabile in profondità. Forare la piastra in funzione delle dime di fissaggio degli interruttori scatolati utilizzati. Il pannello chiuso opaco è da forare in funzione dell'ingombro frontale dell'interruttore scatolato. Da installare utilizzando n.1 kit staffe e n.1 kit montanti.

Characteristics

In electrolytically galvanized steel, complete with plate, removable and adjustable in depth, for moulded case circuit breakers. Drill holes the plate as per the fastening template of the moulded case circuit breakers used. Holes must be drilled in the matt blank panel based on the front size of the moulded case circuit breaker. To be installed with n.1 uprights kit and n.1 brackets kit.

ALTEZZA UTILE VANO USEFUL HEIGHT COMPARTMENT mm	N° CESTELLI NO. RACK	CESTELLO RACK		IN ABBINAMENTO* PANNELLO CHIUSO OPACO IN COMBINATION MATT BLANK PANEL	
		SIGLA MODEL	CODICE CODE	SIGLA MODEL	CODICE CODE
433	1	G9-2/CST/SC	095779864	G9-2/PC/P	095779658
658	1	G9-4/CST/SC	095779872	G9-4/PC/P	095779674
883	2	G9-2/CST/SC	095779864	G9-2/PC/P	095779658
1130	2	G9-4/CST/SC	095779872	G9-4/PC/P	095779674
1340	2	G9-4/CST/SC	095779872	G9-4/PC/P	095779674

■ Accessori e ricambi Grafi 9 **Larghezza 910 mm** Accessories and spare parts Grafi 9 **Larghezza 910 mm**

Kit standard di ordinazione per realizzazione quadri con accessori per apparecchiature modulari Standard order kit for making panels with modular equipment accessories

Per una composizione rapida degli accessori utilizzabili per la realizzazione di quadri equipaggiati con apparecchiature modulari è possibile, conoscendo il codice del sopralzo o armadio di riferimento, identificare i KIT standard di ordinazione relativi a Montanti/Staffe e Telaio/Pannelli/Cestello.

For quick composition of the accessories which can be used to make panels equipped with modular accessories, it is possible, by knowing the reference code for the top unit or enclosure, to identify the standard KITS for ordering the relative Uprights/Brackets and Frame/Panels/Rack.

Kit Montanti/Staffe Uprights/Brackets Kit

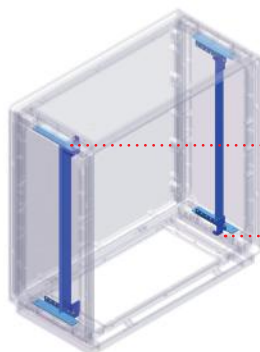

Costituito da 2 montanti e 4 staffe. I montanti sono già predisposti con forature per fissaggio accessori.

With 2 uprights and 4 brackets. The uprights come ready with holes for installing accessories.

Kit Telaio/Pannelli/Cestello Frame/Panels/Rack Kit

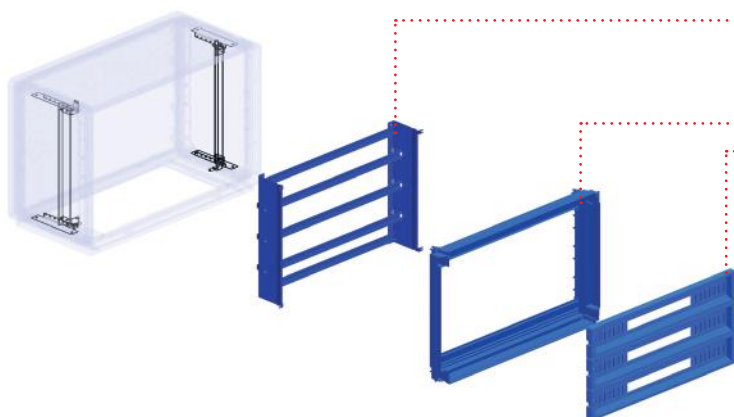

Costituito da:

- 1 cestello di supporto apparecchiature modulari asportabile dall'armadio per facilitare l'esecuzione del quadro e completo di profilati DIN 46277/3.
- 1 telaio per supporto pannelli
- **pannelli asolati (i pannelli forniti sono tutti del tipo asolato eventuali richieste per pannelli chiusi devono essere integrate a parte).**

Il Kit Telaio/Pannelli/Cestello è da scegliere per ogni singolo vano.

Composed by:

- 1 modular equipment support rack which can be removed from the enclosure to facilitate execution of the panel, complete with profiles DIN 46277/3.
- 1 panels support frame
- **slotted panels (the panels supplied are all slotted, any requests for blank panels must be integrated separately).**

The Frame/Panels/Rack kit must be selected for each individual compartment.

■ Kit standard per realizzazione quadri con apparecchi modulari Standard ordering kit for panels realization with modular devices

Per ordinare i KIT è sufficiente conoscere il codice dell'armadio ad 1 vano - ad 1 vano con zoccolo integrato e selezionare i codici dei KIT di ordinazione corrispondenti al codice dell'armadio di riferimento.

I pannelli forniti nel KIT Telaio/Pannelli/Cestello sono tutti del tipo asolato. Eventuali richieste per pannelli chiusi devono essere integrate a parte.

Per maggiori dettagli sulla composizione di accessori interni per la realizzazione quadri consultare la sezione dedicata.

To order the kits for making panels you need simply to know the enclosure code and select the codes of the order kits corresponding to the reference enclosure code.

All panels provided in the Frame/Panels/Rack kit are slotted. Any requests for blank panels must be integrated separately.

For further details on the composition of internal accessories for the realization of panels, consult the dedicated section.

Sopralzi Top units



SOPRALZO DI RIFERIMENTO
REFERENCE TOP UNIT

IP44

IP55

KIT MONTANTI/STAFFE
UPRIGHT/BRACKET KIT

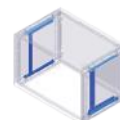

KIT TELAIO/PANNELLI/
CESTELLO
FRAME/PANELS/RACK KIT



VANO A COMP. A

CODICE CODE	CODICE CODE	CODICE CODE	CODICE CODE
Profondità Depth mm 330			
078902905	077902906	095773321	095779294
078904901	077904902	095773347	095779492
078904919	077904910	095773347	095779492
078905908	077905909	095773354	095779591
Profondità Depth mm 460			
078912904	077912905	095774626	095779294
078914900	077914901	095774642	095779492
078914918	077914919	095774642	095779492
078915907	077915908	095774659	095779591

■ Kit standard per realizzazione quadri con apparecchi modulari Standard ordering kit for panels realization with modular devices

1 vano - 1 vano con zoccolo integrato
1 compartment - 1 compartment with integrated plinth



ARMADIO DI RIFERIMENTO
REFERENCE ENCLOSURE

IP44

IP55

KIT MONTANTI/STAFFE
UPRIGHT/BRACKET KIT

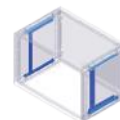

KIT TELAIO/PANNELLI/
CESTELLO
FRAME/PANELS/RACK KIT



VANO A COMP. A

CODICE CODE	CODICE CODE	CODICE CODE	CODICE CODE
Profondità Depth mm 330			
078904109	077904100	095773347	095779492
078904117	077904118	095773347	095779492
078905106	077905107	095773354	095779591
078905114	077905115	095773354	095779591
078907102	077907103	095773370	095779799
078908100	077908101	095773388	095779989*
078905197	077905198	095773354	095779294
078908191	077908192	095773388	095779591
078908183	077908184	095773388	095779591
078909199	077909190	095773396	095779989*
Profondità Depth mm 460			
078914108	077914109	095774642	095779492
078914116	077914117	095774642	095779492
078915105	077915106	095774659	095779591
078915113	077915114	095774659	095779591
078917101	077917102	095774675	095779799
078918109	077918100	095774683	095779989*
078915196	077915197	095774659	095779294
078918190	077918191	095774683	095779591
078918182	077918183	095774683	095779591
078919198	077919199	095774691	095779989*

*Kit standard con telaio a 8 pannelli.
Per il kit con telaio a 6 pannelli ordinare cod. 095779898
Standard kit with 8 panels.
For 6 panels kit order code 095779898

■ Kit standard per realizzazione quadri con apparecchi modulari Standard ordering kit for panels realization with modular devices

2 vani - 2 vani con zoccolo integrato
2 compartments - 2 compartments with integrated plinth



ARMADIO DI RIFERIMENTO
REFERENCE ENCLOSURE

KIT MONTANTI/STAFFE
UPRIGHT/BRACKET KIT

KIT TELAIO/PANNELLI/CESTELLO
FRAME/PANELS/RACK KIT

IP44

IP55



VANO A COMP. A

VANO B COMP. B

CODICE CODE	CODICE CODE	CODICE CODE	CODICE CODE	CODICE CODE
Profondità Depth mm 330				
078905205	077905206	095773354	095779294	095779294
078908209	077908200	095773388	095779492	095779492
078908225	077908226	095773388	095779492	095779492
078908217	077908218	095773388	095779591	095779294
078909207	077909208	095773396	095779591	095779591
078909215	077909216	095773396	095779989*	095779294
078909504	-	a = 095773396 b = 095773388	095779989*	095779492
078908290	077908291	095773388	095779294	095779294
078909280	077909281	095773396	095779591	095779294
078909298	077909299	095773396	095779492	095779492
Profondità Depth mm 460				
078915204	077915205	095774659	095779294	095779294
078918208	077918209	095774683	095779492	095779492
078918224	077918225	095774683	095779492	095779492
078918216	077918217	095774683	095779591	095779294
078919206	077919207	095774691	095779591	095779591
078919214	077919215	095774691	095779989*	095779294
078919503	-	a = 095774691 b = 095774683	095779989*	095779492
078918299	077918290	095774683	095779294	095779294
078919289	077919280	095774691	095779591	095779294
078919297	077919298	095774691	095779492	095779492

*Kit standard con telaio a 8 pannelli.
Per il kit con telaio a 6 pannelli ordinare cod. 095779898
Standard kit with 8 panels.
For 6 panels kit order code 095779898

■ Kit standard per realizzazione quadri con apparecchi modulari Standard ordering kit for panels realization with modular devices

3 vani - 3 vani con zoccolo integrato 3 compartments - 3 compartments with integrated plinth



ARMADIO DI RIFERIMENTO
REFERENCE ENCLOSURE

KIT MONTANTI/
STAFFE
UPRIGHT/
BRACKET KIT

KIT TELAIO/PANNELLI/CESTELLO
FRAME/PANELS/RACK KIT

IP44 **IP55**



CODICE
CODE

CODICE
CODE

CODICE
CODE

VANO A COMP. A

VANO B COMP. B

VANO C COMP. C

CODICE
CODE

CODICE
CODE

CODICE
CODE

Profondità Depth mm 330

078908308	077908309	095773388	095779294	095779294	095779294
078909306	077909307	095773396	095779591	095779294	095779294
078909314	077909315	095773396	095779492	095779492	095779294
078909397	077909398	095773396	095779294	095779294	095779294

Profondità Depth mm 460

078918307	077918308	095774683	095779294	095779294	095779294
078919305	077919306	095774691	095779591	095779294	095779294
078919313	077919314	095774691	095779492	095779492	095779294
078919396	077919397	095774691	095779294	095779294	095779294

4 vani 4 compartments

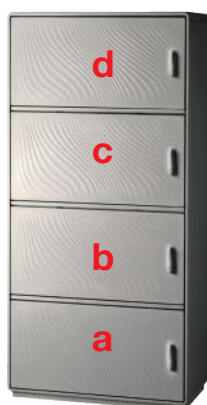

ARMADIO DI RIFERIMENTO
REFERENCE ENCLOSURE

KIT MONTANTI/
STAFFE
UPRIGHT/
BRACKET KIT

KIT TELAIO/PANNELLI/CESTELLO
FRAME/PANELS/RACK KIT

IP44 **IP55**



CODICE
CODE

CODICE
CODE

CODICE
CODE

VANO A COMP. A

VANO B COMP. B

VANO C COMP. C

VANO D COMP. D

CODICE
CODE

CODICE
CODE

CODICE
CODE

CODICE
CODE

Profondità Depth mm 330

078909405	077909406	095773396	095779294	095779294	095779294	095779294
-----------	-----------	-----------	-----------	-----------	-----------	-----------

Profondità Depth mm 460

078919404	077919405	095774691	095779294	095779294	095779294	095779294
-----------	-----------	-----------	-----------	-----------	-----------	-----------

■ Accessori e ricambi Grafi 9 **Larghezza 910 mm** Accessories and spare parts Grafi 9 **Larghezza 910 mm**

Per realizzazione quadri apparecchiature RACK 19"
For Din-rail equipments panels

Kit staffe per Rack 19" Brackets kit for Rack 19"



Staffe realizzate in acciaio.
Il kit deve essere scelto in funzione della
profondità dell'armadio.
Ordinare n°1 kit staffe

Made of steel.
To be chosen according to
the enclosure depth.
Must be ordered nr 1 brackets kit.

Profondità Depth 330 mm

ALTEZZA INGOMBRO OVERALL HEIGHT mm	SIGLA MODEL	KIT STAFFE (4 PEZZI) BRACKETS KIT (4 PIECES)	CODICE CODE
490			
715			
940			
1180	G/SM		095770905
1390			
1840			

Profondità Depth 460 mm

ALTEZZA INGOMBRO OVERALL HEIGHT mm	SIGLA MODEL	KIT STAFFE (4 PEZZI) BRACKETS KIT (4 PIECES)	CODICE CODE
490			
715			
940			
1180	GH/SM		095770913
1390			
1840			

Telaio / Cornice per Rack 19" - Porta girevole 19" Rack frame / framework



Caratteristiche

Da installare utilizzando 1 kit staffe.
Apertura della porta circa 100°.
Max profondità di alloggiamento moduli:
380mm. Chiusura superiore e inferiore con
chiave a corredo.

Materiali

Realizzati in lamiera completa di
verniciatura grigia RAL7035

Characteristics

To be installed using 1 brackets kit.
Door opening 100°.
Max depth for modules placing: 380mm
Upper and lower lock with supplied key.

Materials

Sheet metal with grey RAL7035 color.

ALTEZZA UTILE VANO USEFUL HEIGHT COMPARTMENT mm	N° MAX UNITÀ HE NO. MAX UNIT HE	PESO MAX APPARECCHIATURE MAX EQUIPMENT WEIGHT Kg	SIGLA MODEL	CODICE CODE
1340	24	50	G9/8/TRG19	095779369

■ Accessori e ricambi Grafi 9 **Larghezza 910 mm** Accessories and spare parts Grafi 9 **Larghezza 910 mm**

Pannelli porta apparecchiature modulari Din-rail equipments panels



Completi di profilato DIN 46 277/3 e coppia staffe di fissaggio asolati per n°24 moduli da 17,5mm. Ingombro in altezza 4 unità HE. Da installare su telaio/cornice.

Materiali
In lamiera di acciaio verniciata colore grigio RAL7035

Complete with DIN 46 277/3 profile and a pair of slotted fixing brackets in 24 modules for 17,5mm. Overall height 4 units HE. To be installed on frame/framework

Materials
Made of steel sheet grey RAL7035 color

DIMENSIONE ASOLA BUTTONHOLE SIZE	DIMENSIONE ESTERNA EXTERNAL DIMENSIONS	N° MAX UNITÀ HE NO. UNIT HE	SIGLA MODEL	CODICE CODE
423x46	490x177	4	ACV/PM/RACK	095759247

Pannelli ciechi di chiusura Rack 19" Closing blind panels for Rack 19"



In lamiera di acciaio verniciata colore grigio RAL7035

Made in steel sheet, grey RAL 7035 color.

DIMENSIONE ESTERNA EXTERNAL DIMENSIONS	INGOMBRO SIZE	SIGLA MODEL	CODICE CODE
490x44	n. 1 unità HE HE unit	ACV/PC1/RACK	095759114
490x88	n. 2 unità HE HE unit	ACV/PC2/RACK	095759122
490x177	n. 4 unità HE HE unit	ACV/PC4/RACK	095759148
490x355	n. 8 unità HE HE unit	ACV/PC8/RACK	095759189

■ Accessori e ricambi Grafi 9 **Larghezza 910 mm**

Accessories and spare parts Grafi 9 **Larghezza 910 mm**

Ripiano fisso

Fixed tray



Materiale

Lamiera d'acciaio sp. 15/10, verniciata RAL 7035.

Caratteristiche distintive

- ingombro 2 unità;
 - fissaggio anteriore;
 - carico massimo statico – 25 kg.
- La fornitura comprende ripiano e accessori di montaggio.

Da installare su telaio/cornice.

Material:

Made of 15/10 thick steel sheet, painted RAL 7035.

Characteristics:

- encumbrance, 2 units;;
- front fixing;
- max constant load – 25 kg.

The supply includes:

- tray, mounting accessories.
- To be installed on frame/framework

N° HE	PROFONDITA RIPIANO, MM TRAY DEPTH, MM	SIGLA MODEL	CODICE CODE
2	250	G-R5RF250	095770707

Ripiano estraibile

Sliding tray



Materiale

• lamiera d'acciaio sp. 15/10, verniciata RAL 7035

Caratteristiche distintive

- ingombro 2 unità;
- carico massimo statico – 60 kg.

La fornitura comprende:

- ripiano, accessori di montaggio.

Da installare su telaio/cornice.

Material:

• Made of 15/10 thick steel sheet, painted RAL 7035.

Characteristics:

- encumbrance, 2 units;;
- max constant load – 60 kg.

The supply includes:

- tray, mounting accessories.
- To be installed on frame/framework

N° HE	PROFONDITA RIPIANO, MM TRAY DEPTH, MM	SIGLA MODEL	CODICE CODE
2	300	G-R5RE300	095770723

Contenitore per interruttori modulari, 3 Unità

Modular container, 3 unit



Materiale

• acciaio 15/10, verniciato RAL 7035 oppure RAL 9005.

Caratteristiche distintive

- 3 Unità;
- numero moduli – 22.

La fornitura comprende:

- contenitore, guida DIN, accessori di montaggio.

Da installare su telaio/cornice.

Material:

• Made of 15/10 thick steel sheet, painted RAL 7035.

Characteristics:

- 3 units;
- module number – 22.

The supply includes:

- container, DIN guide, mounting accessories.
- To be installed on frame/framework

N° HE	SIGLA MODEL	CODICE CODE
3	G-R5CMD3HE	095770756

■ Accessori e ricambi Grafi 9 **Larghezza 910 mm** Accessories and spare parts Grafi 9 **Larghezza 910 mm**

Barra alimentazione con 8 prese Power distribution unit with 8 outlets



Caratteristiche distintive

- compatibile con tutti gli armadi;
- prese Germany + Italy 10/16A 250V x 8;
- grandezza 19" 1 He;
- cavo H05VV - F 3G 1,5 mm² x 3 m;
- carico 3,5 KW max.

Installazione orizzontale

Da installare su telaio/cornice.

Features

- Compatible with all cabinets
- Outlets Germany + Italy 10/16A 250V x 8
- Length 19" 1 He
- Cable H05VV - F 3G 1.5 mm² x 3 m
- Maximum load 3.5 kW

Horizontal installation

To be installed on frame/framework

ALTEZZA HEIGHT	NUMERO PRESE OUTLETS NUMBER	ALIMENTAZIONE ALIMENTATION	SIGLA MODEL	CODICE CODE
1U	8	16A	G-RAPD8P	095770772

Staffe e guide Brackets and guides



Staffe fissaggio profilati

In lamiera di acciaio zincato e passivata; regolabili in profondità. Per fissaggio profilati DIN.

Guide sostegno cassette

In lamiera di acciaio zincato e passivata. Per guida e sostegno cassette RACK 19"

Profile fixing brackets

Made of galvanized and passivated steel sheet; adjustable in depth. For fixing DIN profiles.

Drawer support guides

Made of galvanized and passivated steel sheet. For guide and support for RACK 19" drawers

TIPOLOGIA TYPE	SIGLA MODEL	CODICE CODE
Set staffe fissaggio profilato (2pz) Profile fixing bracket (2pcs)	ACV/SF/RACK	095759627
Set guide sostegno cassonetti rack 19" (2pz) Drawer support guide for Rack 19" (2pcs)	ACV/GS/RACK	095759619

Dadi a gabbia Cage nuts

In acciaio zincato e passivato - filettatura M6.

Made of galvanized and passivated steel - M6 thread.

SIGLA MODEL	CODICE CODE
ACV/DG6/50	095759817

■ Carico massimo - Dissipazione potenza termica Maximum load - Thermal power dissipation

Carico massimo

Carico massimo applicabile sulla piastra di fondo e spazio utile protetto per equipaggiamenti nel rispetto delle caratteristiche certificate dalla norma CEI EN 62208.

In tabella è riportato il valore del carico massimo applicabile sulla piastra di fondo sia installata sulla parete di fondo che sui montanti. (nel caso di vani multipli il valore è riferito ai singoli vani). Altre modalità di installazione possono supportare pesi maggiori.

Per spazio utile protetto si intende lo spazio destinato al montaggio di apparecchi di protezione e manovra per i quali la protezione IP è garantita dall'involucro.

Dissipazione potenza termica (Pmax. = watt)

I valori di dissipazione potenza termica (Pmax=watt) degli armadi riportati in tabella sono validi considerando:

- le abituali condizioni di posa (esposizione su tutti i lati);
- temperatura ambiente stabilita a 35°C;
- valori di sovratemperatura ottenuta a metà altezza [ΔT 0,5 (°C)] (valore indicato in tabella);
- valori di sovratemperatura stabilita alla sommità ΔT 1,0 =30°C.

Pmax(watt) è un valore complessivo riferito all'intera struttura dell'armadio; nel caso di vani multipli, il valore deve essere suddiviso per il numero di vani. Il valore standard di dissipazione termica [Pmax(watt)] può essere aumentato mediante l'applicazione delle bocchette di aerazione.

Maximum load

Maximum load applicable on the mounting plate and usable protected space for equipment in observance of the characteristics certified by standard CEI EN 62208.

The table shows the maximum load value applicable on the mounting plate installed on both the bottom wall and on the uprights (in the case of multiple compartments, the value refers to the individual compartments). Other installation methods may bear greater weights.

By usable protected space we mean the space dedicated to the installation of protection and manoeuvring equipment for which the IP rating is guaranteed by the casing.

Thermal energy dissipation (Pmax. = watt)

Thermal energy dissipation values (Pmax=watt) of the enclosures provided in the table are valid considering:

- standard installation conditions (exposure on all sides);
- ambient temperature established at 35 °C;
- overtemperature values achieved at mid height [Δt 0.5 (°C)] (value indicated in the table);
- overtemperature values established at the top Δt 1.0 =30 °C.

Pmax(watt) is an overall value referring to the entire structure of the enclosure; in the case of multiple compartments, the value must be divided by the number of compartments. The standard thermal energy dissipation value [Pmax(watt)] can be increased by applying ventilation units.

Sopralzi Top units



IP55

CODICE CODE	SPAZIO UTILE PROTETTO, mm USEFUL SPACE PROTECTED, MM			CARICO MAX, Kg MAX LOAD KG		
	B	H	P	VANO A COMP. A	ΔT 0,5 (°C)	PMAX (W)
077902906	805	a = 355	235	50	24,1	121
077904902	805	a = 580	235	65	23,4	167
077904910	805	a = 580	235	65	23,4	167
077905909	805	a = 805	235	70	22,5	218
077912905	805	a = 355	365	50	24,5	154
077914901	805	a = 580	365	65	24	207
077914919	805	a = 580	365	65	24	207
077915908	805	a = 805	365	70	23,3	268

IP44

CODICE CODE	SPAZIO UTILE PROTETTO, mm USEFUL SPACE PROTECTED, MM			CARICO MAX, Kg MAX LOAD KG		
	B	H	P	VANO A COMP. A	ΔT 0,5 (°C)	PMAX (W)
078902905	805	a = 355	235	50	25	126
078904901	805	a = 580	235	65	24	174
078904919	805	a = 580	235	65	24	174
078905908	805	a = 805	235	70	23,3	228
078912904	805	a = 355	365	50	25,3	161
078914900	805	a = 580	365	65	24,6	216
078914918	805	a = 580	365	65	24,6	216
078915907	805	a = 805	365	70	24	279

■ Carico massimo - Dissipazione potenza termica Maximum load - Thermal power dissipation

1 vano
1 compartments



IP55

CODICE CODE	SPAZIO UTILE PROTETTO, mm USEFUL SPACE PROTECTED, MM			CARICO MAX, Kg MAX LOAD KG		P _{MAX} (W)
	B	H	P	VANO A COMP. A	Δ T 0,5 (°C)	
077904100	805	a = 580	235	65	23,4	167
077904118	805	a = 580	235	65	23,4	167
077905107	805	a = 805	235	70	22,5	218
077905115	805	a = 805	235	70	22,5	218
077907103	805	a = 1045	235	90	21,7	270
077908101	805	a = 1255	235	100	21	302
077914109	805	a = 580	365	65	24	207
077914117	805	a = 580	365	65	24	207
077915106	805	a = 805	365	70	23,3	268
077915114	805	a = 805	365	70	23,3	268
077917102	805	a = 1045	365	90	22,6	331
077918100	805	a = 1255	365	100	22	361

IP44

CODICE CODE	SPAZIO UTILE PROTETTO, mm USEFUL SPACE PROTECTED, MM			CARICO MAX, Kg MAX LOAD KG		P _{MAX} (W)
	B	H	P	VANO A COMP. A	Δ T 0,5 (°C)	
078904109	805	a = 580	235	65	24	174
078904117	805	a = 580	235	65	24	174
078905106	805	a = 805	235	70	23,3	228
078905114	805	a = 805	235	70	23,3	228
078907102	805	a = 1045	235	90	22,5	281
078908100	805	a = 1255	235	100	21,6	314
078914108	805	a = 580	365	65	24,6	216
078914116	805	a = 580	365	65	24,6	216
078915105	805	a = 805	365	70	24	279
078915113	805	a = 805	365	70	24	279
078917101	805	a = 1045	365	90	23,3	345
078918109	805	a = 1255	365	100	22,7	376

■ Carico massimo - Dissipazione potenza termica Maximum load - Thermal power dissipation

1 vano con zoccolo integrato 1 compartment with integrated plinth



IP55

CODICE CODE	SPAZIO UTILE PROTETTO, mm USEFUL SPACE PROTECTED, MM			CARICO MAX, Kg MAX LOAD KG		P P	Δ T 0,5 (°C)	P _{MAX} (W)
	B	H	a	VANO A COMP. A				
077905198	805	a = 355	235	50	22,5			218
077908192	805	a = 805	235	70	21			302
077908184	805	a = 805	235	70	21			302
077909190	805	a = 1255	235	100	20			350
077915197	805	a = 355	365	50	23,3			268
077918191	805	a = 805	365	70	22			361
077918183	805	a = 805	365	70	22			361
077919199	805	a = 1255	365	100	20,9			426

IP44

CODICE CODE	SPAZIO UTILE PROTETTO, mm USEFUL SPACE PROTECTED, MM			CARICO MAX, Kg MAX LOAD KG		P P	Δ T 0,5 (°C)	P _{MAX} (W)
	B	H	a	VANO A COMP. A				
078905197	805	a = 355	235	50	23,3			228
078908191	805	a = 805	235	70	21,6			314
078908183	805	a = 805	235	70	21,6			314
078909199	805	a = 1255	235	100	20,4			364
078915196	805	a = 355	365	50	24			279
078918190	805	a = 805	365	70	22,7			376
078918182	805	a = 805	365	70	22,7			376
078919198	805	a = 1255	365	100	21,6			444

■ Carico massimo - Dissipazione potenza termica Maximum load - Thermal power dissipation

2 vani
2 compartments



IP55

CODICE CODE	SPAZIO UTILE PROTETTO, mm USEFUL SPACE PROTECTED, MM			CARICO MAX, Kg MAX LOAD KG		$\Delta T_{0,5}$ (°C)	P _{MAX} (W)
	B	H	P	VANO A COMP. A	VANO B COMP. B		
077905206	805	a-b = 355	235	50	50	22,5	206
077908200	805	a-b = 580	235	65	65	21	284
077908226	805	a-b = 580	235	65	65	21	284
077908218	805	a = 805 b = 355	235	70	50	21	284
077909208	805	a-b = 805	235	70	70	20	329
077909216	805	a = 1255 b = 355	235	100	50	20	329
077915205	805	a-b = 355	365	50	50	23,3	252
077918209	805	a-b = 580	365	65	65	22	340
077918225	805	a-b = 580	365	65	65	22	340
077918217	805	a = 805 b = 355	365	70	50	22	340
077919207	805	a-b = 805	365	70	70	20,9	401
077919215	805	a = 1255 b = 355	365	100	50	20,9	401

IP44

CODICE CODE	SPAZIO UTILE PROTETTO, mm USEFUL SPACE PROTECTED, MM			CARICO MAX, Kg MAX LOAD KG		$\Delta T_{0,5}$ (°C)	P _{MAX} (W)
	B	H	P	VANO A COMP. A	VANO B COMP. B		
078905205	805	a-b = 355	235	50	50	23,3	214
078908209	805	a-b = 580	235	65	65	21,6	296
078908225	805	a-b = 580	235	65	65	21,6	296
078908217	805	a = 805 b = 355	235	70	50	21,6	296
078909207	805	a-b = 805	235	70	70	20,4	343
078909215	805	a = 1255 b = 355	235	100	50	20,4	343
078909504	805	a = 1255 b = 580	235	100	65	a = 20,04 b = 21,6	a = 243 b = 296
078915204	805	a-b = 355	365	50	50	24	262
078918208	805	a-b = 580	365	65	65	22,7	354
078918224	805	a-b = 580	365	65	65	22,7	354
078918216	805	a = 805 b = 355	365	70	50	22,7	354
078919206	805	a-b = 805	365	70	70	21,6	418
078919214	805	a = 1255 b = 355	365	100	50	21,6	418
078919503	805	a = 1255 b = 580	365	100	65	a = 20,04 b = 21,6	a = 243 b = 296

Carico massimo - Dissipazione potenza termica Maximum load - Thermal power dissipation

2 vani con zoccolo integrato 2 compartments with integrated plinth



IP55

CODICE CODE	SPAZIO UTILE PROTETTO, mm USEFUL SPACE PROTECTED, MM			CARICO MAX, Kg MAX LOAD, Kg			$\Delta T 0,5$ (°C)	P _{MAX} (W)
	B	H	P	VANO A COMP. A	VANO B COMP. B			
077908291	805	a-b = 355	235	50	50	21	284	
077909281	805	a = 805 b = 355	235	70	50	20	329	
077909299	805	a-b = 580	235	65	65	20	329	
077918290	805	a-b = 355	365	50	50	22	340	
077919280	805	a = 805 b = 355	365	70	50	20,9	401	
077919298	805	a-b = 580	365	65	65	20,9	401	

IP44

CODICE CODE	SPAZIO UTILE PROTETTO, mm USEFUL SPACE PROTECTED, MM			CARICO MAX, Kg MAX LOAD, Kg			$\Delta T 0,5$ (°C)	P _{MAX} (W)
	B	H	P	VANO A COMP. A	VANO B COMP. B			
078908290	805	a-b = 355	235	50	50	21,6	296	
078909280	805	a = 805 b = 355	235	70	50	20,4	343	
078909298	805	a-b = 580	235	65	65	20,4	343	
078918299	805	a-b = 355	365	50	50	22,7	354	
078919289	805	a = 805 b = 355	365	70	50	21,6	418	
078919297	805	a-b = 580	365	65	65	21,6	418	

3 vani 3 compartments



IP55

CODICE CODE	SPAZIO UTILE PROTETTO, mm USEFUL SPACE PROTECTED, MM			CARICO MAX, Kg MAX LOAD, Kg			$\Delta T 0,5$ (°C)	P _{MAX} (W)
	B	H	P	VANO A COMP. A	VANO B COMP. B	VANO C COMP. C		
077908309	805	a-b-c = 355	235	50	50	50	21	254
077909307	805	a = 805 b-c = 355	235	70	50	50	20	294
077909315	805	a-b = 580 c = 355	235	65	65	50	20	294
077918308	805	a-b-c = 355	365	50	50	50	22	303
077919306	805	a = 805 b-c = 355	365	70	50	50	20,9	358
077919314	805	a-b = 580 c = 355	365	65	65	50	20,9	358

IP44

CODICE CODE	SPAZIO UTILE PROTETTO, mm USEFUL SPACE PROTECTED, MM			CARICO MAX, Kg MAX LOAD, Kg			$\Delta T 0,5$ (°C)	P _{MAX} (W)
	B	H	P	VANO A COMP. A	VANO B COMP. B	VANO C COMP. C		
078908308	805	a-b-c = 355	235	50	50	50	21,6	264
078909306	805	a = 805 b-c = 355	235	70	50	50	20,4	306
078909314	805	a-b = 580 c = 355	235	65	65	50	20,4	306
078918307	805	a-b-c = 355	365	50	50	50	22,7	316
078919305	805	a = 805 b-c = 355	365	70	50	50	21,6	373
078919313	805	a-b = 580 c = 355	365	65	65	50	21,6	373

■ Carico massimo - Dissipazione potenza termica Maximum load - Thermal power dissipation

3 vani con zoccolo integrato 3 compartments with integrated plinth



IP55

CODICE CODE	SPAZIO UTILE PROTETTO, mm USEFUL SPACE PROTECTED, MM			CARICO MAX, Kg MAX LOAD, Kg			ΔT 0,5 (°C)	P _{MAX} (W)
	B	H	P	VANO A COMP. A	VANO B COMP. B	VANO C COMP. C		
077909398	805	a-b-c = 355	235	50	50	50	20	294
077919397	805	a-b-c = 355	365	50	50	50	20,9	358

IP44

CODICE CODE	SPAZIO UTILE PROTETTO, mm USEFUL SPACE PROTECTED, MM			CARICO MAX, Kg MAX LOAD, Kg			ΔT 0,5 (°C)	P _{MAX} (W)
	B	H	P	VANO A COMP. A	VANO B COMP. B	VANO C COMP. C		
078909397	805	a-b-c = 355	235	50	50	50	20,4	306
078919396	805	a-b-c = 355	365	50	50	50	21,6	373

4 vani 4 compartments



IP55

CODICE CODE	SPAZIO UTILE PROTETTO, mm USEFUL SPACE PROTECTED, MM			CARICO MAX, Kg MAX LOAD, Kg				ΔT 0,5 (°C)	P _{MAX} (W)
	B	H	P	VANO A COMP. A	VANO B COMP. B	VANO C COMP. C	VANO C COMP. C		
077909406	805	a-b-c-d = 355	235	50	50	50	50	20	252
077919405	805	a-b-c-d = 355	365	50	50	50	50	20,9	307

IP44

CODICE CODE	SPAZIO UTILE PROTETTO, mm USEFUL SPACE PROTECTED, MM			CARICO MAX, Kg MAX LOAD, Kg				ΔT 0,5 (°C)	P _{MAX} (W)
	B	H	P	VANO A COMP. A	VANO B COMP. B	VANO C COMP. C	VANO C COMP. C		
078909405	805	a-b-c-d = 355	235	50	50	50	50	20,4	263
078919404	805	a-b-c-d = 355	365	50	50	50	50	21,6	320

Integrazione media della Potenza Dissipabile

Il valore standard di P_{max}(Watt) può essere aumentato mediante l'applicazione delle bocchette di aerazione, in particolare:

n°2 bocchette di aerazione, applicate in diagonale, aumentano la potenza dissipabile [P_{max}(Watt)] di **100W**.

n°2 bocchette di aerazione, applicate in diagonale, di cui una con ventilazione forzata ed installata nella parte alta dell'armadio, aumentano la potenza dissipabile [P_{max}(Watt)] di **250W**.

Per eventuali composizioni determinate richiedere in sede un calcolo specifico.

Average Power dissipation

The standard value of P_{max} (Watt) can be increased by the application of the aeration vents, in particular:

no. 2 aeration vents, applied diagonally, increase the dissipation power [P_{max} (Watt)] of **100W**.

no. 2 aeration vents, applied diagonally, one of which with forced ventilation and installed in the upper part of the enclosure, increase the dissipation power [P_{max} (Watt)] of **250W**.

For any specific composition requests a specific calculation in place.

■ Armadi senza ante personalizzabili Enclosures without doors, customizable

Struttura Structure



Caratteristiche

Realizzati con struttura di sostegno standard ma senza ante.

Altezze di ingombro disponibili: 1390mm - 1840mm su due profondità: 330mm - 460mm.

Utilizzabili in abbinamento a singoli "kit-ante" per realizzazione di armadi a vani multipli di dimensioni e/o disposizione secondo specifiche necessità.

Struttura già predisposta con cerniere sulle quali installare nelle posizioni desiderate le singole ante.

Completi di telaio di ancoraggio per installazione su basamento in calcestruzzo.

Equipaggiabili con piastre di fondo e accessori dedicati per realizzazione quadri.

Pareti di fondo munite di borchie predisposte per inserimento inserti filettati con prigioniero per fissaggio accessori M6x20. Setto di chiusura inferiore con passacavi conici e guarnizione di tenuta.

Materiali

Realizzati in vetroresina colore RAL 7035. Cerniere esterne non accessibili in acciaio inox. Telaio in acciaio zincato e verniciato. Guarnizioni di tenuta realizzate in EPDM espanso.

Normative

■ **Grado di protezione** CEI EN 60529

■ **Resistenza agli urti** CEI EN 62262

Predisposti per esecuzione di apparecchiature in classe II secondo CEI 64-8/4 

Characteristics

Made with the standard bearing structure but without door.

Overall height sizes available: 1390mm - 1840mm for two depths: 330mm - 460mm. Can be used in conjunction with single "door kits" to create cabinets with multiple compartments in sizes and/or arrangements to suit specific requirements.

Structure pre-engineered with hinges into which the individual doors can be fitted in the required positions.

Complete with fixing frame for installation on a concrete base. Can be equipped with mounting plates and dedicated accessories for creating switchgear.

Mounting plate equipped with studs that can be fitted with threaded inserts with M6x20 stud bolts for fixing accessories. Lower closing partition with conical fairleads and seal available.

Materials

Made of fiberglass in grey RAL7035 color. External non-accessible stainless steel hinges. Galvanized and painted steel frame. Seals made of expanded EPDM.

Standards

■ **Protection degree** CEI EN 60529

■ **Resistance impact** CEI EN 62262

Pre-engineered for apparatus in class II according to CEI 64-8/4 



IK10

IP55

DIMENSIONI INGOMBRO, mm DIMENSIONI UTILI VANO, mm
DIMENSIONS INGOMBRO, mm INTERNAL DIMENSIONS, mm

B	H	P	B	H	P	SIGLA MODEL	CODICE CODE
910	1390	330	892	-	298	G9-8/T	077908002
910		460	892	-	428	GH9-8/T	077918001
910	1840	330	892	-	298	G9-9/T	077909000
910		460	892	-	428	GH9-9/T	077919009

■ Armadi senza ante personalizzabili Enclosures without doors, customizable

Kit pannello frontale vano zoccolo + traversa Plinth front panel kit + trail



Caratteristiche

Fornito completo di guarnizione e viti per fissaggio.

Characteristics

Supplied complete with gasket and fixing screws.

ALTEZZA UTILE VANO, MM USEFUL HEIGHT, MM	SIGLA MODEL	CODICE CODE
433	G9/2/KTZ	095778304

Kit ante vano Compartment doors Kit

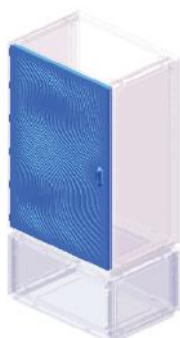

Caratteristiche

Fornito completo di semicerniere lato anta, guarnizioni di tenuta e serratura a leva cifratura Y21 e paletti.

Characteristics

Supplied with side door hinge parts, seals and Y21 encrypted lever lock and pillars.

ALTEZZA UTILE VANO, MM USEFUL HEIGHT, MM	LUCE PORTA, MM DOOR DIMENSION, MM	SIGLA MODEL	CODICE CODE
433	374x820	G9/2/KA	095778724
658	599x820	G9/4/KA	095778940
883	824x820	G9/5/KA	095778957
1130	1064x820	G9/7/KA	095778973
1340	1274x820	G9/8/KA	095778981

Kit setto separatore vani + traversa Partition compartments Kit + trail

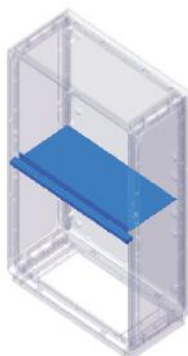

Caratteristiche

Fornito completo di staffe e viti di fissaggio. Da scegliere in funzione della profondità armadio (330 o 460).

Characteristics

Supplied complete with brackets and fixing screws. To be chosen according to the enclosure depth (330 or 460).

PROFONDITÀ, MM DEPTH, MM	SIGLA MODEL	CODICE CODE
330	G9/KTS	095779005
460	GH9/KTS	095779104

■ Armadi senza ante personalizzabili Enclosures without doors, customizable

Composizioni realizzabili Possible compositions

Gli armadi senza ante-personalizzabili consentono di poter far fronte a differenti esigenze di ripartizione dei volumi partendo da pochi elementi base.

Negli schemi di composizione sotto riportati, vengono evidenziate tutte le possibili combinazioni ottenibili su armadi di altezza di ingombro 1390mm e 1840mm.

Le lettere che contrassegnano le singole composizioni, riportate nella tabella consentono di individuare rapidamente le tipologie e numero di KIT necessari per la loro realizzazione.

Le cifre riportate sui singoli vani indicano l'altezza utile dello stesso, fondamentale per individuare gli eventuali accessori interni (piastre di fondo, accessori per realizzazione quadri, ecc).

Per la scelta degli accessori fare riferimento alle sezioni corrispondenti alla composizione/i selezionate in base al numero di vani.

Customizable enclosures without doors make it possible to tackle different partitioning needs of the interior volume starting with a few basic elements.

In the composition diagrams provided below, all the possible combinations which can be obtained on enclosures of an overall height of 1390mm and 1840mm are highlighted.

The letters identifying the single compositions shown in the table make it possible to quickly identify the types and number of kits needed to make them.

The figures shown on each individual compartment indicate its usable height, which is essential for identifying any internal accessories (mounting plates, accessories for making panels, etc.).

When selecting accessories, refer to the sections corresponding to the selected composition/s based on the number of compartments.

Composizioni realizzabili su armadi senza ante altezza di ingombro - 1390mm Compositions realized on enclosures without door height overall dimensions - 1390mm

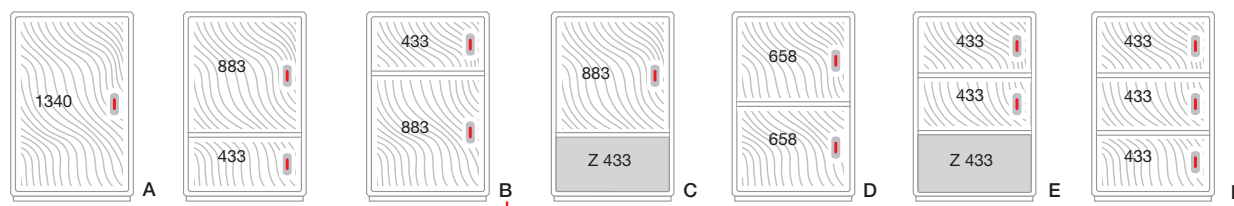

	CODICE CODE	SIGLA MODEL	ALTEZZA UTILE VANO USEFUL HEIGHT COMPARTMENT mm	A	B	C	D	E	F
KIT ZOCCOLO PLINTH KIT	095778304	G9/2/KTZ	433			1		1	
	095778924	G9/2/KA	433		1			2	3
KIT ANTE DOOR KIT	095778940	G9/4/KA	658				2		
	095778957	G9/5/KA	883		1	1			
	095778981	G9/8/KA	1340	1					
KIT SETTO SEPTUM KIT P 330	095779005	G9/KTS			1		1	1	2
OPPURE OR									
KIT SETTO SEPTUM KIT P 460	095779104	GH9/KTS			1		1	1	2

■ Armadi senza ante personalizzabili Enclosures without doors, customizable

Composizioni realizzabili Possible compositions

Composizioni realizzabili su armadi senza ante altezza di ingombro – 1840mm Compositions realized on enclosures without door height overall dimensions - 1840mm

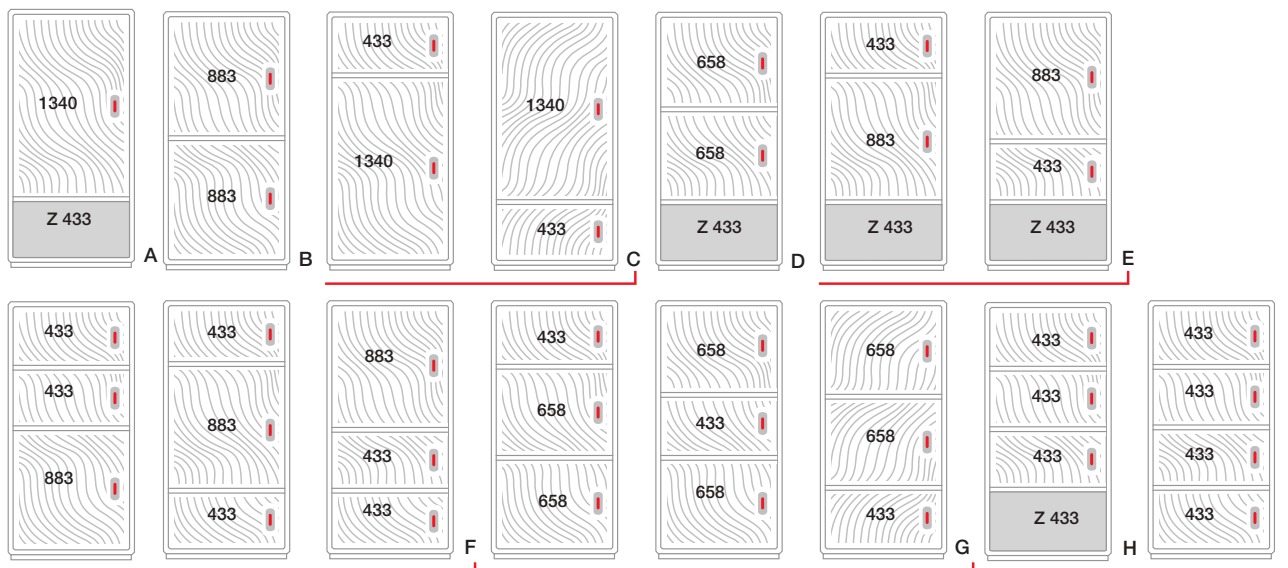

	CODICE CODE	SIGLA MODEL	ALTEZZA UTILE VANO USEFUL HEIGHT COMPARTMENT mm	A	B	C	D	E	F	G	H	I
KIT ZOCCOLO PLINTH KIT	095778304	G9/2/KTZ	433	1			1	1			1	
KIT ANTE DOOR KIT	095778924	G9/2/KA	433			1		1	2	1	3	4
	095778940	G9/4/KA	658				2			2		
	095778957	G9/5/KA	883		2			1	1			
	095778981	G9/8/KA	1340	1		1						
KIT SETTO SEPTUM KIT P 330	095779005	G9/KTS		1	1	1	1	1	2	2	2	3
OPPURE OR												
KIT SETTO SEPTUM KIT P 460	095779104	GH9/KTS			1	1	1	1	2	2	2	3



Grabi 12











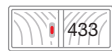

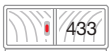
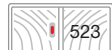
**Armadi stradali in
vetroresina
Fiberglass road
enclosures**

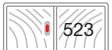
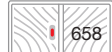
■ Grafi 12 Larghezza 1150mm Grafi 12 Width 1150mm

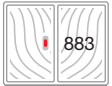
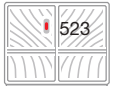
Gamma di produzione Production range

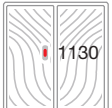
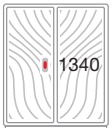
La serie Grafi12 è caratterizzata da una larghezza esterna di 1150mm (1132 utile interno).
Otto altezze di ingombro disponibili da 490 a 1840mm
Tutte le esecuzioni sono disponibili in due porofondita: 330mm e 460mm.

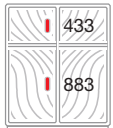
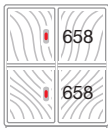
La serie Grafi7 è caratterizzata da una larghezza esterna di 580mm (562 utile interno).
Nove altezze di ingombro disponibili da 370 a 1840mm
Tutte le esecuzioni sono disponibili in due porofondita: 330mm e 460mm.

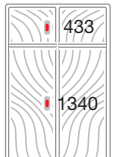
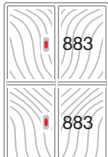
	SOPRALZO TOP UNITS	ZOCCOLO PLINTH	1 VANO 1 COMPARTMENT	1 VANO CON ZOCCOLO 1 COMPARTMENT WITH PLINTH	2 VANI 2 COMPARTMENTS
490					
580					
715					
940					
1120					
1180					
1390					 
1840					 

■ Grafi 12 Larghezza 1150mm Grafi 12 Width 1150mm

Gamma di produzione Production range

Le cifre riportate sui singoli vani indicano la loro altezza utile, fondamentale per la scelta degli accessori dedicati.

The figures for the individual compartments indicate their effective height, essential when selecting dedicated accessories.

2 VANI CON ZOCCOLO
2 COMPARTMENTS WITH PLINTH

3 VANI
3 COMPARTMENTS

3 VANI CON ZOCCOLO
3 COMPARTMENT WITH
PLINTH

4 VANI
4 COMPARTMENTS

				490
				580
				715
				940
				1120
				1180
				1390
				1840

■ Grafi 12 Larghezza 1150mm Grafi 12 Width 1150mm

Sopralzi a doppia anta
Top units double door



IP44

Profondità Depth 330 mm

DIMENSIONI INGOMBRO, mm DIMENSIONS INGOMBRO, mm			DIMENSIONI UTILI VANO, mm INTERNAL DIMENSIONS, mm			SIGLA MODEL	CODICE CODE
B	H	P	B	H	P		
1150	460	330	1132	a = 433	298	G12-2/2A/S-4	078122199
1150	550	330	1132	a = 523	298	G12-3/3A/S-4	078123197
1150	685	330	1132	a = 658	298	G12-4/4A/S-4	078124195

Profondità Depth 460 mm

DIMENSIONI INGOMBRO, mm DIMENSIONS INGOMBRO, mm			DIMENSIONI UTILI VANO, mm INTERNAL DIMENSIONS, mm			SIGLA MODEL	CODICE CODE
B	H	P	B	H	P		
1150	460	460	1132	a = 433	428	GH12-2/2A/S-4	078132198
1150	550	460	1132	a = 523	428	GH12-3/3A/S-4	078133196
1150	685	460	1132	a = 658	428	GH12-4/4A/S-4	078134194



IP55

Profondità Depth 330 mm

DIMENSIONI INGOMBRO, mm DIMENSIONS INGOMBRO, mm			DIMENSIONI UTILI VANO, mm INTERNAL DIMENSIONS, mm			SIGLA MODEL	CODICE CODE
B	H	P	B	H	P		
1150	460	330	1132	a = 433	298	G12-2/2A/S	077122190
1150	550	330	1132	a = 523	298	G12-3/3A/S	077123198
1150	685	330	1132	a = 658	298	G12-4/4A/S	077124196

Profondità Depth 460 mm

DIMENSIONI INGOMBRO, mm DIMENSIONS INGOMBRO, mm			DIMENSIONI UTILI VANO, mm INTERNAL DIMENSIONS, mm			SIGLA MODEL	CODICE CODE
B	H	P	B	H	P		
1150	460	460	1132	a = 433	428	GH12-2/2A/S	077132199
1150	550	460	1132	a = 523	428	GH12-3/3A/S	077133197
1150	685	460	1132	a = 658	428	GH12-4/4A/S	077134195



IK10

Avvertenze

Utilizzabili per installazione su armadi della stessa serie e profondità per ottenere composizioni non previste nelle esecuzioni integrate o per ampliamento armadi già in opera. Utilizzabili per realizzazione di armadi a singolo vano per installazione a pavimento, in abbinamento a zoccoli dedicati. Forature per fissaggio e per passaggio cavi da realizzare in opera e eseguibili in fabbrica a richiesta. Disponibili anche in esecuzione per installazione a parete.

Warnings

Usable for installation in enclosures of the same series and depth to achieve non-standard compositions in the integrated units or for extending enclosures already in use. Can be used to make single compartment enclosures for floor installation, together with dedicated plinths. Holes for fastening systems and cable opening to be made in site or in the factory on request. Wall-mounted version also available.

■ Grafi 12 Larghezza 1150mm Grafi 12 Width 1150mm

Installazione sopralzi Top unit installation

Possono essere installati su qualsiasi tipologia di armadio della serie corrispondente e naturalmente con stessa profondità. Il montaggio si effettua mediante foratura dei punti di fissaggio già predisposti negli armadi e con interposizione di apposita guarnizione per garantire il grado di protezione. Eventuali passaggi tra vano inferiore e sopralzo devono essere effettuati in opera secondo le necessità. La predisposizione per il montaggio del sopralzo può essere eseguita a richiesta direttamente in fabbrica. E' adatta sia per armadi IP44 che IP55 ed è valida per tutte le profondità (330 - 460 mm). Non predisposti per installazione con telaio di ancoraggio.

The top units can be installed on any type of enclosure of the corresponding series (Grafi5) and of the same depth. Installation is carried out easily by making holes in the fixing points already arranged on the enclosures and with the insertion of special seals to guarantee the necessary protection rating. Any passages between the bottom compartment and top unit must be made in site as required. The arrangement for the installation of the top unit may be carried out directly in the factory on request. It is suitable for both IP44 and IP55 enclosures and is valid for all depths (330 - 460 mm).

Esecuzione applicata di predisposizione montaggio sopralzo con 2 fori Execution of top unit installation arrangement with 2 holes

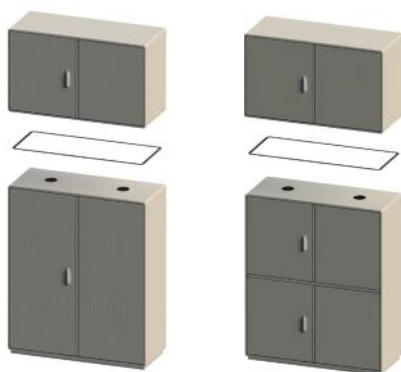

Vano inferiore

- 4 fori per fissaggio
- 2 fori Ø 85 per passaggio cavi

Vano superiore (sopralzo)

- 4 fori per fissaggio
- 2 fori Ø 76 per fissaggio membrana conica

Completo di viti di fissaggio vani/guarnizione di tenuta/n. 2 membrane coniche.

Bottom compartment

- 4 fastening holes
- 2 holes (Ø 85) for cable passage

Top compartment (top unit)

- 4 fastening holes
- 2 holes (Ø 76) for securing the conical membrane

Provided with compartment fastening screws/seal/2 conical membranes.

DESCRIZIONE DESCRIPTION	SIGLA MODEL	CODICE CODE
Esecuzione applicazione di forature su armadio Execution of drilling for application on enclosure	G-EA/MS/I	097770002
Esecuzione applicazione di forature su sopralzo installabile su armadio Execution of drilling top unit for application on enclosure	G-EA/MS/S	097770010

Predisposizione montaggio sopralzo con luce massima Preparation for installation of top unit with maximum clearance



L'applicazione prevede la realizzazione degli armadi con asolatura a tutta apertura e la corrispondente realizzazione di asola sul sopralzo che andrà sovrapposto.

Application envisages the realization of enclosures with fully open slots and realization of the corresponding slot on the top unit which will be installed above.

Vano inferiore

- 4 fori per fissaggio
- 1 asola unica per passaggio cavi

Vano superiore (sopralzo)

- 4 fori per fissaggio
- 1 asola unica

Completo di Viti di fissaggio vani/Guarnizione di tenuta.

Bottom compartment

- 4 fastening holes
- 1 single slot for cable passage

Top compartment (top unit)

- 4 fastening holes
- 1 single slot

Provided with compartment fastening screws / seal

DIMENSIONE FERITOIA SLOT SIZE		DESCRIZIONE DESCRIPTION	SIGLA MODEL	CODICE CODE
P 330 MM	P 460 MM			
650x225	650x305	Tetto asolato per sovrapposizione sopralzo Insulated roof for overlap	G-EA/MSA/I	097770044
685x260	685x340	Sopralzo asolato per sovrapposizione su vano inferiore Raising slotted application to overlap on the lower compartment	G-EA/MSA/S	097770051

Avvertenze

Possono essere eventualmente richiesti setti di separazione con o senza passaggio cavi ad integrazione dell'esecuzione da scegliere nei normali accessori previsti. I sopralzi possono essere installati a pavimento utilizzando il relativo zoccolo previsto nella serie e di medesima profondità. Il telaio di ancoraggio deve essere richiesto a parte. Anche in questo caso è possibile richiedere la predisposizione in fabbrica di forature e passaggio cavi nel sopralzo.

Warning

Separation partitions can also be requested with or without cable passage to integrate execution, to be selected from the normal envisaged accessories. The top units may be installed on the floor using the relative plinth envisaged in the series and of the same depth. The fixing frame must be requested separately. Also in this case it is possible to request arrangement in the factory of hole drilling and for cable passage into the top units.

■ Grafi 12 Larghezza 1150mm Grafi 12 Width 1150mm

Zoccoli Plinths



IP55

Profondità Depth 330 mm

DIMENSIONI INGOMBRO, mm DIMENSIONS INGOMBRO, mm			ALTEZZA UTILE USEFUL HEIGHT	SIGLA MODEL	CODICE CODE
B	H	p	mm		
1150	490	330	z = 433	G12-2/ZT	077122158
1150	580	330	z = 523	G12-3/ZT	077123156

Profondità Depth 460 mm

DIMENSIONI INGOMBRO, mm DIMENSIONS INGOMBRO, mm			ALTEZZA UTILE USEFUL HEIGHT	SIGLA MODEL	CODICE CODE
B	H	p	mm		
1150	490	460	z = 433	GH12-2/ZT	077132157
1150	580	460	z = 523	GH12-3/ZT	077133155

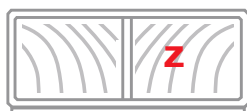

Installazione zoccoli Plinth installation

Gli zoccoli sono forniti con setto di chiusura inferiore (chiusi o con passacavi conici) per una maggiore protezione dell'area di ingresso cavi. Il setto è posizionato tra telaio di ancoraggio e zoccolo.

The plinths are provided with closing bottom plates (blank or with conical fairleads) positioned between the fixing frame and plinth, to provide additional protection in the cable input area.

Armadio in esecuzione/T Execution enclosure / T



Impiego di zoccolo con sopralzo Use of plinth with top unit



■ Grafi 12 Larghezza 1150mm Grafi 12 Width 1150mm

1 vano a doppia anta
Double door 1 compartment



IK10

IP44

Profondità Depth 330 mm

DIMENSIONI INGOMBRO, mm DIMENSIONS INGOMBRO, mm			DIMENSIONI UTILI VANO, mm INTERNAL DIMENSIONS, mm			SIGLA MODEL	CODICE CODE
B	H	p	B	H	p		
1150	490	330	1132	a = 433	298	G12-2/2A/T-4	078122116
1150	580	330	1132	a = 523	298	G12-3/3A/T-4	078123114
1150	715	330	1132	a = 658	298	G12-4/4A/T-4	078124112
1150	940	330	1132	a = 883	298	G12-5/5A/T-4	078125119
1150	1180	330	1132	a = 1130	298	G12-7/7A/T-4	078127115
1150	1390	330	1132	a = 1340	298	G12-8/8A/T-4	078128113

Profondità Depth 460 mm

DIMENSIONI INGOMBRO, mm DIMENSIONS INGOMBRO, mm			DIMENSIONI UTILI VANO, mm INTERNAL DIMENSIONS, mm			SIGLA MODEL	CODICE CODE
B	H	p	B	H	p		
1150	490	460	1132	a = 433	428	GH12-2/2A/T-4	078132115
1150	580	460	1132	a = 523	428	GH12-3/3A/T-4	078133113
1150	715	460	1132	a = 658	428	GH12-4/4A/T-4	078134111
1150	940	460	1132	a = 883	428	GH12-5/5A/T-4	078135118
1150	1180	460	1132	a = 1130	428	GH12-7/7A/T-4	078137114
1150	1390	460	1132	a = 1340	428	GH12-8/8A/T-4	078138112

IP55

Profondità Depth 330 mm

DIMENSIONI INGOMBRO, mm DIMENSIONS INGOMBRO, mm			DIMENSIONI UTILI VANO, mm INTERNAL DIMENSIONS, mm			SIGLA MODEL	CODICE CODE
B	H	p	B	H	p		
1150	490	330	1132	a = 433	298	G12-2/2A/T	077122117
1150	580	330	1132	a = 523	298	G12-3/3A/T	077123115
1150	715	330	1132	a = 658	298	G12-4/4A/T	077124113
1150	940	330	1132	a = 883	298	G12-5/5A/T	077125110
1150	1180	330	1132	a = 1130	298	G12-7/7A/T	077127116
1150	1390	330	1132	a = 1340	298	G12-8/8A/T	077128114

Profondità Depth 460 mm

DIMENSIONI INGOMBRO, mm DIMENSIONS INGOMBRO, mm			DIMENSIONI UTILI VANO, mm INTERNAL DIMENSIONS, mm			SIGLA MODEL	CODICE CODE
B	H	p	B	H	p		
1150	490	460	1132	a = 433	428	GH12-2/2A/T	077132116
1150	580	460	1132	a = 523	428	GH12-3/3A/T	077133114
1150	715	460	1132	a = 658	428	GH12-4/4A/T	077134112
1150	940	460	1132	a = 883	428	GH12-5/5A/T	077135119
1150	1180	460	1132	a = 1130	428	GH12-7/7A/T	077137115
1150	1390	460	1132	a = 1340	428	GH12-8/8A/T	077138113

■ Grafi 12 Larghezza 1150mm Grafi 12 Width 1150mm

1 vano a doppia anta con zoccolo integrato
Double door 1 compartment with integrated plinth



IP44

Profondità Depth 330 mm

DIMENSIONI INGOMBRO, mm DIMENSIONS INGOMBRO, mm			DIMENSIONI UTILI VANO, mm INTERNAL DIMENSIONS, mm			ZOCCOLO PLINTH	SIGLA MODEL	CODICE CODE
B	H	P	B	H	P	mm		
1150	940	330	1132	a = 523	298	400	G12-5/13A/ZT-4	078125184
1150	1390	330	1132	a = 883	298	490	G12-8/25A/ZT-4	078128196
1150	1840	330	1132	a = 1340	298	490	G12-9/28A/ZT-4	078129194

Profondità Depth 460 mm

DIMENSIONI INGOMBRO, mm DIMENSIONS INGOMBRO, mm			DIMENSIONI UTILI VANO, mm INTERNAL DIMENSIONS, mm			ZOCCOLO PLINTH	SIGLA MODEL	CODICE CODE
B	H	P	B	H	P	mm		
1150	940	460	1132	a = 523	428	400	GH12-5/13A/ZT-4	078135183
1150	1390	460	1132	a = 883	428	490	GH12-8/25A/ZT-4	078138195
1150	1840	460	1132	a = 1340	428	490	GH12-9/28A/ZT-4	078139193

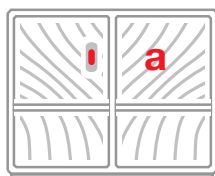

IP55

Profondità Depth 330 mm

DIMENSIONI INGOMBRO, mm DIMENSIONS INGOMBRO, mm			DIMENSIONI UTILI VANO, mm INTERNAL DIMENSIONS, mm			ZOCCOLO PLINTH	SIGLA MODEL	CODICE CODE
B	H	P	B	H	P	mm		
1150	940	330	1132	a = 523	298	400	G12-5/13A/ZT	077125185
1150	1390	330	1132	a = 883	298	490	G12-8/25A/ZT	077128197
1150	1840	330	1132	a = 1340	298	490	G12-9/28A/ZT	077129195

Profondità Depth 460 mm

DIMENSIONI INGOMBRO, mm DIMENSIONS INGOMBRO, mm			DIMENSIONI UTILI VANO, mm INTERNAL DIMENSIONS, mm			ZOCCOLO PLINTH	SIGLA MODEL	CODICE CODE
B	H	P	B	H	P	mm		
1150	940	460	1132	a = 523	428	400	GH12-5/13A/ZT	077135184
1150	1390	460	1132	a = 883	428	490	GH12-8/25A/ZT	077138196
1150	1840	460	1132	a = 1340	428	490	GH12-9/28A/ZT	077139194



IK10

■ Grafi 12 Larghezza 1150mm Grafi 12 Width 1150mm

Armadio ad 1 vano con vano contatore 1 compartment enclosure with counter compartment



Con cassonetto portacontatore incorporato sul fianco destro - accesso indipendente con serratura diversificata (in esecuzione standard triangolare luchettabile).

Adatto per il montaggio diretto dei contatori elettronici:

- max n°1 gruppo di misura integrato monofase tipo GMI-GMY.
- max n°1 monofase per potenze fino a 10Kw tipo GEM-GISM. Fissaggio con n°1 basetta T5 A2 (matricola 286103).
- max n° 1 trifase per potenze fino a 16.5Kw tipo GET2A, fino a 30Kw tipo GiST. Fissaggio con n°1 basetta T5 A4 (Matricola 286142).

With built-in metering box on the right-hand side - independent access with a diversified lock (standard triangular lockable version).

Suitable for direct mounting of electronic meters:

- max n ° 1 integrated single-phase measuring group, GMI-GMY type.
- max n ° 1 single phase for powers up to 10Kw GEM-GISM type. Fixing with n. 1 base T5 A2 (serial number 286103).
- max n ° 1 three-phase for powers up to 16.5Kw type GET2A, up to 30Kw type GiST. Fixing with n ° 1 base T5 A4 (Serial number 286142).

IP44

Profondità Depth 460 mm

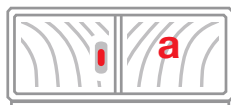

DIMENSIONI INGOMBRO, mm DIMENSIONS INGOMBRO, mm			DIMENSIONI UTILI VANO, mm INTERNAL DIMENSIONS, mm			DIMENSIONI UTILI VANO CONTATORE, mm INTERNAL DIMENSIONS CONTATORE, mm			SIGLA MODEL	CODICE CODE
B	H	P	B	H	P	B	H	P		
1150	1390	460	1132	a = 1340	428	182	375	182	GH12-8/8/GMI/T-4	078138351



■ **Grafi 12 Larghezza 1150mm**
Grafi 12 Width 1150mm

2 vani a doppia anta
Double door 2 compartments



IP44

Profondità Depth 330 mm

DIMENSIONI INGOMBRO, mm DIMENSIONS INGOMBRO, mm			DIMENSIONI UTILI VANO, mm INTERNAL DIMENSIONS, mm			SIGLA MODEL	CODICE CODE
B	H	P	B	H	P		
1150	940	330	1132	a-b = 433	298	G12-5/22A/T-4	078125218
1150	1120	330	1132	a-b = 523	298	G12-6/33A/T-4	078126216
1150	1390	330	1132	a = 883 b = 433	298	G12-8/52A/T-4	078128212
1150	1390	330	1132	a-b = 658	298	G12-8/44A/T-4	078128220
1150	1840	330	1132	a = 1340 b = 433	298	G12-9/82A/T-4	078129210
1150	1840	330	1132	a-b = 883	298	G12-9/55A/T-4	078129228

Profondità Depth 460 mm

DIMENSIONI INGOMBRO, mm DIMENSIONS INGOMBRO, mm			DIMENSIONI UTILI VANO, mm INTERNAL DIMENSIONS, mm			SIGLA MODEL	CODICE CODE
B	H	P	B	H	P		
1150	940	460	1132	a-b = 433	428	GH12-5/22A/T-4	078135217
1150	1120	460	1132	a-b = 523	428	GH12-6/33A/T-4	078136215
1150	1390	460	1132	a = 883 b = 433	428	GH12-8/52A/T-4	078138211
1150	1390	460	1132	a-b = 658	428	GH12-8/44A/T-4	078138229
1150	1840	460	1132	a = 1340 b = 433	428	GH12-9/82A/T-4	078139219
1150	1840	460	1132	a-b = 883	428	GH12-9/55A/T-4	078139227

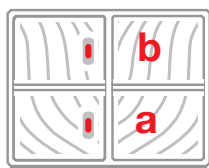

IK10

■ **Grafi 12 Larghezza 1150mm**
Grafi 12 Width 1150mm

2 vani a doppia anta
Double door 2 compartments



IP55
Profondità Depth 330 mm

DIMENSIONI INGOMBRO, mm DIMENSIONS INGOMBRO, mm			DIMENSIONI UTILI VANO, mm INTERNAL DIMENSIONS, mm			SIGLA MODEL	CODICE CODE
B	H	P	B	H	P		
1150	940	330	1132	a-b = 433	298	G12-5/22A/T	077125219
1150	1120	330	1132	a-b = 523	298	G12-6/33A/T	077126217
1150	1390	330	1132	a = 883 b = 433	298	G12-8/52A/T	077128213
1150	1390	330	1132	a-b = 658	298	G12-8/44A/T	077128221
1150	1840	330	1132	a = 1340 b = 433	298	G12-9/82A/T	077129211
1150	1840	330	1132	a-b = 883	298	G12-9/55A/T	077129229

Profondità Depth 460 mm

DIMENSIONI INGOMBRO, mm DIMENSIONS INGOMBRO, mm			DIMENSIONI UTILI VANO, mm INTERNAL DIMENSIONS, mm			SIGLA MODEL	CODICE CODE
B	H	P	B	H	P		
1150	940	460	1132	a-b = 433	428	GH12-5/22A/T	077135218
1150	1120	460	1132	a-b = 523	428	GH12-6/33A/T	077136216
1150	1390	460	1132	a = 883 b = 433	428	GH12-8/52A/T	077138212
1150	1390	460	1132	a-b = 658	428	GH12-8/44A/T	077138220
1150	1840	460	1132	a = 1340 b = 433	428	GH12-9/82A/T	077139210
1150	1840	460	1132	a-b = 883	428	GH12-9/55A/T	077139228

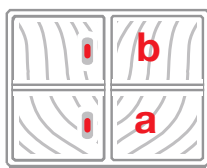

■ **Grafi 12 Larghezza 1150mm**
Grafi 12 Width 1150mm

2 vani a doppia anta con zoccolo integrato
Double door 2 with integrated plinth

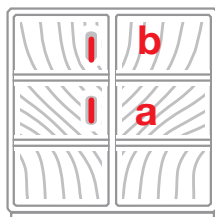

IK10

IP44

Profondità Depth 330 mm

DIMENSIONI INGOMBRO, mm DIMENSIONS INGOMBRO, mm			DIMENSIONI UTILI VANO, mm INTERNAL DIMENSIONS, mm			ZOCCOLO PLINTH	SIGLA MODEL	CODICE CODE
B	H	P	B	H	P	mm		
1150	1120	330	1132	a-b = 343	298	400	G12-6/111A/ZT-4	078126299
1150	1390	330	1132	a-b = 433	298	490	G12-8/222A/ZT-4	078128295
1150	1840	330	1132	a = 883 b = 433	298	490	G12-9/252A/ZT-4	078129285
1150	1840	330	1132	a-b = 658	298	490	G12-9/244A/ZT-4	078129293

Profondità Depth 460 mm

DIMENSIONI INGOMBRO, mm DIMENSIONS INGOMBRO, mm			DIMENSIONI UTILI VANO, mm INTERNAL DIMENSIONS, mm			ZOCCOLO PLINTH	SIGLA MODEL	CODICE CODE
B	H	P	B	H	P	mm		
1150	1120	460	1132	a-b = 343	428	400	GH12-6/111A/ZT-4	078136298
1150	1390	460	1132	a-b = 433	428	490	GH12-8/222A/ZT-4	078138294
1150	1840	460	1132	a = 883 b = 433	428	490	GH12-9/252A/ZT-4	078139284
1150	1840	460	1132	a-b = 658	428	490	GH12-9/244A/ZT-4	078139292

IP55

Profondità Depth 330 mm

DIMENSIONI INGOMBRO, mm DIMENSIONS INGOMBRO, mm			DIMENSIONI UTILI VANO, mm INTERNAL DIMENSIONS, mm			ZOCCOLO PLINTH	SIGLA MODEL	CODICE CODE
B	H	P	B	H	P	mm		
1150	1120	330	1132	a-b = 343	298	400	G12-6/111A/ZT	077126290
1150	1390	330	1132	a-b = 433	298	490	G12-8/222A/ZT	077128296
1150	1840	330	1132	a = 883 b = 433	298	490	G12-9/252A/ZT	077129286
1150	1840	330	1132	a-b = 658	298	490	G12-9/244A/ZT	077129294

Profondità Depth 460 mm

DIMENSIONI INGOMBRO, mm DIMENSIONS INGOMBRO, mm			DIMENSIONI UTILI VANO, mm INTERNAL DIMENSIONS, mm			ZOCCOLO PLINTH	SIGLA MODEL	CODICE CODE
B	H	P	B	H	P	mm		
1150	1120	460	1132	a-b = 343	428	400	GH12-6/111A/ZT	077136299
1150	1390	460	1132	a-b = 433	428	490	GH12-8/222A/ZT	077138295
1150	1840	460	1132	a = 883 b = 433	428	490	GH12-9/252A/ZT	077139285
1150	1840	460	1132	a-b = 658	428	490	GH12-9/244A/ZT	077139293

■ Grafi 12 Larghezza 1150mm Grafi 12 Width 1150mm

3 vani a doppia anta
Double door 3 compartments

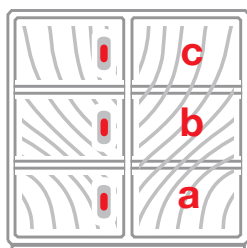

IK10

IP44

Profondità Depth 330 mm

DIMENSIONI INGOMBRO, mm DIMENSIONS INGOMBRO, mm			DIMENSIONI UTILI VANO, mm INTERNAL DIMENSIONS, mm			SIGLA MODEL	CODICE CODE
B	H	P	B	H	P		
1150	1120	330	1132	a-b-c = 343	298	G12-6/111A/T-4	078126315
1150	1390	330	1132	a-b-c = 433	298	G12-8/222A/T-4	078128311
1150	1840	330	1132	a = 883 b-c = 433	298	G12-9/522A/T-4	078129319
1150	1840	330	1132	a-b = 658 c = 433	298	G12-9/442A/T-4	078129327

Profondità Depth 460 mm

DIMENSIONI INGOMBRO, mm DIMENSIONS INGOMBRO, mm			DIMENSIONI UTILI VANO, mm INTERNAL DIMENSIONS, mm			SIGLA MODEL	CODICE CODE
B	H	P	B	H	P		
1150	1120	460	1132	a-b-c = 343	428	GH12-6/111A/T-4	078136314
1150	1390	460	1132	a-b-c = 433	428	GH12-8/222A/T-4	078138310
1150	1840	460	1132	a = 883 b-c = 433	428	GH12-9/522A/T-4	078139318
1150	1840	460	1132	a-b = 658 c = 433	428	GH12-9/442A/T-4	078139326

IP55

Profondità Depth 330 mm

DIMENSIONI INGOMBRO, mm DIMENSIONS INGOMBRO, mm			DIMENSIONI UTILI VANO, mm INTERNAL DIMENSIONS, mm			SIGLA MODEL	CODICE CODE
B	H	P	B	H	P		
1150	1120	330	1132	a-b-c = 343	298	G12-6/111A/T	077126316
1150	1390	330	1132	a-b-c = 433	298	G12-8/222A/T	077128312
1150	1840	330	1132	a = 883 b-c = 433	298	G12-9/522A/T	077129310
1150	1840	330	1132	a-b = 658 c = 433	298	G12-9/442A/T	077129328

Profondità Depth 460 mm

DIMENSIONI INGOMBRO, mm DIMENSIONS INGOMBRO, mm			DIMENSIONI UTILI VANO, mm INTERNAL DIMENSIONS, mm			SIGLA MODEL	CODICE CODE
B	H	P	B	H	P		
1150	1120	460	1132	a-b-c = 343	428	GH12-6/111A/T	077136315
1150	1390	460	1132	a-b-c = 433	428	GH12-8/222A/T	077138311
1150	1840	460	1132	a = 883 b-c = 433	428	GH12-9/522A/T	077139319
1150	1840	460	1132	a-b = 658 c = 433	428	GH12-9/442A/T	077139327

■ **Grafi 12 Larghezza 1150mm**
Grafi 12 Width 1150mm

3 vani a doppia anta con zoccolo integrato
Double door 3 compartments with integrated plinth



IP44

Profondità Depth 330 mm

DIMENSIONI INGOMBRO, mm DIMENSIONS INGOMBRO, mm			DIMENSIONI UTILI VANO, mm INTERNAL DIMENSIONS, mm			ZOCCOLO PLINTH	SIGLA MODEL	CODICE CODE
B	H	P	B	H	P	mm		
1150	1840	330	1132	a-b-c = 433	298	490	G12-9/2222A/ZT-4	078129392

Profondità Depth 460 mm

DIMENSIONI INGOMBRO, mm DIMENSIONS INGOMBRO, mm			DIMENSIONI UTILI VANO, mm INTERNAL DIMENSIONS, mm			ZOCCOLO PLINTH	SIGLA MODEL	CODICE CODE
B	H	P	B	H	P	mm		
1840	1150	460	1132	a-b-c = 433	428	490	GH12-9/2222A/ZT-4	078139391

IP55

Profondità Depth 330 mm

DIMENSIONI INGOMBRO, mm DIMENSIONS INGOMBRO, mm			DIMENSIONI UTILI VANO, mm INTERNAL DIMENSIONS, mm			ZOCCOLO PLINTH	SIGLA MODEL	CODICE CODE
B	H	P	B	H	P	mm		
1840	1150	330	1132	a-b-c = 433	298	490	G12-9/2222A/ZT	077129393

Profondità Depth 460 mm

DIMENSIONI INGOMBRO, mm DIMENSIONS INGOMBRO, mm			DIMENSIONI UTILI VANO, mm INTERNAL DIMENSIONS, mm			ZOCCOLO PLINTH	SIGLA MODEL	CODICE CODE
B	H	P	B	H	P	mm		
1840	1150	460	1132	a-b-c = 433	428	490	GH12-9/2222A/ZT	077139392

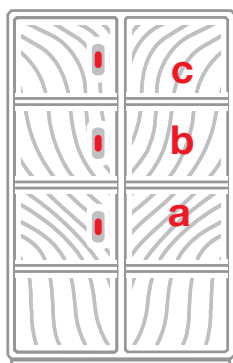

IK10

■ **Grafi 12 Larghezza 1150mm**
Grafi 12 Width 1150mm

4 vani a doppia anta
Double door 4 compartments



IP44

Profondità Depth 330 mm

DIMENSIONI INGOMBRO, mm DIMENSIONS INGOMBRO, mm			DIMENSIONI UTILI VANO, mm INTERNAL DIMENSIONS, mm			SIGLA MODEL	CODICE CODE
B	H	P	B	H	P		
1150	1840	330	1132	a-b-c-d = 433	298	G12-9/2222A/T-4	077129419

Profondità Depth 460 mm

DIMENSIONI INGOMBRO, mm DIMENSIONS INGOMBRO, mm			DIMENSIONI UTILI VANO, mm INTERNAL DIMENSIONS, mm			SIGLA MODEL	CODICE CODE
B	H	P	B	H	P		
1150	1840	460	1132	a-b-c-d = 433	428	GH12-9/2222A/T-4	077139418

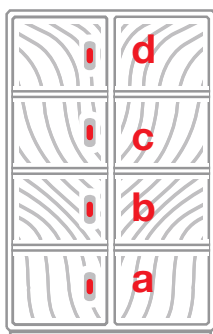

IP55

Profondità Depth 330 mm

DIMENSIONI INGOMBRO, mm DIMENSIONS INGOMBRO, mm			DIMENSIONI UTILI VANO, mm INTERNAL DIMENSIONS, mm			SIGLA MODEL	CODICE CODE
B	H	P	B	H	P		
1150	1840	330	1132	a-b-c-d = 433	298	G12-9/2222A/T	078129418

Profondità Depth 460 mm

DIMENSIONI INGOMBRO, mm DIMENSIONS INGOMBRO, mm			DIMENSIONI UTILI VANO, mm INTERNAL DIMENSIONS, mm			SIGLA MODEL	CODICE CODE
B	H	P	B	H	P		
1150	1840	460	1132	a-b-c-d = 433	428	GH12-9/2222A/T	078139417



IK10

■ Dimensione luce porta Door dimension

Sopralzi a doppia anta Top units double door

IP44

Profondità Depth 330 mm

SIGLA MODEL	CODICE CODE	LUCE PORTA DOOR mm
G12-2/2A/S-4	078122199	374x1060
G12-3/3A/S-4	078123197	464x1060
G12-4/4A/S-4	078124195	599x1060

Profondità Depth 460 mm

SIGLA MODEL	CODICE CODE	LUCE PORTA DOOR mm
GH12-2/2A/S-4	078132198	374x1060
GH12-3/3A/S-4	078133196	464x1060
GH12-4/4A/S-4	078134194	599x1060

IP55

Profondità Depth 330 mm

SIGLA MODEL	CODICE CODE	LUCE PORTA DOOR mm
G12-2/2A/S	077122190	374x1060
G12-3/3A/S	077123198	464x1060
G12-4/4A/S	077124196	599x1060

Profondità Depth 460 mm

SIGLA MODEL	CODICE CODE	LUCE PORTA DOOR mm
GH12-2/2A/S	077132199	374x1060
GH12-3/3A/S	077133197	464x1060
GH12-4/4A/S	077134195	599x1060

1 vano a doppia anta Double door 1 compartment

IP44

Profondità Depth 330 mm

SIGLA MODEL	CODICE CODE	LUCE PORTA DOOR mm
G12-2/2A/T-4	078122116	374x1060
G12-3/3A/T-4	078123114	464x1060
G12-4/4A/T-4	078124112	599x1060
G12-5/5A/T-4	078125119	824x1060
G12-7/7A/T-4	078127115	1064x1060
G12-8/8A/T-4	078128113	1274x1060

Profondità Depth 460 mm

SIGLA MODEL	CODICE CODE	LUCE PORTA DOOR mm
GH12-2/2A/T-4	078132115	374x1060
GH12-3/3A/T-4	078133113	464x1060
GH12-4/4A/T-4	078134111	599x1060
GH12-5/5A/T-4	078135118	824x1060
GH12-7/7A/T-4	078137114	1064x1060
GH12-8/8A/T-4	078138112	1274x1060

IP55

Profondità Depth 330 mm

SIGLA MODEL	CODICE CODE	LUCE PORTA DOOR mm
G12-2/2A/T	077122117	374x1060
G12-3/3A/T	077123115	464x1060
G12-4/4A/T	077124113	599x1060
G12-5/5A/T	077125110	824x1060
G12-7/7A/T	077127116	1064x1060
G12-8/8A/T	077128114	1274x1060

Profondità Depth 460 mm

SIGLA MODEL	CODICE CODE	LUCE PORTA DOOR mm
GH12-2/2A/T	077132116	374x1060
GH12-3/3A/T	077133114	464x1060
GH12-4/4A/T	077134112	599x1060
GH12-5/5A/T	077135119	824x1060
GH12-7/7A/T	077137115	1064x1060
GH12-8/8A/T	077138113	1274x1060

1 vano con vano contatore 1 compartment enclosure with counter compartment

IP44

Profondità Depth 460 mm

SIGLA MODEL	CODICE CODE	LUCE PORTA DOOR mm
GH12-8/8/GMI/T-4	078718350	1274x1060

■ Dimensione luce porta Door dimension

1 vano a doppia anta con zoccolo integrato Double door 1 compartment with integrated plinth

IP44

Profondità Depth 330 mm

SIGLA MODEL	CODICE CODE	LUCE PORTA DOOR mm
G12-5/13A/ZT-4	078125184	464x1060
G12-8/25A/ZT-4	078128196	824x1060
G12-9/28A/ZT-4	078129194	1274x1060

Profondità Depth 460 mm

SIGLA MODEL	CODICE CODE	LUCE PORTA DOOR mm
GH12-5/13A/ZT-4	078135183	464x1060
GH12-8/25A/ZT-4	078138195	824x1060
GH12-9/28A/ZT-4	078139193	1274x1060

IP55

Profondità Depth 330 mm

SIGLA MODEL	CODICE CODE	LUCE PORTA DOOR mm
G12-5/13A/ZT	077125185	464x1060
G12-8/25A/ZT	077128197	824x1060
G12-9/28A/ZT	077129195	1274x1060

Profondità Depth 460 mm

SIGLA MODEL	CODICE CODE	LUCE PORTA DOOR mm
GH12-5/13A/ZT	077135184	464x1060
GH12-8/25A/ZT	077138196	824x1060
GH12-9/28A/ZT	077139194	1274x1060

2 vani a doppia anta Double door 2 compartments

IP44

Profondità Depth 330 mm

SIGLA MODEL	CODICE CODE	LUCE PORTA DOOR mm
G12-5/22A/T-4	078125218	374x1060
G12-6/33A/T-4	078126216	464x1060
G12-8/52A/T-4	078128212	824x1060 374x1060
G12-8/44A/T-4	078128220	599x1060
G12-9/82A/T-4	078129210	1274x1060 374x1060
G12-9/55A/T-4	078129228	824x1060

Profondità Depth 460 mm

SIGLA MODEL	CODICE CODE	LUCE PORTA DOOR mm
GH12-5/22A/T-4	078135217	374x1060
GH12-6/33A/T-4	078136215	464x1060
GH12-8/52A/T-4	078138211	824x1060 374x1060
GH12-8/44A/T-4	078138229	599x1060
GH12-9/82A/T-4	078139219	1274x1060 374x1060
GH12-9/55A/T-4	078139227	824x1060

IP55

Profondità Depth 330 mm

SIGLA MODEL	CODICE CODE	LUCE PORTA DOOR mm
G12-5/22A/T	077125219	374x1060
G12-6/33A/T	077126217	464x1060
G12-8/52A/T	077128213	824x1060 374x1060
G12-8/44A/T	077128221	599x1060
G12-9/82A/T	077129211	1274x1060 374x1060
G12-9/55A/T	077129229	824x1060

Profondità Depth 460 mm

SIGLA MODEL	CODICE CODE	LUCE PORTA DOOR mm
GH12-5/22A/T	077135218	374x1060
GH12-6/33A/T	077136216	464x1060
GH12-8/52A/T	077138212	824x1060 374x1060
GH12-8/44A/T	077138220	599x1060
GH12-9/82A/T	077139210	1274x1060 374x1060
GH12-9/55A/T	077139228	824x1060

■ Dimensione luce porta Door dimension

2 vani a doppia anta con zoccolo integrato Double door 2 with integrated plinth

IP44

Profondità Depth 330 mm

SIGLA MODEL	CODICE CODE	LUCE PORTA DOOR mm
G12-6/111A/ZT-4	078126299	284x1060
G12-8/222A/ZT-4	078128295	374x1060
G12-9/252A/ZT-4	078129285	824x1060 374x1060
G12-9/244A/ZT-4	078129293	599x1060

IP55

Profondità Depth 330 mm

SIGLA MODEL	CODICE CODE	LUCE PORTA DOOR mm
G12-6/111A/ZT	077126290	284x1060
G12-8/222A/ZT	077128296	374x1060
G12-9/252A/ZT	077129286	824x1060 374x1060
G12-9/244A/ZT	077129294	599x1060

Profondità Depth 460 mm

SIGLA MODEL	CODICE CODE	LUCE PORTA DOOR mm
GH12-6/111A/ZT-4	078136298	284x1060
GH12-8/222A/ZT-4	078138294	374x1060
GH12-9/252A/ZT-4	078139284	824x1060 374x1060
GH12-9/244A/ZT-4	078139292	599x1060

Profondità Depth 460 mm

SIGLA MODEL	CODICE CODE	LUCE PORTA DOOR mm
GH12-6/111A/ZT	077136299	284x1060
GH12-8/222A/ZT	077138295	374x1060
GH12-9/252A/ZT	077139285	824x1060 374x1060
GH12-9/244A/ZT	077139293	599x1060

3 vani a doppia anta Double door 3 compartments

IP44

Profondità Depth 330 mm

SIGLA MODEL	CODICE CODE	LUCE PORTA DOOR mm
G12-6/111A/T-4	078126315	284x1060
G12-8/222A/T-4	078128311	374x1060
G12-9/522A/T-4	078129319	824x1060 374x1060
G12-9/442A/T-4	078129327	599x1060 374x1060

IP55

Profondità Depth 330 mm

SIGLA MODEL	CODICE CODE	LUCE PORTA DOOR mm
G12-6/111A/T	077126316	284x1060
G12-8/222A/T	077128312	374x1060
G12-9/522A/T	077129310	824x1060 374x1060
G12-9/442A/T	077129328	599x1060 374x1060

Profondità Depth 460 mm

SIGLA MODEL	CODICE CODE	LUCE PORTA DOOR mm
GH12-6/111A/T-4	078136314	284x1060
GH12-8/222A/T-4	078138310	374x1060
GH12-9/522A/T-4	078139318	824x1060 374x1060
GH12-9/442A/T-4	078139326	599x1060 374x1060

Profondità Depth 460 mm

SIGLA MODEL	CODICE CODE	LUCE PORTA DOOR mm
GH12-6/111A/T	077136315	284x1060
GH12-8/222A/T	077138311	374x1060
GH12-9/522A/T	077139319	824x1060 374x1060
GH12-9/442A/T	077139327	599x1060 374x1060

■ Dimensione luce porta Door dimension

3 vani a doppia anta con zoccolo integrato Double door 3 compartments with integrated plinth

IP44

Profondità Depth 330 mm

SIGLA MODEL	CODICE CODE	LUCE PORTA DOOR mm
G12-9/2222A/ZT-4	078129392	374x1060

Profondità Depth 460 mm

SIGLA MODEL	CODICE CODE	LUCE PORTA DOOR mm
GH12-9/2222A/ZT-4	078139391	374x1060

IP55

Profondità Depth 330 mm

SIGLA MODEL	CODICE CODE	LUCE PORTA DOOR mm
G12-9/2222A/ZT	077129393	374x1060

Profondità Depth 460 mm

SIGLA MODEL	CODICE CODE	LUCE PORTA DOOR mm
G12-9/2222A/ZT	077139392	374x1060

4 vani a doppia anta Double door 4 compartments

IP44

Profondità Depth 330 mm

SIGLA MODEL	CODICE CODE	LUCE PORTA DOOR mm
G12-9/2222A/T-4	078129418	374x1060

Profondità Depth 460 mm

SIGLA MODEL	CODICE CODE	LUCE PORTA DOOR mm
GH12-9/2222A/T-4	078139417	374x1060

IP55

Profondità Depth 330 mm

SIGLA MODEL	CODICE CODE	LUCE PORTA DOOR mm
G12-9/2222A/T	077129419	374x1060

Profondità Depth 460 mm

SIGLA MODEL	CODICE CODE	LUCE PORTA DOOR mm
GH12-9/2222A/T	077139418	374x1060

■ Accessori e ricambi Grafi 12 **Larghezza 1150mm** Accessories and spare parts Grafi 12 **Width 1150mm**

Piastre di fondo Mounting plates



Applicabili sulla parete di fondo dell'armadio mediante inserti speciali filettati muniti di prigioniero M6x20 oppure in abbinamento a montanti portapparecchiature.
Viti per fissaggio piastra a corredo dell'armadio.

Disponibili in:
• acciaio prezincolato - spessore 2mm;
• bachelite - spessore 5mm;
• PVC - spessore 5mm.

Da scegliere in funzione dell'altezza utile del singolo vano.

Can be applied to the bottom of the enclosure using special threaded inserts with M6x20 stud bolts or in conjunction with switchgear risers or racks using the dedicated fixing brackets.

Available in:
• Pre-galvanized steel - thickness 2 mm;
• bakelite - thickness 5 mm;
• PVC - thickness 5 mm.

Must be chosen to suit the size of the compartment in question.

ALTEZZA UTILE VANO USEFUL HEIGHT mm	DIMENSIONI PIASTRA PLATE DIMENSIONS mm	ACCIAIO (SP. 2 mm) STEEL (TH. 2 mm)		BACHELITE (SP. 5 mm) BAKELITE (TH. 5 MM)		PVC (SP. 5 mm) PVC (TH. 5 mm)	
		SIGLA MODEL	CODICE CODE	SIGLA MODEL	CODICE CODE	SIGLA MODEL	CODICE CODE
343	1026x265	G12/1/PA	095771010	G12/1/PB	095771119	G12/1/PP	095771218
433	1026x355	G12/2/PA	095771028	G12/2/PB	095771127	G12/2/PP	095771226
523	1026x445	G12/3/PA	095771036	G12/3/PB	095771135	G12/3/PP	095771234
658	1026x580	G12/4/PA	095771044	G12/4/PB	095771143	G12/4/PP	095771242
883	1026x805	G12/5/PA	095771051	G12/5/PB	095771150	G12/5/PP	095771259
1130	1026x1030 (2 pz/pcs)	G12/7/PA	095771069	G12/7/PB	095771168	G12/7/PP	095771267
1340	1026x1240 (2 pz/pcs)	G12/8/PA	095771077	G12/8/PB	095771176	G12/8/PP	095771275

Kit staffe per supporto piastre di fondo su montanti Brackets kit for supporting mounting plates on uprights

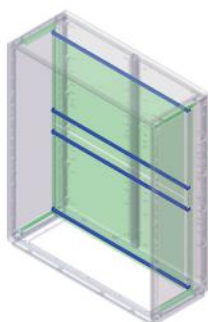

Materiali

Realizzate in acciaio.

Caratteristiche

Adatte per tutti i tipi di piastra.

Occorre 1 kit staffe per ogni piastra di fondo da installare (per piastre fornite in 2 pezzi sono necessari 2 kit staffe).

Da utilizzare in abbinamento a kit montanti e kit staffe per disporre di piastra regolabile in profondità.

Se sono previsti kit montanti e staffe per supporto apparecchiature modulari è necessario un ulteriore kit montanti ma senza kit staffe di supporto montanti.

Materials

Made of steel.

Characteristics

Suitable for all type of plate.

It is necessary 1 kit for each mounting plate to be installed (for plates provided in 2 parts, 2 bracket kits are required).

To be used together with an uprights kit and brackets kit for installing the depthadjustable plate.

If uprights and brackets kits are envisaged for supporting modular equipment, a further uprights kit without the upright support brackets kit is required.

DESCRIZIONE DESCRIPTION	SIGLA MODEL	CODICE CODE
Kit Staffe per supporto piastre su montanti (4 pz) Brackets kit for support plates on uprights (4 pcs)	G/SP/MT	095770921

■ Accessori e ricambi Grafi 12 **Larghezza 1150mm** Accessories and spare parts Grafi 12 **Width 1150mm**

Kit staffe di fissaggio montanti Uprights fixing brackets kit

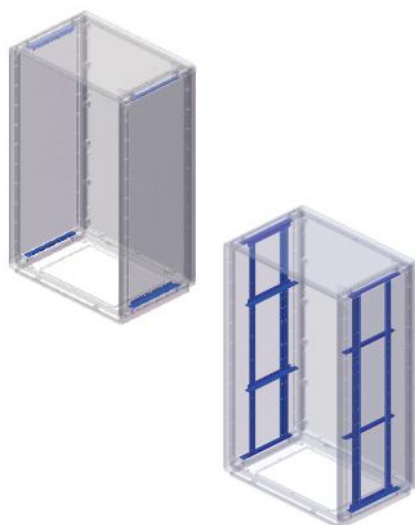

Il codice di ordinazione comprende 4 pz. necessari per il montaggio successivo dei montanti di supporto accessori e piastre per l'equipaggiamento dei vani. Per qualsiasi tipologia di installazione accessori è necessario un solo KIT STAFFE. La scelta è discriminata esclusivamente dalla profondità degli armadi indipendentemente dal numero e altezza utile dei vani.

Materiali

Realizzate in acciaio zincato elettroliticamente.

Il Kit staffe di fissaggio montanti può essere utilizzato anche come mensola per applicazione di ripiani intermedi nella dimensione del quadro.

The order code includes 4 pieces needed for the subsequent installation of the accessories support uprights and the plates used to equip the compartments. For any accessory installation only the BRACKETS KIT is needed.

The selection depends entirely on the depth of the enclosures regardless of the number and usable height of the compartments.

Materials

Made of electrolytically galvanized steel

The uprights fixing brackets kit may also be used as a shelf for creating intermediate shelves within the panel space.

PROFONDITÀ DEPTH 330		PROFONDITÀ DEPTH 460	
SIGLA MODEL	CODICE CODE	SIGLA MODEL	CODICE CODE
G/SM	095770905	GH/SM	095770913

Kit montanti per supporto accessori interni Chassis kit for din-rail devices

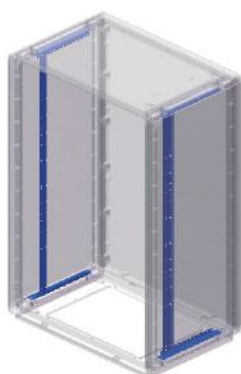

Installazione montanti su armadio ad un vano e multivano con zoccolo integrato
Installation of uprights on a single compartment enclosure and multi-compartment enclosure with integrated plinth

Caratteristiche

Predisposti con forature per fissaggio accessori. Il codice di ordinazione comprende 2 pezzi. Predisposti per installazione in abbinamento a staffe di fissaggio montanti.

Possono essere impiegati principalmente per:

- supporto degli accessori per realizzare quadri con apparecchiature modulari nei singoli vani (telai - cestelli);
- supporto di piastre di fondo nel caso la posizione debba essere intermedia e regolabile rispetto la profondità dell'armadio.

Adatti anche per personalizzazione di installazioni definite dal cliente. La scelta deve essere effettuata in funzione dell'altezza di ingombro armadio indifferentemente per serie e tipologia di armadio (ad 1 vano, 1 vano con zoccolo integrato, multivano, multivano con zoccolo integrato, sopralzi).

Materiali

Realizzate in acciaio zincato elettroliticamente.

Characteristics

Made with holes for securing accessories. The order Code includes 2 pieces. Made for installation together with uprights installation brackets.

They can be used mainly to:

- support accessories to create panels with modular equipment in the individual compartments (frames - racks);
- mounting plates support if the position is to be intermediate and adjustable in relation to the depth of the enclosure.

Suitable also for customising installations defined by the customer. The selection must be made based on the overall height of the enclosure, regardless of the enclosure series and type (1 compartment, 1 compartment with integrated plinth, multi-compartment, multi-compartment with integrated plinth, top units).

Materials

Made of electrolytically galvanized steel.



Installazione montanti su armadio completo di zoccolo riportato (non integrato)
Installation of uprights on a cabinet complete with plinth (not integrated)

ALTEZZA DI INGOMBRO DELL'ARMADIO, MM OVERALL HEIGHT ENCLOSURE, MM	SIGLA MODEL	CODICE CODE
400	G-1/MT	095770012
490	G-2/MT	095770020
580	G-3/MT	095770038
715	G-4/MT	095770046
940	G-5/MT	095770053
1120	G-6/MT	095770061
1180	G-7/MT	095770079
1390	G-8/MT	095770087
1840	G-9/MT	095770095

■ Accessori e ricambi Grafi 12 **Larghezza 1150mm** Accessories and spare parts Grafi 12 **Width 1150mm**

Setti intermedi di separazione vani Variable depth mounting

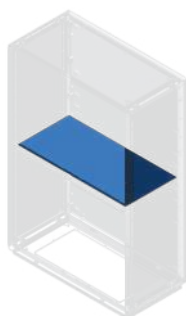

I setti di separazione sono compresi nella fornitura di armadi a vani multipli, predisposti per il montaggio in corrispondenza della separazione vani mediante apposite staffe.
Possono essere forniti singolarmente come ricambi o per installazione negli armadi con zoccolo integrato per separazione tra vano zoccolo e vano apparecchiature che nella esecuzione standard sono comunicanti su tutta la sezione dell'armadio.
La scelta va effettuata in base alla profondità (330-460).

Materiali
Realizzati in bachelite spessore 3mm.

The intermediate plate are included in the supply of enclosures with multiple compartments, prepared for mounting in correspondence of the compartments through special brackets.
They can be supplied individually as spare parts or for installation in enclosures with integrated plinth for separation between plinth and equipment compartment.
In the standard version are interconnected over the entire enclosure section.
The choice must be made based on the enclosure depth (330-460).

Materials
Made of 3mm thick bakelite.

PROFONDITÀ DEPTH	SIGLA MODEL	CODICE CODE
330	G12/SSV	095771507
460	GH12/SSV	095771556

Setto di chiusura inferiore Closing bottom plate

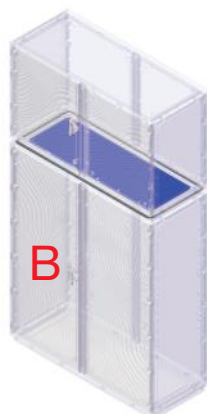
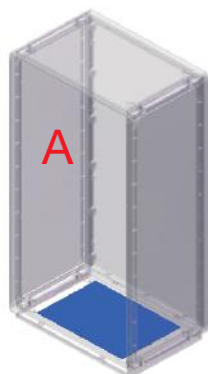

Realizzati in bachelite spessore 3mm da installare nella parte inferiore degli armadi per una maggiore protezione del vano verso i cunicoli di ingresso cavi. Disponibili chiusi per esecuzione in fase di installazione di adeguate forature o completi di 3 membrane coniche diam. max.76. Negli armadi IP55 il setto è fornito di serie.

I setti di chiusura inferiore sono utilizzabili a richiesta:

- su tutti gli armadi in esecuzione a pavimento per aumentare la protezione nella zona di ingresso cavi dai cunicoli. (A)
- per separare il sopralzo con il vano inferiore nel caso in cui venga utilizzata l'esecuzione applicata di predisposizione montaggio sopralzo con luce massima. (B) (ved. pagina accessori sopralzi).

Negli armadi IP55 il setto inferiore è fornito di serie.

Made of 3 mm thick bakelite, it is installed in the lower part of the enclosures to provide additional protection for the compartment where the cable input channels are situated. Available in the blank version so that the required holes can be made during installation or complete with 3 conical fairleads (max. diam. 76). In IP55 enclosures the partition is provided as standard.

The lower closing partitions can be used on request:

- on all floor-mounted enclosures to increase protection in the cable entry area from the tunnels. (A)
- to separate the upper part with the lower compartment in the case where the applied execution of top mounting arrangement with maximum light is used (B) (see page Risers accessories).

In the IP55 enclosures the lower plate is supplied as standard.

PROFONDITÀ ARMADI ENCLOSURE DEPTH mm	SETTO CHIUSO CLOSED SEPTUM		SETTO CON PASSACAVI CONICI SEPTUM WITH CONICAL FAIRLEADS		
	SIGLA MODEL	CODICE CODE	SIGLA MODEL	CODICE CODE	PASSACAVI FAIRLEADS
330	G12/SIC	095771408	G12/SIM	095771424	n.4 ø76mm
460	GH12/SIC	095771457	GH12/SIM	095771473	

Distanziali per fissaggio a pavimento Spacers for floor fixing



Consentono di installare l'armadio senza l'utilizzo del telaio.

Materiali
Kit formato da 4 distanziali in POM.

They allow the cabinet to be installed without the use of a frame.

Materials
Kit consisting of 4 POM spacers.

SIGLA MODEL	CODICE CODE
G/DFP	095773214

■ Accessori e ricambi Grafi 12 **Larghezza 1150mm** Accessories and spare parts Grafi 12 **Width 1150mm**

Telaio di ancoraggio a pavimento Floor fixing frame



Viterie in acciaio inox AISI 304 a garanzia di agibilità nel tempo
Completo di staffe per muratura su basamenti in calcestruzzo.
La scelta va effettuata in base alla sua profondità (330mm - 460mm).

Materiali

Realizzati in acciaio con trattamento di cataforesi 18/24 micron colore nero.

AISI 304 stainless steel fasteners to guarantee accessibility over time.
Complete with frame for installation on concrete.
The selection must be made based on the enclosure depth (330 - 460mm).

Materials

Made in steel with 18/24 micron black cataphoresis treatment.

PROFONDITÀ, MM DEPTH, MM	SIGLA MODEL	TELAIO DI ANCORAGGIO ANCHOR FRAME CODICE CODE
330	G12/TA	095771309
460	GH12/TA	095771358

Staffe di interfaccia fissaggio armadi Grafi su telaio serie CV Interface brackets for fixing Grafi enclosures on CV series frame

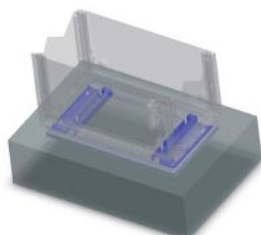

Caratteristiche

Gli armadi Grafi possono essere installati sul telaio già presente nel plinto degli armadi serie CV utilizzando n° 2 staffe di interfaccia da posizionare sul telaio.
Le staffe sono di diversa configurazione in relazione ai diversi tipi di armadio serie CV.

Materiali

Realizzate in lamiera zincata a caldo spessore 10/15 micron.

Characteristics

The Grafi enclosures can be installed on the frame that is already in the plinth of the CV series enclosures using 2 interface brackets to be positioned on the frame. The brackets have different configuration in relation to the different types of CV series enclosure.

Materials

Made of 10/15 micron hot pre-galvanized sheet metal.

ARMADIO SERIE CV CV SERIES ENCLOSURE	PROFONDITÀ ARMADIO ENCLOSURE DEPTH mm	DIMENSIONI MINIME PLINTO ESISTENTE mm MIN DIMENSION PLINTH mm		SIGLA MODEL	CODICE CODE
		H	B		
CVF	460	1130	460	G-SIFT/H12	095776548

Kit montanti cerniere Hinge uprights kit



Armadio con apertura
ante invertita
Enclosure with 2
compartments with
reversed door opening

Armadio con apertura
ante diversificata
Enclosure with 4
compartments with
diversified door opening

Caratteristiche

Nel caso di armadi ad 1 vano o vani multipli è possibile invertire l'apertura dello sportello/i utilizzando il Kit montanti cerniere di serie sull'armadio.
Per poter, invece, diversificare l'apertura dei singoli vani occorre installare un ulteriore Kit montante per supporto cerniere da scegliere in funzione dell'altezza di ingombro dell'armadio.
Il Kit comprende montante cerniere + viti di fissaggio.

Materiali

In acciaio zincato elettroliticamente.

Characteristics

In the case of enclosures with one or multiple compartments, it is possible to reverse the side of door opening using the standard hinge uprights kit on the enclosure. On the other hand, to diversify opening of the individual compartments, it is necessary to install an additional upright kit to support hinges, selected based on the overall height of the enclosure.
The kit includes hinge upright + fixing screws.

Materials

Made from electrolytically galvanised steel.

ALTEZZA INGOMBRO, mm OVERALL HEIGHT, mm	SIGLA MODEL	CODICE CODE
940	G-5/KM-CRN	095774055
1120	G-6/KM-CRN	095774063
1390	G-8/KM-CRN	095774089
1840	G-9/KM-CRN	095774097

■ Accessori e ricambi Grafi 12 **Larghezza 1150mm** Accessories and spare parts Grafi 12 **Width 1150mm**

Bocchette di aerazione IP44 Ventilation units IP44



IP44

IK10

Caratteristiche

- Superficie di aerazione: 6500 mm²
- Grado di protezione CEI EN 60529
 - Resistenza agli urti CEI EN 62262

Materiali

Griglia esterna realizzata in policarbonato, griglia intermedia ed interna in polipropilene stampate ad iniezione. Colore grigio RAL7035. Applicata sulla griglia intermedia una retina in alluminio anti insetti.

Attenzione: l'applicazione della bocchetta declassa il grado di protezione dell'armadio da IP55 a IP44

Characteristics

- Air diffusion area: 6500 mm²
- Protection degree to CEI EN 60529
 - Impact resistance CEI EN 62262

Materials

External grille made of polycarbonate, intermediate and internal grid in injection molded polypropylene. Grey RAL7035 color. An anti-insects aluminum mesh was applied to the intermediate grid.

Attention: the application of the vent downgrades the enclosure's degree of protection from IP55 to IP44

DIAMETRO FORATURA HOLE DIAMETER	DIMENSIONI DIMENSIONS mm	ESECUZIONE SCIOLTA LOOSE VERSION		ESECUZIONE APPLICATA APPLIED VERSION	
		SIGLA MODEL	CODICE CODE	SIGLA MODEL	CODICE CODE
146	160x160	G-BAF/145	095770855	G-EA/BAF/145	097770200*

*Per tutti gli armadi con profondità 330mm, la bocchetta viene arretrata di 40mm rispetto alla mezzzeria del fianco
In case of cabinets with 330mm depth, the ventilation unit is drawn back of 40mm from the side centerline

Ventola assiale per bocchetta di aerazione IP44 Axial fan for ventilation units IP44



Caratteristiche

Ventola assiale per aerazione forzata predisposta per applicazione su bocchette tipo G-BAF/145.

- Tensione di alimentazione **220/240 Vac**
- Frequenza **50Hz**
- Corrente **0.09A**
- Potenza **19 W**
- Portata d'aria **28 l/s; 100 m3/h**

Characteristics

Axial fan for forced aeration pre-engineered to ventilation units type G-BAF/145.

- 220/240 V AC power supply voltage
- Frequency **50Hz**
- Current **0.09A**
- Power **19 W**
- Air flow rate **28 l/s; 100 m3/h**

DIMENSIONI DIMENSIONS mm	SIGLA MODEL	CODICE CODE
120x120x25	G-VENTIL/BAF/145	095770863

Bocchette di aerazione IP55 IP55 Ventilation units



IP55

Caratteristiche

Sistema di montaggio a clip senza utensili. Apertura a scorrimento del coperchio per un'agevole sostituzione del pannello filtro. Dotato di pannello filtro, lavabile fino a 10 volte. Classe di filtrazione ISO Coarse 75% / G4

Features

Clip-on mounting system without tools. Sliding lid opening for easy replacement of filter cloth. Equipped with filter cloth, washable up to 10 times. ISO Coarse 75% / G4 filtration class.

DIMENSIONE TAGLIO CUT DIMENSION	DIMENSIONE DIMENSION	ESECUZIONE EXECUTION	SIGLA MODEL	CODICE CODE
124x124	150x150x29	Sciolte Loose	G-BAF/55	095770871
		Applicate Applied	G-EA/BAF/55	097770215

Versione con ventola

Sistema di connessione elettrica rapida senza viti.

- Tensione di alimentazione **220/240 Vac**
- Frequenza **50Hz**
- Potenza **18W**
- Portata d'aria **28 m³/h**

Fan version

Quick electrical connection system without screws.

- Supply voltage **220/240 Vac**
- Frequency **50Hz**
- Power **18W**
- Air flow rate **28 m³/h**

DIMENSIONE TAGLIO CUT DIMENSION	DIMENSIONE DIMENSION	ESECUZIONE EXECUTION	SIGLA MODEL	CODICE CODE
124x124	150x150x29	Sciolte Loose	G-VENTIL/BAF/55	095770889
		Applicate Applied	G-EA-VENTIL/BAF/55	097770226

■ Accessori e ricambi Grafi 12 **Larghezza 1150mm** Accessories and spare parts Grafi 12 **Width 1150mm**

Serrature complete di copertura maniglia Complete lock with handle cover



Caratteristiche

Maniglia predisposta per cilindro a profilo DIN 18252. Ogni serratura è corredata della propria chiave di serie.

Materiali

Corpo maniglia realizzato in poliammide PA6+30%FV. Colore RAL 7035.
Fulcro di rotazione in ottone. Tenone in acciaio zincato.

Characteristics

Handle predisposed for DIN 18252 profile cylinder. Each lock is equipped with its own standard key.

Materials

Handle body made of polyamide PA6+30%FV. Colour RAL 7035.
Termoplastic resin handle. Operating tenon in galvanized steel.

Esecuzione standard Standard application

DESCRIZIONE/APPLICAZIONI DESCRIPTION/APPLICATIO	TIPO CHIAVE KEY TYPE	SIGLA MODEL	CODICE CODE
Azionabile con maniglia a scomparsa agibile con chiave di sicurezza cfr. Y21 Controlled by retractable handle with Y21 encrypted security key	CS/21	G-SSMGM/Y21	095770301
Azionabile con maniglia a scomparsa agibile con chiave di sicurezza cfr. Y12 Controlled by retractable handle with Y12 encrypted security key	CS/12	G-SSMGM/Y12	095770319

Esecuzioni speciali a richiesta (sciolte o applicate) Special application on request (loose or applied)

DESCRIZIONE/APPLICAZIONI DESCRIPTION/APPLICATIO	TIPO CHIAVE KEY TYPE		SIGLA MODEL	CODICE CODE
Con doppio sistema di chiusura. Agibile con chiave di sicurezza cifratura Y21 e predisposizione per applicazione lucchetto With double locking system. Controlled with Y21 encrypted security key and padlock application	CS/21	Sciolte Loose	G-SSMG/21/L	095770251
		Applicate Applied	G-EA/SSGM/21/L	097770259
Con doppio sistema di chiusura. Agibile con chiave di sicurezza cifratura Y12 e predisposizione per applicazione lucchetto With double locking system. Controlled with Y12 encrypted security key and padlock application	CS/12	Sciolte Loose	G-SSMG/12/L	095770244
		Applicate Applied	G-EA/SSGM/12/L	097770242
Con doppio sistema di chiusura. Agibile con chiave ad impronta triangolare e predisposizione per applicazione lucchetto With double locking system. Controlled with triangle key and padlock application	CHP/TR9	Sciolte Loose	G-SSMG/TR9/L	095770285
		Applicate Applied	G-EA/SSGM/TR9/L	097770283
Agibile con chiave di impronta triangolare Controlled with triangle key	CHP/TR9	Sciolte Loose	G-SSMG/TR9	095770277
		Applicate Applied	G-EA/SSGM/TR9	097770275
Azionabile con maniglia a scomparsa predisposta per blocco mediante lucchetto Controlled by retractable handle with padlock application	CHP/TR9	Sciolte Loose	G-SSMG/L	095770251
		Applicate Applied	G-EA/SSGM/L	097770267



Ricambi Spare

DESCRIZIONE DESCRIPTION	SIGLA MODEL	CODICE CODE
Cilindro DIN 18252 cfr. Y12 Y21 cipher DIN 18252 cylinder	CMY/21	095713129
Cilindro DIN 18252 cfr. Y21 Y12 cipher DIN 18252 cylinder	CMY/12	095713210

■ Accessori e ricambi Grafi 12 **Larghezza 1150mm** Accessories and spare parts Grafi 12 **Width 1150mm**

Blocco porta Door lock

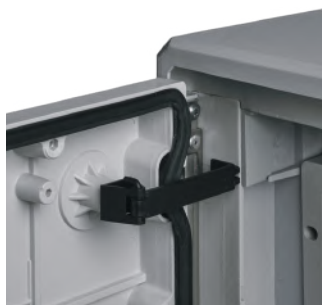

Materiale
Poliammide PA6+30% FV.

Materials
Polyamide PA6+30% FV.

ESECUZIONE EXECUTION	SIGLA MODEL	CODICE CODE
Sciolte Loose	G/BLK	095770459
Applicate Applied	G-EA/BLK	097770457

Sportello supplementare accesso vano apparecchiature Additional door for equipment compartment access



Caratteristiche
Vano aggiuntivo applicabile a richiesta sul coperchio o sul fianco dell'armadio. Completamente isolato. Porta incernierata completa di serratura cifratura SY/21. Dimensioni di ingombro (BxHxP): 290x216x45mm

Characteristics
Additional compartment for installation (on request) on the door or on the side of cabinet. Completely isolated. Hinged door with encrypted key SY/21. Overall dimensions (WxHxD): 290x216x45mm

Materiali
Stampato in SMC (vetroresina)

Materials
GRP moulded

DESCRIZIONE DESCRIPTION	ESECUZIONE EXECUTION	SIGLA MODEL	CODICE CODE
Sportello con anta battente Hinged door	Sciolta Loose	G-SPT/BT	095770400
Sportello con anta vasistas Flap door	Sciolta Loose	G-SPT/VS	095770418
-	Applicata Applied	G-EA/SPT*	097770408

* In caso di ordinazione dello sportello applicato all'armadio, aggiungere al codice dell'esecuzione sciolta il codice per l'esecuzione applicata.
*In case of order for installed door on enclosure, the code for applied execution must be added to codes for loose version.

Custodia porta schede / disegni Drawings/documents slipcase

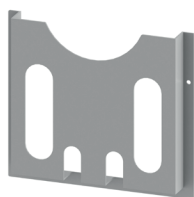

Caratteristiche
per custodia disegni e documenti. Fissaggio mediante biadesivo.
Materiale
in plastica. Colore RAL 7035

Characteristics
For drawings and documents case. Fixing by biadhesive.
Material
Plastic. RAL 7035 color

SIGLA MODEL	CODICE CODE
G-PSK/A4-A	095777389

Carico massimo - Dissipazione potenza termica Maximum load - Thermal power dissipation

Carico massimo

Carico massimo applicabile sulla piastra di fondo e spazio utile protetto per equipaggiamenti nel rispetto delle caratteristiche certificate dalla norma CEI EN 62208.

In tabella è riportato il valore del carico massimo applicabile sulla piastra di fondo sia installata sulla parete di fondo che sui montanti. (nel caso di vani multipli il valore è riferito ai singoli vani). Altre modalità di installazione possono supportare pesi maggiori.

Per spazio utile protetto si intende lo spazio destinato al montaggio di apparecchi di protezione e manovra per i quali la protezione IP è garantita dall'involucro.

Dissipazione potenza termica (Pmax. = watt)

I valori di dissipazione potenza termica (Pmax=watt) degli armadi riportati in tabella sono validi considerando:

- le abituali condizioni di posa (esposizione su tutti i lati);
- temperatura ambiente stabilita a 35°C;
- valori di sovratemperatura ottenuta a metà altezza [ΔT 0,5 (°C)] (valore indicato in tabella);
- valori di sovratemperatura stabilita alla sommità ΔT 1,0 =30°C.

Pmax(watt) è un valore complessivo riferito all'intera struttura dell'armadio; nel caso di vani multipli, il valore deve essere suddiviso per il numero di vani. Il valore standard di dissipazione termica [Pmax(watt)] può essere aumentato mediante l'applicazione delle bocchette di aerazione.

Maximum load

Maximum load applicable on the mounting plate and usable protected space for equipment in observance of the characteristics certified by standard CEI EN 62208.

The table shows the maximum load value applicable on the mounting plate installed on both the bottom wall and on the uprights (in the case of multiple compartments, the value refers to the individual compartments). Other installation methods may bear greater weights.

By usable protected space we mean the space dedicated to the installation of protection and manoeuvring equipment for which the IP rating is guaranteed by the casing.

Thermal energy dissipation (Pmax. = watt)

Thermal energy dissipation values (Pmax=watt) of the enclosures provided in the table are valid considering:

- standard installation conditions (exposure on all sides);
- ambient temperature established at 35 °C;
- overtemperature values achieved at mid height [Δt 0.5 (°C)] (value indicated in the table);
- overtemperature values established at the top Δt 1.0 =30 °C.

Pmax(watt) is an overall value referring to the entire structure of the enclosure; in the case of multiple compartments, the value must be divided by the number of compartments. The standard thermal energy dissipation value [Pmax(watt)] can be increased by applying ventilation units.

Sopralzi Top units



IP55

CODICE CODE	SPAZIO UTILE PROTETTO, mm USEFUL SPACE PROTECTED, MM			CARICO MAX, Kg MAX LOAD KG		
	H	B	PROFONDITÀ DEPTH	VANO A COMP. A	ΔT 0,5 (°C)	PMAX (W)
077122190	a = 355	1025	235	60	24,3	153
077123198	a = 445	1025	235	70	24,1	174
077124196	a = 580	1025	235	80	23,7	218
077132199	a = 355	1025	365	60	24,5	189
077133197	a = 445	1025	365	70	24,4	213
077134195	a = 580	1025	365	80	24,1	267

IP44

CODICE CODE	SPAZIO UTILE PROTETTO, mm USEFUL SPACE PROTECTED, MM			CARICO MAX, Kg MAX LOAD KG		
	H	B	PROFONDITÀ DEPTH	VANO A COMP. A	ΔT 0,5 (°C)	PMAX (W)
078122199	a = 355	1025	235	60	25	159
078123197	a = 445	1025	235	70	25	181
078124195	a = 580	1025	235	80	24,5	227
078132198	a = 355	1025	365	60	25,3	197
078133196	a = 445	1025	365	70	25,2	222
078134194	a = 580	1025	365	80	25	278

■ Carico massimo - Dissipazione potenza termica Maximum load - Thermal power dissipation

1 vano
1 compartment



IP55

CODICE CODE	SPAZIO UTILE PROTETTO, mm USEFUL SPACE PROTECTED, MM			CARICO MAX, Kg MAX LOAD KG		P P	Δ T 0,5 (°C)	P _{MAX} (W)
	B	H	a	VANO A COMP. A				
077122117	1025	a = 355	235	60	24,3			153
077123115	1025	a = 445	235	70	24,1			174
077124113	1025	a = 580	235	80	23,7			218
077125110	1025	a = 805	235	90	23			277
077127116	1025	a = 1045	235	95	22,3			343
077128114	1025	a = 1255	235	100	21,7			367
077132116	1025	a = 355	365	60	24,5			189
077133114	1025	a = 445	365	70	24,4			213
077134112	1025	a = 580	365	80	24,1			267
077135119	1025	a = 805	365	90	23,7			351
077137115	1025	a = 1045	365	95	23,1			397
077138113	1025	a = 1255	365	100	22,6			435

IP44

CODICE CODE	SPAZIO UTILE PROTETTO, mm USEFUL SPACE PROTECTED, MM			CARICO MAX, Kg MAX LOAD KG		P P	Δ T 0,5 (°C)	P _{MAX} (W)
	B	H	a	VANO A COMP. A				
078122116	1025	a = 355	235	60	25			159
078123114	1025	a = 445	235	70	25			181
078124112	1025	a = 580	235	80	24,5			227
078125119	1025	a = 805	235	90	24			289
078127115	1025	a = 1045	235	95	23			357
078128113	1025	a = 1255	235	100	22,4			382
078132115	1025	a = 355	365	60	25,3			197
078133113	1025	a = 445	365	70	25,2			222
078134111	1025	a = 580	365	80	25			278
078135118	1025	a = 805	365	90	24,5			367
078137114	1025	a = 1045	365	95	24			414
078138112	1025	a = 1255	365	100	23,3			453

■ Carico massimo - Dissipazione potenza termica Maximum load - Thermal power dissipation

1 vano con zoccolo integrato 1 compartment with integrated plinth



IP55

CODICE CODE	SPAZIO UTILE PROTETTO, mm USEFUL SPACE PROTECTED, MM			CARICO MAX, Kg MAX LOAD KG		
	B	H	P	VANO A COMP. A	$\Delta T 0,5$ (°C)	P _{MAX} (W)
077125185	1025	a = 445	235	70	23	277
077128197	1025	a = 805	235	90	21,7	345
077129195	1025	a = 1255	235	100	20,4	434
077135184	1025	a = 445	365	70	23,7	351
077138196	1025	a = 805	365	90	22,6	435
077139194	1025	a = 1255	365	100	21,6	496

IP44

CODICE CODE	SPAZIO UTILE PROTETTO, mm USEFUL SPACE PROTECTED, MM			CARICO MAX, Kg MAX LOAD KG		
	B	H	P	VANO A COMP. A	$\Delta T 0,5$ (°C)	P _{MAX} (W)
078125184	1025	a = 445	235	70	24	289
078128196	1025	a = 805	235	90	22,4	360
078129194	1025	a = 1255	235	100	21,2	452
078135183	1025	a = 445	365	70	24,5	367
078138195	1025	a = 805	365	90	23,3	453
078139193	1025	a = 1255	365	100	22,3	517

■ Carico massimo - Dissipazione potenza termica Maximum load - Thermal power dissipation

2 vani
2 compartments



IP55

CODICE CODE	SPAZIO UTILE PROTETTO, mm USEFUL SPACE PROTECTED, MM			CARICO MAX, Kg MAX LOAD KG		Δ T 0,5 (°C)	P _{MAX} (W)
	B	H	P	VANO A COMP. A	VANO B COMP. B		
077125219	1025	a-b = 355	235	60	60	23	261
077126217	1025	a-b = 455	235	70	70	22,5	311
077128213	1025	a = 805 b = 355	235	90	60	21,7	345
077128221	1025	a-b = 580	235	80	80	21,7	345
077129211	1025	a = 1255 b = 265	235	100	50	20,4	409
077129229	1025	a-b = 805	235	90	90	20,4	409
077135218	1025	a-b = 355	365	60	60	23,7	331
077136216	1025	a-b = 445	365	70	70	23,7	362
077138212	1025	a = 805 b = 355	365	90	60	22,6	410
077138220	1025	a-b = 580	365	80	80	22,6	410
077139210	1025	a = 1255 b = 355	365	100	50	21,6	467
077139228	1025	a-b = 805	365	90	90	21,6	467

IP44

CODICE CODE	SPAZIO UTILE PROTETTO, mm USEFUL SPACE PROTECTED, MM			CARICO MAX, Kg MAX LOAD KG		Δ T 0,5 (°C)	P _{MAX} (W)
	B	H	P	VANO A COMP. A	VANO B COMP. B		
078125218	1025	a-b = 355	235	60	60	24	272
078126216	1025	a-b = 455	235	70	70	23,3	324
078128212	1025	a = 805 b = 355	235	90	60	22,4	360
078128220	1025	a-b = 580	235	80	80	22,4	360
078129210	1025	a = 1255 b = 265	235	100	50	21,2	426
078129228	1025	a-b = 805	235	90	90	21,2	426
078135217	1025	a-b = 355	365	60	60	24,5	345
078136215	1025	a-b = 445	365	70	70	24	377
078138211	1025	a = 805 b = 355	365	90	60	23,3	427
078138229	1025	a-b = 580	365	80	80	23,3	427
078139219	1025	a = 1255 b = 355	365	100	50	22,3	486
078139227	1025	a-b = 805	365	90	90	22,3	486

■ Carico massimo - Dissipazione potenza termica Maximum load - Thermal power dissipation

2 vani con zoccolo integrato
2 compartments with integrated plinth



IP55

CODICE CODE	SPAZIO UTILE PROTETTO, mm USEFUL SPACE PROTECTED, MM			CARICO MAX, Kg MAX LOAD KG		ΔT 0,5 (°C)	P _{MAX} (W)
	B	H	P	VANO A COMP. A	VANO B COMP. B		
077126290	1025	a-b = 265	235	50	50	22,5	311
077128296	1025	a-b = 355	235	60	60	21,7	345
077129286	1025	a = 805 b = 355	235	90	60	20,4	409
077129294	1025	a-b = 580	235	80	80	20,4	409
077136299	1025	a-b = 265	365	50	50	23,7	362
077138295	1025	a-b = 355	365	60	60	22,6	410
077139285	1025	a = 805 b = 355	365	90	60	21,6	467
077139293	1025	a-b = 580	365	80	80	21,6	467

IP44

CODICE CODE	SPAZIO UTILE PROTETTO, mm USEFUL SPACE PROTECTED, MM			CARICO MAX, Kg MAX LOAD KG		ΔT 0,5 (°C)	P _{MAX} (W)
	B	H	P	VANO A COMP. A	VANO B COMP. B		
078126299	1025	a-b = 265	235	50	50	23,3	324
078128295	1025	a-b = 355	235	60	60	22,4	360
078129285	1025	a = 805 b = 355	235	90	60	21,2	426
078129293	1025	a-b = 580	235	80	80	21,2	426
078136298	1025	a-b = 265	365	50	50	24	377
078138294	1025	a-b = 355	365	60	60	23,3	427
078139284	1025	a = 805 b = 355	365	90	60	22,3	486
078139292	1025	a-b = 580	365	80	80	22,3	486

■ Carico massimo - Dissipazione potenza termica Maximum load - Thermal power dissipation

3 vani
3 compartments



IP55

CODICE CODE	SPAZIO UTILE PROTETTO, mm USEFUL SPACE PROTECTED, MM			CARICO MAX, Kg MAX LOAD, Kg			Δ T 0,5 (°C)	P _{MAX} (W)
	B	H	P	VANO A COMP. A	VANO B COMP. B	VANO C COMP. C		
077126316	1025	a-b-c = 265	235	50	50	50	22,5	277
077128312	1025	a-b-c = 355	235	60	60	60	21,7	308
077129310	1025	a = 805 b-c = 355	235	90	60	60	20,4	365
077129328	1025	a-b = 580 c = 355	235	80	80	60	20,4	365
077136315	1025	a-b-c = 265	365	50	50	50	23,7	323
077138311	1025	a-b-c = 355	365	60	60	60	22,6	366
077139319	1025	a = 805 b-c = 355	365	90	60	60	21,6	417
077139327	1025	a-b = 580 c = 355	365	80	80	60	21,6	417

IP44

CODICE CODE	SPAZIO UTILE PROTETTO, mm USEFUL SPACE PROTECTED, MM			CARICO MAX, Kg MAX LOAD, Kg			Δ T 0,5 (°C)	P _{MAX} (W)
	B	H	P	VANO A COMP. A	VANO B COMP. B	VANO C COMP. C		
078126315	1025	a-b-c = 265	235	50	50	50	23,3	289
078128311	1025	a-b-c = 355	235	60	60	60	22,4	321
078129319	1025	a = 805 b-c = 355	235	90	60	60	21,2	380
078129327	1025	a-b = 580 c = 355	235	80	80	60	21,2	380
078136314	1025	a-b-c = 265	365	50	50	50	24	337
078138310	1025	a-b-c = 355	365	60	60	60	23,3	381
078139318	1025	a = 805 b-c = 355	365	90	60	60	22,3	434
078139326	1025	a-b = 580 c = 355	365	80	80	60	22,3	434

Carico massimo - Dissipazione potenza termica Maximum load - Thermal power dissipation

3 vani con zoccolo integrato 3 compartments with integrated plinth

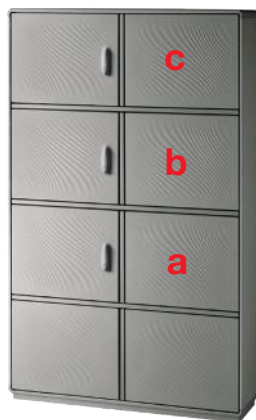

IP55

CODICE CODE	SPAZIO UTILE PROTETTO, mm USEFUL SPACE PROTECTED, MM			CARICO MAX, Kg MAX LOAD, Kg			$\Delta T_{0,5}$ (°C)	P _{MAX} (W)
	B	H	P	VANO A COMP. A	VANO B COMP. B	VANO C COMP. C		
077129393	1025	a-b-c = 355	235	60	60	60	20,4	365
077139392	1025	a-b-c = 355	365	60	60	60	21,6	417

IP44

CODICE CODE	SPAZIO UTILE PROTETTO, mm USEFUL SPACE PROTECTED, MM			CARICO MAX, Kg MAX LOAD, Kg			$\Delta T_{0,5}$ (°C)	P _{MAX} (W)
	B	H	P	VANO A COMP. A	VANO B COMP. B	VANO C COMP. C		
078129392	1025	a-b-c = 355	235	60	60	60	21,2	380
078139391	1025	a-b-c = 355	365	60	60	60	22,3	434

4 vani 4 compartments

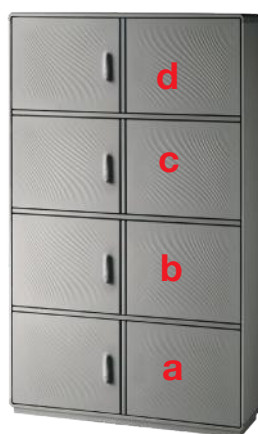

IP55

CODICE CODE	SPAZIO UTILE PROTETTO, mm USEFUL SPACE PROTECTED, MM			CARICO MAX, Kg				$\Delta T_{0,5}$ (°C)	P _{MAX} (W)
	B	H	P	VANO A COMP. A	VANO B COMP. B	VANO C COMP. C	VANO D COMP. D		
077129419	1025	a-b-c-d = 355	235	60	60	60	60	20,4	313
077139418	1025	a-b-c-d = 355	365	60	60	60	60	21,6	358

IP44

CODICE CODE	SPAZIO UTILE PROTETTO, mm USEFUL SPACE PROTECTED, MM			CARICO MAX, Kg				$\Delta T_{0,5}$ (°C)	P _{MAX} (W)
	B	H	P	VANO A COMP. A	VANO B COMP. B	VANO C COMP. C	VANO D COMP. D		
078129418	1025	a-b-c-d = 355	235	60	60	60	60	21,2	326
078139417	1025	a-b-c-d = 355	365	60	60	60	60	22,3	373

Integrazione media della Potenza Dissipabile

Il valore standard di P_{max}(Watt) può essere aumentato mediante l'applicazione delle bocchette di aerazione, in particolare:

n°2 bocchette di aerazione, applicate in diagonale, aumentano la potenza dissipabile [P_{max}(Watt)] di **100W**.

n°2 bocchette di aerazione, applicate in diagonale, di cui una con ventilazione forzata ed installata nella parte alta dell'armadio, aumentano la potenza dissipabile [P_{max}(Watt)] di **250W**.

Per eventuali composizioni determinate richiedere in sede un calcolo specifico.

Average Power dissipation

The standard value of P_{max} (Watt) can be increased by the application of the aeration vents, in particular:

no. 2 aeration vents, applied diagonally, increase the dissipation power [P_{max} (Watt)] of **100W**.

no. 2 aeration vents, applied diagonally, one of which with forced ventilation and installed in the upper part of the enclosure, increase the dissipation power [P_{max} (Watt)] of **250W**.

For any specific composition requests a specific calculation in place.



Esecuzioni speciali **Special configurations**

■ Esecuzioni speciali Special executions

Composizioni con sviluppo in profondità Compositions with depth expansion



Questa esecuzione può essere realizzata esclusivamente su armadi ad 1 vano/1 vano + zoccolo e prevede l'abbinamento in profondità di 2 armadi aventi la stessa altezza ma con profondità anche differenti in funzione della profondità complessiva che si desidera ottenere. Gli armadi così assemblati sono totalmente comunicanti tra loro e possono prevedere la possibilità di accesso dai due fronti o avere solo un accesso frontale e una parete di fondo per il fissaggio delle apparecchiature. L'esecuzione è realizzabile su grandezze Grafi5 - Grafi7 - Grafi9 - Grafi12 e sono previste 2 modalità di abbinamento:

- Con porta incernierata frontale e parete di fondo chiusa per fissaggio eventuale di piastra di fondo.
- Con doppia porta fronte/retro. In tal caso le attrezzature interne possono essere installate su accessori per apparecchiature modulari o su montanti e staffe completi di mensole per ripiani (accessori da ordinare a parte).

This version can only be obtained on enclosures with 1 compartment, 1 compartment + plinth and includes 2 compartments of the same height but even different depth measurements, which are joined together to form the required overall depth. The assembled enclosures are fully communicating. They can be accessed from the two fronts or just one front and can be equipped with a bottom wall for equipment fixing.

The version can be achievable with Grafi 5 - Grafi 7 and Grafi 9 enclosures.

There are 2 combinations available:

- With front hinged door and blank bottom wall onto which a mounting plate can be fixed if required.
- With two doors, one on the front and one on the back. In this case, the equipment inside the enclosures can be installed on accessories for modular apparatus or on uprights and brackets complete with shelves (accessories to be ordered separately).

DESCRIZIONE DESCRIPTION	SIGLA MODEL	CODICE CODE
Esecuzione con 1 porta e parete di fondo chiusa Front hinged door and blank bottom wall	G-EA/DP/A1	097770085
Esecuzione con 2 porte contrapposte two doors, one on the front and one on the back	G-EA/DP/A2	097770093

Modalità di ordinazione

Per ordinare le esecuzioni sopra descritte, sarà sufficiente integrare ai 2 armadi che devono essere accoppiati il relativo codice di esecuzione. Esempio:

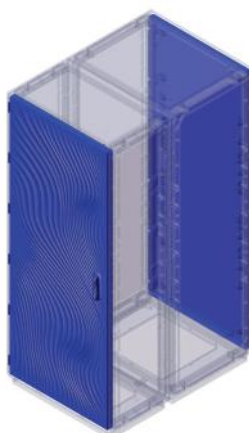

Armadio di profondità 790mm con 1 porta e parete di fondo chiusa
790mm depth enclosure with 1 door and blank bottom wall.

SIGLA MODEL	CODICE CODE
G5-8/8/T	077508109
GH5-8/8/T	077518108
G-EA/DP/A1	097770085

How to order

To order the executions described above, add the relative execution code to the 2 enclosures to be matched. Example:

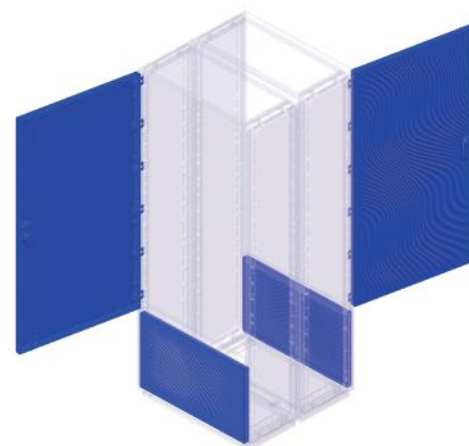

Armadio di profondità complessiva 660mm con 2 porte contrapposte
660mm overall depth enclosure with 2 opposing doors.

SIGLA MODEL	CODICE CODE
G7-9/28/ZT-4	078709193
G7-9/28/ZT-4	078709193
G-EA/DP/A2	097770093

■ Esecuzioni speciali Special executions

Composizioni con sviluppo in profondità - Massima apertura base Compositions with depth expansion - Maximum opening on the bottom side



L' esecuzione prevede la realizzazione della massima apertura nella zona di ingresso cavi.
E' prevista esclusivamente su armadi accoppiati serie GRAFI9 e GRAFI12 con profondità 460 (complessiva 920) in qualsiasi combinazione di altezza.
L' esecuzione risulta particolarmente utile nel caso in cui gli armadi accoppiati abbiano funzione di cabina di protezione di dispositivi/strutture installate autonomamente a terra. La totale apertura della parte inferiore consente pertanto l'installazione dell'armadio calandolo dall'alto.
Il fissaggio della "cabina" così composta viene effettuato comunque mediante telaio di ancoraggio.

This version provides the maximum opening on the bottom side of the enclosure. Can be applied only for assembled enclosures Grafi9 and Grafi 12 series with depth of 460mm (920mm total depth), for all heights.

This version can be used to protect equipments already installed. The maximum opening of the bottom side allows the installation of the assembled enclosure by dropping from above. The fixing of the enclosure is through anchor frame.

SERIE ARMADI ENCLOSURE SERIES	PROFONDITÀ DEPTH	DIMENSIONI MASSIMA APERTURA MAXIMUM OPENING	SIGLA MODEL	CODICE CODE
GRAFI 9	460+460	650X760	G9-EA/AM/DP	097770135
GRAFI12	460+460	960X760	G12-EA/AM/DP	097770143

Modalità di ordinazione

Per ordinare le esecuzioni sopra descritte, sarà sufficiente integrare ai 2 armadi che devono essere accoppiati il relativo codice di esecuzione. Esempio:

How to order

To order the executions described above, add the relative execution code to the 2 enclosures to be matched. Example:

SIGLA MODEL	CODICE CODE
GH9-8/8/T	077918100
GH9-8/8/T	077918100
G-EA/DP/A1	097770085
G9-EA/AM/DP	097770135

SIGLA MODEL	CODICE CODE
GH12-9/28A/ZT	077139194
GH12-9/28A/ZT	077139194
G-EA/DP/A2	097770093
G12-EA/AM/DP	097770143

Armadio di profondità 920 con 1 porta e parete di fondo chiusa, massima apertura alla base.
920mm depth enclosure with 1 door and blank bottom wall, max opening on the bottom side.

Armadio di profondità 920 con 2 porte contrapposte, massima apertura alla base.
920 depth enclosure with 2 opposing doors, max opening on the bottom side.

Esecuzioni speciali Special executions

Composizioni con sviluppo orizzontale Compositions with horizontal expansion



In particolari condizioni di installazione, che prevedano vani distinti per differenti apparecchiature che a causa di limitati spazi a disposizione o per problemi di accessibilità, non sia possibile sviluppare la composizione di armadi in verticale, gli armadi della serie GRAFI, possono essere composti in disposizione affiancata, naturalmente a parità di altezza di ingombro e di profondità.

Nelle due pareti coincidenti, possono essere realizzate a richiesta asole o forature per passaggio cavi tra un vano e l'altro.

In installations requiring separate compartments for different equipment where limited space or difficult access prevent the enclosures from being stacked, the Grafi enclosures can be arranged side by side so long as they are of the same height and depth.

On request, slots or holes can be made in the two sides that stand against each other, so as to route cables from one compartment to the next.

DESCRIZIONE DESCRIPTION	SIGLA MODEL	CODICE CODE
Predisposizione per armadio affiancato - sinistra Arrangement for side by side enclosure - left	G-EA/AA/SX	097770150
Predisposizione per armadio affiancato - destra Arrangement for side by side enclosure - right	G-EA/AA/DX	097770168

Esecuzione di asole o forature sulle due pareti coincidenti Execution of buttonholes or holes on the two coinciding walls

DESCRIZIONE DESCRIPTION	SIGLA MODEL	CODICE CODE
Esecuzione di apertura massima tra armadi affiancati Execution of maximum opening between side-by-side enclosures	G-EA/AM/AA	097770176
Esecuzione di foratura (diam. 135 mm) tra armadi affiancati Drilling (135 mm diameter) between side-by-side enclosures	G-EA/FT/AA	097770184



Modalità di ordinazione

Per ordinare le esecuzioni sopra descritte sarà sufficiente integrare alla composizione di armadi sviluppo orizzontale i relativi codici di predisposizione e di esecuzione.

How to order

To order the performances described above, it will be sufficient to integrate the relative preparation and execution codes into the composition of horizontal enclosures.

Vano sinistro Left compartment

SIGLA MODEL	CODICE CODE
G5-8/44/T	077708204
G-EA/AA/SX	097770150
G-EA/AM/AA	097770176

Vano destro Right compartment

SIGLA MODEL	CODICE CODE
G7-8/222/T	077708303
G-EA/AA/DX	097770168
G-EA/AM/AA	097770176

■ Esecuzioni speciali Special executions

Composizioni con sviluppo orizzontale - Dimensioni massima apertura Compositions with horizontal expansion - Max opening dimensions



La tabella riporta le dimensioni della massima apertura tra gli armadi affiancati in relazione all'altezza e profondità dei modelli scelti

The table shows the maximum opening dimensions between the side by side enclosure in relation to the height and depth of the chosen models.

Profondità Depth 330 mm

ALTEZZA ARMADI AFFIANCATI SIDED ENCLOSURE HEIGHT	APERTURA MASSIMA MAXIMUM OPENING
400	210x150
490	300x150
580	390x150
715	525x150
940	750x150
1120	930x150
1180	990x150
1390	1200x150
1840	1850x150

Profondità Depth 460 mm

ALTEZZA ARMADI AFFIANCATI SIDED ENCLOSURE HEIGHT	APERTURA MASSIMA MAXIMUM OPENING
490	300x280
580	390x280
715	525x280
940	750x280
1120	930x280
1180	990x280
1390	1200x280
1840	1850x280

■ Esecuzioni speciali Special executions

Composizione con sviluppo verticale Two-sided access to the compartments



Caratteristiche

Giunzione verticale:

- Disponibile per Grafi 5 e 7
- Ampia la componibilità degli armadi in verticale -> amplia la gamma standard
- Permette un'installazione semplice e rapida
- Garantisce una struttura modulare robusta anche con armadi di grandi dimensioni
- Permette di aggiungere vani su armadi già installati senza lavorazioni aggiuntive
- Molto versatile: disponibile in tre versioni facilmente commutabili. Chiuso, aperto e aperto con setto con membrane coniche
- Permette di rispondere alla maggior parte delle esigenze installative
- Da installare tra un modulo e l'altro, rimuovendo il tetto del modulo inferiore e la base del modulo superiore
- Lo zoccolo viene fornito con giunzione verticale aperta

Materiale

Realizzato in vetroresina colore RAL 7035.

Possibilità di ordinare in esecuzione sciolta o applicata.

Characteristics

Vertical junction:

- Available for Grafi 5 and 7
- Extends the modularity of the cabinets vertically -> extends the standard range
- Allows quick and easy installation
- Guarantees a robust modular structure even with large cabinets
- Allows compartments to be added to already installed cabinets without additional machining
- Very versatile: available in three easily switchable versions. Closed, open and open with conical diaphragm septum
- Allows for most installation requirements
- To be installed between modules by removing the roof of the lower module and the base of the upper module
- The plinth is supplied with an open vertical joint

Material

Made of fiberglass RAL 7035 color.

Can be ordered in loose or applied execution.

Giunzione verticale chiusa Vertical closed joint



Utile per assemblare i moduli in verticale, mantenendo la separazione dei vani. Possibilità di completa apertura o foratura del setto di separazione in vetroresina a cura del cliente.

Useful for assembling modules vertically while maintaining compartment separation. Possibility of complete opening or drilling of the fiberglass separation septum by the customer.

SERIE ARMADI ENCLOSURE SERIES	PROFONDITÀ DEPTH	SIGLA MODEL	CODICE CODE
GRAFI 5	330	G-EA/GV5/C	097771026
	460	G-EA/GVH5/C	097771034
GRAFI 7	330	G-EA/GV7/C	097771083
	460	G-EA/GVH7/C	097771091

■ Esecuzioni speciali Special executions

Composizione con sviluppo verticale Two-sided access to the compartments



Giunzione verticale con massima apertura Vertical joint joint with maximum opening

Utile per ottenere una configurazione fuori standard con la completa accessibilità da un vano all'altro.

Useful for achieving a non-standard configuration with complete accessibility from one compartment to another.

SERIE ARMADI ENCLOSURE SERIES	PROFONDITÀ DEPTH	SIGLA MODEL	CODICE CODE
GRAFI 5	330	G-EA/GV5/AM	097771000
	460	G-EA/GVH5/AM	097771018
GRAFI 7	330	G-EA/GV7/AM	097771067
	460	G-EA/GVH7/AM	097771075

Giunzione verticale con massima apertura e setto con membrane coniche Vertical joint joint with maximum opening and septum with conical membranes

Vertical joint joint with maximum opening and septum with conical membranes



Utile per avere separazioni dei vani, con la possibilità del passaggio cavi da uno all'altro. Il setto di separazione in bachelite (spessore 3 mm) è completo di 3 membrane coniche diam. max. 76 mm. Il setto può essere rimosso da parte dell'utente per ottenere la massima apertura.

Useful for separating compartments, with the possibility of passing cables from one to the other. The bakelite separating septum (3 mm thick) is complete with 3 conical membranes with a max. diameter of 76 mm. The septum can be removed by the user for maximum opening.

SERIE ARMADI ENCLOSURE SERIES	PROFONDITÀ DEPTH	SIGLA MODEL	CODICE CODE
GRAFI 5	330	G-EA/GV5/SIM	097771042
	460	G-EA/GVH5/SIM	097771059
GRAFI 7	330	G-EA/GV7/SIM	097771109
	460	G-EA/GVH7/SIM	097771117

■ Esecuzioni speciali Special executions

Accesso bifacciale ai vani Two-sided access to the compartments



Caratteristiche

La struttura ottimizzata degli armadi serie GRAFI ha consentito che parete di fondo e sportello siano sostanzialmente lo stesso componente, differenziati esclusivamente dall'integrazione di serratura e cerniere per quanto riguarda lo sportello. Questa condizione permette di dotare l'armadio di sportelli incernierati completi di serrature nella parte frontale e posteriore.

L'esecuzione può essere realizzata su armadi:

- ad 1 vano/1 vano con zoccolo
 - a 2 vani/2 vani con zoccolo
- e prevede la replica speculare delle ante poste frontalmente nella versione standard.

Characteristics

Thanks to their optimized structure, the bottom wall and door of the GRAFI enclosures are the same component since they only differ because of the lock and hinge on the door. This allows enclosure sizes to be equipped with hinged doors complete with locks on both the front and rear sides.

This version can be obtained with enclosure with:

- 1 compartment/1 compartment with plinth
 - 2 compartments/2 compartments with plinth
- with the doors on the front of the standard version also applied to the back.

DESCRIZIONE DESCRIPTION	SIGLA MODEL	CODICE CODE
Esecuzione bifacciale per armadi 1 vano/1 vano + zoccolo Two-sided execution for 1 comp. enclosure/ 1 comp+ plinth	G-EA/A2/1	097770069
Esecuzione bifacciale per armadi 2 vani/2 vani + zoccolo Two-sided execution for 2 comp. enclosure/ 2 comp+ plinth	G-EA/A2/2	097770077

Modalità di ordinazione

Per ordinare le esecuzioni sopra descritte, sarà sufficiente abbinare all'armadio prescelto, il relativo codice di esecuzione. Esempio:

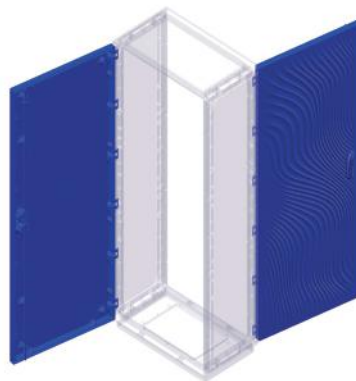

Armadio bifacciale ad 1 vano
Double-sided enclosure with 1 compartment

SIGLA MODEL	CODICE CODE
G5-8/8/T	077508109
G-EA/A2/1	097770069

How to order

To order the executions described above, it will be sufficient to combine the selected enclosure with the corresponding execution code. Example:

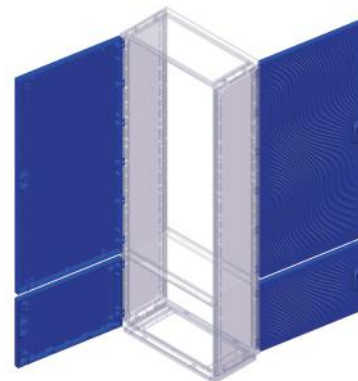

Armadio bifacciale a 2 vani
Double-sided enclosure with 2 compartments

SIGLA MODEL	CODICE CODE
G7-9/82/T-4	078709219
G-EA/A2/2	097770077

Esecuzioni con combinazioni di aperture differenti, in particolare su armadi a vani multipli, possono essere valutate a richiesta.

Execution with other opening combination, especially for multiple compartments enclosures, can be evaluated on request.

■ Esecuzioni speciali Special executions

Verniciature speciali Special paints



Nero Black



Rame Copper

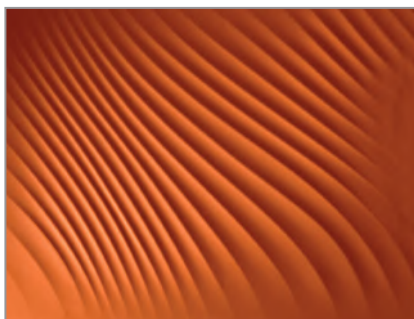

Ruggine Rust

Caratteristiche

Nella realizzazione della serie GRAFI si è posta particolare attenzione all'impatto estetico degli armadi. La linearità dei profili esterni e la particolare geometria di decoro adottata su sportelli e pareti di fondo, offrono già nella esecuzione standard, una ottima integrazione nell'arredo urbano. Su questa linea di prodotti risulta particolarmente agevole eseguire un trattamento di verniciatura la dove si vogliono esaltare le caratteristiche estetiche del prodotto.

Su richiesta possono pertanto essere realizzati gli armadi verniciati, specificando:

- RAL (es.: Nero RAL 9004, Rame RAL 8004, Ruggine RAL 8001)
- Quantità
- Codice dell'armadio

Verniciatura esterna e interna su tutti i componenti.

Characteristics

Particular attention has been paid to the visual appearance of the Grafi series. Even in their standard versions, the linear shape of the external profiles and the patterning on the doors and bottom walls of the enclosures blend perfectly with the surrounding urban design criterias. This line of products can be very easily treated with paints if the design features need to be underscored to a greater extent.

On request can be supplied painted enclosures, specifying:

- RAL (i.e.: Black RAL 9004, Rust RAL 8001, Copper RAL 8004)
- Quantities
- Enclosure code

Requests of specific paint colors can be assessed and estimates given for large quantities only.



Impianti B.T. e Industriali **L.V. installations and industrial**

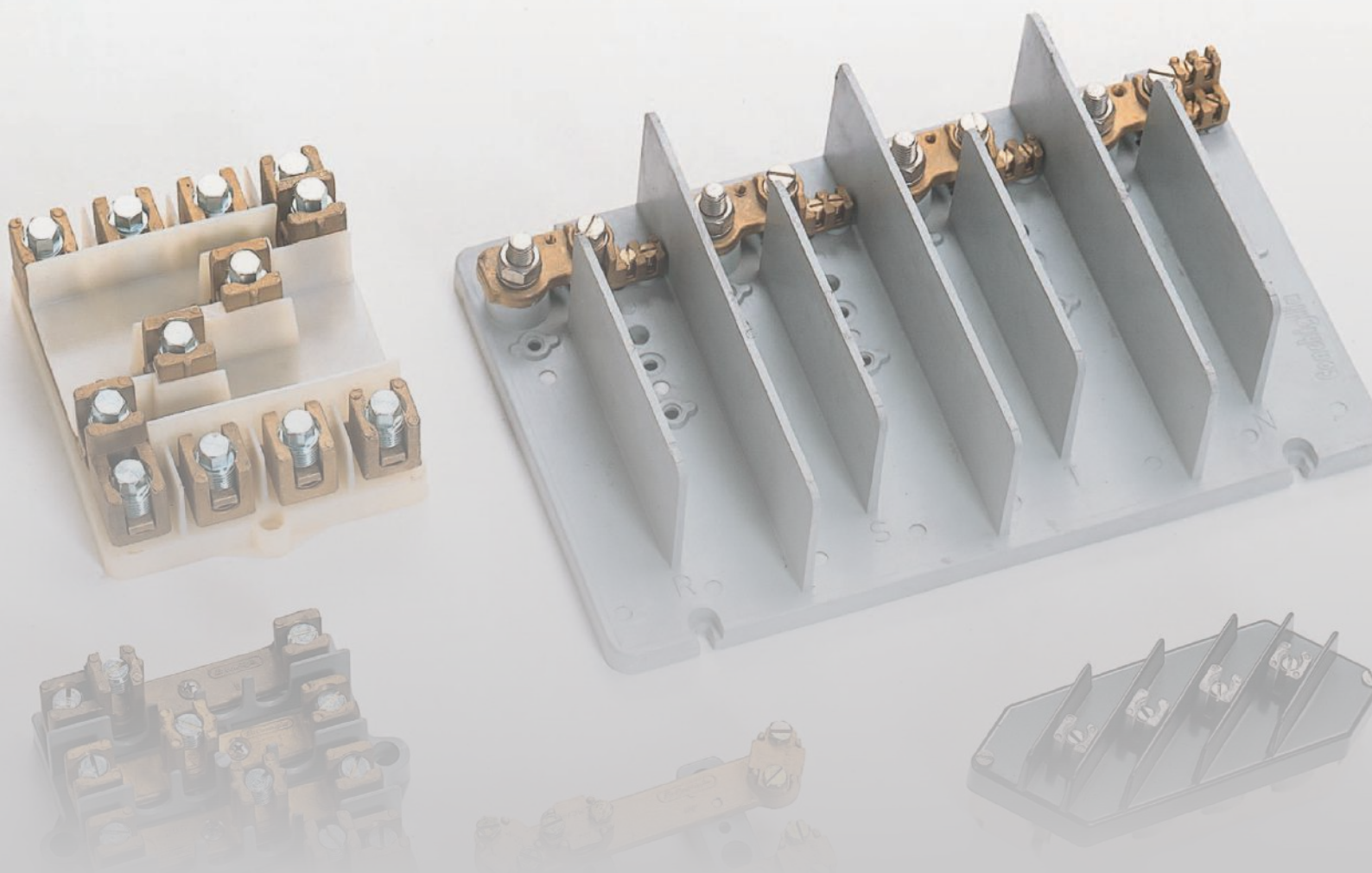

**Morsettiere,
portafusibili e fusibili**
Terminal blocks,
fuseholder and fuses

■ Morsettiere nodali Nodal terminal blocks

Serie NM - Con base in materiale plastico NM series - With base in plastic material



IP10

Morsetti a cava passante e grano di serraggio in ottone UNI EN 12165 con filettatura antiallentante a dente di sega.

Materiali

Base isolante stampata in cloruro di polivinile (PVC) rigido.

Applicazioni/Installazioni

Per giunzioni e derivazioni con cavi uni-multipolari anche da linee passanti.

■ **Grado di protezione** CEI EN 60529

Through-groove and brass clamping clamps UNI EN 12165 with saw-toothed anti-loosing thread

Materials

Moulded insulating base in rigid polyvinyl chloride (PVC).

Applications/Installations

For junctions and shunts with uni-multipolar cables from through lines also.

■ **Protection degree** CEI EN 60529

DIMENSIONI INGOMBRO, MM EXTERNAL DIMENSIONS, MM			N. POLI N. POLES	SEZIONE NOMINALE MM ² NOMINAL SECTION MM ²	N. VIE PER POLO N. WAYS PER POLE	I MAX - A	SIGLA MODEL	CODICE CODE
B	H	P						
70	25	27	4	6	1	47	NM/46	011014065
102	37	33	4	16	1	80	NM/416	011014164
132	40	50	4	25	1	100	NM/425	011014255

Serie MN - Con base in SMC (vetroresina) MN Series - With base in SMC (fiberglass)



IP10

Morsetti a cava passante e grano di serraggio in ottone UNI EN 12165 con filettatura antiallentante a dente di sega; serraggio indipendente dei conduttori per ogni via.

Materiali

Base in SMC (vetroresina).

Applicazioni/Installazioni

Per giunzioni e derivazioni con cavi uni-multipolari anche da linee passanti.

■ **Grado di protezione** CEI EN 60529

Da montare esclusivamente in contenitori con fondo isolante.

Through-groove and brass clamping clamps UNI EN 12165 with saw-toothed anti-loosing thread. Independent tightening of the conductors for each way

Materials

Base in SMC (fiberglass).

Applications/Installations

For junctions and shunts with uni-multipolar cables from through lines also.

■ **Protection degree** CEI EN 60529

Must only be installed in containers with insulated bases.

DIMENSIONI INGOMBRO, MM EXTERNAL DIMENSIONS, MM			N. POLI N. POLES	SEZIONE NOMINALE MM ² NOMINAL SECTION MM ²	N. VIE PER POLO N. WAYS PER POLE	I MAX - A	SIGLA MODEL	CODICE CODE
B	H	P						
75	45	23	2	10	2	64	MNV/210	012022109
134	119	38	4	16	2	86	MNV/416	012024162
154	66	41	4	25	3	100	MNV/425	012024253

■ Morsettiere multiple Multiple terminal blocks

Serie MM - Esecuzioni multipolari MM series - Multipolar executions



IP20

Morsetti a più vie indipendenti stampati in ottone UNI EN 12165.

Materiali

Base isolante stampata in materiale termoplastico.

Applicazioni/Installazioni

Per giunzione e derivazione di più conduttori per fase con serraggio indipendente.

■ Grado di protezione CEI EN 60529

Terminal blocks with several independent ways in UNI EN 12165 brass.

Materiali

Moulded insulating base in thermoplastic material.

Applicazioni/Installations

For junctions and shunts with several conductors per phase clamped separately.

■ Protection degree CEI EN 60529

DIMENSIONI INGOMBRO, MM EXTERNAL DIMENSIONS, MM			N. POLI N. POLES	SEZIONE NOMINALE MM ² NOMINAL SECTION MM ²	N. VIE PER POLO N. WAYS PER POLE	I MAX - A	SIGLA MODEL	CODICE CODE
B	H	P						
36	44	39	2	10	3	64	MM/210	011212107
56	42	56	3	10	3	64	MM/310	011213105
90	37	32	4	16	4	86	MM/416	011214160
109	47	29	4	25	3	114	MM/425	011214251
122	58	56	4	35	7	140	MM/435	011214350

Serie MPM - Esecuzioni multipolari MPM series - Multipolar executions

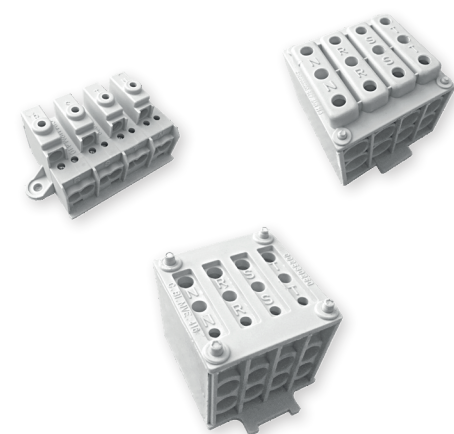

IP20

Morsettiera multipla - 4 poli - 3 vie

Materiali

Base isolante in materiale termoplastico PA6V0.

Applicazioni/Installazioni

Per giunzioni e derivazioni con cavi uni-multipolari.

■ Grado di protezione CEI EN 60529

Multiple terminal block - poles - 3 ways

Materiali

Insulating PA6V0 thermoplastic material base.

Applicazioni/Installations

For connections and shunts with uni-multipolar cables.

■ Protection degree CEI EN 60529

DIMENSIONI INGOMBRO, MM EXTERNAL DIMENSIONS, MM			N. POLI N. POLES	SEZIONE NOMINALE MM ² NOMINAL SECTION MM ²	N. VIE PER POLO N. WAYS PER POLE	I MAX - A	SIGLA MODEL	CODICE CODE
B	H	P						
87,37	35	48	4	1,5 - 10	3	65	MPM/410	011234101
43	42	74	4	1,5 - 16	3	86	MPM/416	011234168
58	44	79	4	1,5 - 35*	3	140	MPM/435	011234358

*Sezione nominale riferita alla morsettiera in esecuzione sciolta
Nominal section for loose terminal block

■ Morsettiere lineari connettrici Linear connector terminal blocks

Serie NLM - Con serraggio conduttori a grano NLM Series - Tightening conductors with grub screws



Completa di calotta di protezione cavi in derivazione.

Morsetti lineari a tre vie, di cui una (centrale) passante; grani serraconduttori con filettatura antiallentante a dente di sega.

Materiali

Morsetti stampati in ottone UNI EN 12165.
Base stampata in poliammide.

Applicazioni/Installazioni

Per nodi e derivazioni singole di conduttori uni-multipolari anche da dorsale passante.

■ **Grado di protezione** CEI EN 60529

Complete with cover to protect the shunted wires.

Three-way linear terminal blocks with one (central) through way and conductor screw plugs with anti-loosening saw tooth threads.

Materials

Brass printed clamps UNI EN 12165.
Moulded base in polyamide.

Applications/Installations

For nodes and single shunts of uni-multi-polar conductors also through backbones.

■ **Protection degree** CEI EN 60529

IP00

DIMENSIONI INGOMBRO, MM EXTERNAL DIMENSIONS, MM			N. POLI N. POLES	SEZIONE NOMINALE MM ² NOMINAL SECTION MM ²	N. VIE PER POLO N. WAYS PER POLE	I MAX - A I MAX - A	SIGLA MODEL	CODICE CODE
B	H	P						
150	185	73	4	95	3	280	NLM/4100/P	013124953

■ Morsettiere lineari sezionatrici Linear sectioning terminal blocks

La moderna tecnologia degli impianti di distribuzione dell'energia elettrica in cavo sotterraneo si è orientata verso strutture di rete che prevedono dei collegamenti d'emergenza tra le varie cabine, oppure verso l'interconnessione fissa in parallelo dei secondari dei trasformatori di distribuzione. E' quindi indispensabile in entrambi i casi l'adozione, nei punti di congiunzione (nodi), di opportune morsettiere realizzanti idonei schemi elettrici di connessione e sezionamento, razionalmente concepite in modo da ridurre al minimo i tempi di interruzione e quindi il costo per KW interrotto. Tutti i tipi sono realizzati usufruendo delle più moderne tecnologie di stampaggio e di lavorazione.

In particolare i morsetti sono stampati in ottone UNI EN 12165 con procedimento a caldo a garanzia di compattezza.

Le morsettiere sono dotate di prese o spinotti a monte e a valle del ponticello di sezionamento per apertura sottocarico mediante interruttori shunt e/o messa a terra per lavori in corso. Il serraggio conduttori normalmente avviene a mezzo di grani in ottone con filettatura a dente di sega, completi di piastrina antiperdente e girevole per evitare momenti torcenti di tranciatura dei conduttori.

The modern technology of electricity distribution systems in underground cable is oriented towards grid structures which involve emergency connections between the various cabins, or towards fixed parallel interconnections of secondary windings of distribution transformers. It is therefore indispensable, in both cases, to adopt suitable terminal blocks at the joining points (nodes) to make suitable electrical connection and disconnections layouts, rationally conceived in such a way as to reduce interruption times and thereby the cost per kW interrupted to the minimum. All the types are realized using the latest moulding and machining techniques. Specifically, the terminal blocks are moulded in UNI EN 12165 brass using the hot moulding procedure to ensure compactness. The terminal blocks are provided with sockets and plugs upline and downline of the disconnect jumper for load break opening by means of shunt switches and/or earthing for work in progress. The conductors are normally secured using brass grub screws with saw-tooth thread, complete with anti-loosening swivel plate to avoid shearing torques of the conductors.

Impianti B.T. e industriali
L.V. installations and industrial

Serie MSRH MSRH Series



IP00

SCHEMA ELETTRICO
WIRING DIAGRAM

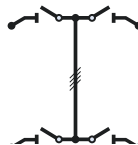

Materiali

Base isolante stampata in SMC (vetrosina) antitraccia con separatore in corpo unico - Calotta di protezione in policarbonato.

Morsetti, piastrine serraconduttori stampati in ottone UNI EN 12165 e stagnati. Ponticello di sezionamento in rame UNI EN 13599, stagnati.

Caratteristiche

Sezione conduttori fino a 95 mm² per cavi in rame; fino a 150 mm per cavi in alluminio. Serraggio elastico dei conduttori mediante molle in acciaio C70 UNI EN 10089 agenti sulla piastrina serraconduttori per serraggio diretto anche di conduttori in alluminio.

■ **Grado di protezione** CEI EN 60529

Materials

Insulating base molded in SMC (fiberglass) antimark with dividers in one body - with cover made of polycarbonate. Terminals, plates conductor brass EN 12165 and tinned. Culvert sectioning in copper EN 13599, tinned.

Characteristics

Section conductors up to 95 mm² for copper cables; up to 150 mm for aluminum cables. Tightening elastic conductors using spring steel C70 UNI EN 10089 agents on the plate conductor screws for direct clamping even of aluminum conductors.

■ **Protection degree** CEI EN 60529

DIMENSIONI INGOMBRO, MM OVERALL DIMENSIONS, MM			SEZIONE CONDUTTORI MM ² CONDUCTORS SECTION MM ²			I MAX - A I MAX - A		N. POLI N. POLES	SIGLA MODEL	CODICE CODE	
B	H	P	ENT. IN	USC. OUT	DER. SHUNT	ENT. IN	USC. OUT				
310	410	78	95	95	95	318	318	318	4	MSRH/495/C	017394974

Morsettiere lineari sezionatrici

Linear sectioning terminal blocks

Serie MSMT

MSMT Series

IP00



SCHEMA ELETTRICO
WIRING DIAGRAM

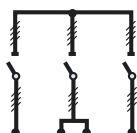

Materiali

Base isolante stampata in SMC (vetroresina) antiradice con separatori in corpo unico. Morsetti stampati in ottone UNI EN 12165 e nichelati. Cilindretti di sezionamento e sbarre di connessione in rame elettrolitico UNI EN 13599, nichelati.

■ Grado di protezione CEI EN 60529

Caratteristiche

Tipo Y: a 3 vie sezionabili con dorsale (ingresso/uscita) predisposto per conduttori in rame da 95mm² o alluminio da 150mm², la derivazione con doppio attacco per cavi in rame da 95mm². Serraggio conduttori a mezzo grani in ottone con filettatura a dente di sega completi di piastrina in ottone, antiperdente e girevole.

Tipo B: a 3 vie sezionabili con doppio attacco a bullone. Per conduttori in rame fino a 95mm² o in alluminio fino a 150 mm². Predisposizione per attacco di capicorda con foro per vite M12.

Materials

Insulating base molded in SMC (fiberglass) antimark with dividers in one body. Terminals molded brass EN 12165. Cylinders sectioning brass EN 12165, nickel-plated.

■ Protection degree CEI EN 60529

Characteristics

Y type: 3-way switch disconnectors of which the derivation with double strike. Tightening conductors by means grains in brass with a sawtooth complete of brass plate, swivel antilooser.

B type: 3-way isolator double ended bolt. For copper conductors up to 95 mm² and aluminum up to 150 sq mm. Prepared for attack lugs with screw hole M 12.

DIMENSIONI INGOMBRO, MM OVERALL DIMENSIONS, MM			SEZIONE CONDUTTORI MM ² CONDUCTORS SECTION MM ²			I MAX - A I MAX - A			N. POLI N. POLES	TIPO TYPE	SIGLA MODEL	CODICE CODE
B	H	P	ENT. IN	USC. OUT	DER. SHUNT	ENT. IN	USC. OUT	DER. SHUNT				
456	256	113	95*	95*	95	300	300	300	4	Y	MSMT/3100/Y	017422189

*Valori riferiti a conduttori in rame. Per alluminio sezione a 150mm²



SCHEMA ELETTRICO
WIRING DIAGRAM

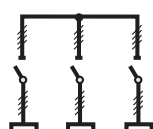

DIMENSIONI INGOMBRO, MM OVERALL DIMENSIONS, MM			SEZIONE CONDUTTORI MM ² CONDUCTORS SECTION MM ²			I MAX - A I MAX - A			N. POLI N. POLES	TIPO TYPE	SIGLA MODEL	CODICE CODE
B	H	P	ENT. IN	USC. OUT	DER. SHUNT	ENT. IN	USC. OUT	DER. SHUNT				
456	400	100	95	95	95	300	300	300	4	B	MSMT/3100/B	017423179

Serie MSG

MSG Series



IP00

SCHEMA ELETTRICO
WIRING DIAGRAM

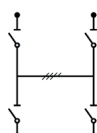

Materiali

Base isolante stampata in SMC (vetroresina) con separatori in corpo unico colore grigio RAL 7040. Morsetti stampati a caldo in ottone UNI EN 12165 e nichelati. Cilindretti di sezionamento realizzati in rame, nichelati.

Caratteristiche

Cablaggio dorsale (ingresso / uscita) con capicorda predisposti con foro per vite M12. A 4 vie sezionabili, 3 da ma 120 mm², una derivazione da 50 mm². Adatta esclusivamente al montaggio in contenitori con fondo isolante.

■ Grado di protezione CEI EN 60529

Materials

Insulating base molded in SMC (fiberglass) with dividers in one body, color grey RAL 7040. Terminals molded brass EN 12165 and nickel-plated. Brass cylinders sectioning, nickel-plated.

Characteristics

Main wiring (in/out) with cable lugs with screw hole M 12. 4-way switch disconnectors, 3 up to 120 mm², 1 up to 50 mm². Suitable only for mounting into boxes with insulating base.

■ Protection degree CEI EN 60529

DIMENSIONI INGOMBRO, MM OVERALL DIMENSIONS, MM			SEZIONE CONDUTTORI MM ² CONDUCTORS SECTION MM ²			I MAX - A I MAX - A			N. POLI N. POLES	TIPO TYPE	SIGLA MODEL	CODICE CODE
B	H	P	ENT. IN	USC. OUT	DER. SHUNT	ENT. IN	USC. OUT	DER. SHUNT				
354	259	73	120	120	50	350	350	350	4	B	MSG/3120/S	017523259

■ Portafusibili unipolari Unipolar fuseholder

Serie VS - Sezionabile VS Series - Sectionable

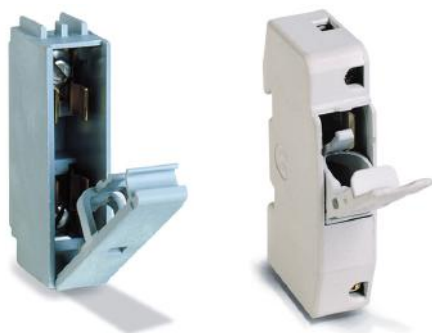

IP20

Materiali

Base in poliammide. Contatti elastici in ottone.

Caratteristiche

Portafusibile sezionabile.

- **Grado di protezione** CEI EN 60529

Applicazioni/Installazioni:

Tipo VS/120 fissaggio a vite.

Tipo VS/125 fissaggio su profilato DIN IEC60715/TM35. Configurazione DIN 43880.

Tipo VS/125/B fissaggio su profilato DIN IEC60715/TM35

Materials

Sectioning fuse holder made of polyamide with spring brass contacts.

Characteristics

Separable fuseholder

- **Protection degree** CEI EN 60529

Applications/Installations:

Type **VS/120** screws fitting.

Type **VS/125** DIN Bar fitting DIN 46277/3. Configuration DIN 43880.

Type **VS/125/B** DIN Bar fitting DIN 46277/3

DIMENSIONI INGOMBRO, MM OVERALL DIMENSIONS, MM			PORTATA A AMP.	DIMENSIONE FUSIBILE FUSE DIMENSION	SIGLA MODEL	CODICE CODE
B	H	P				
16	65	27	20	8,5x31,5	VS/120	019201201
17,5	80	60	25	10,3x38	VS/125	019201250
17,5	80	38	25	10,3x38	VS/125/B	019201268

Serie VT - A tappo VT Series - Plug



IP20

Unipolare portata 25A

Materiali

Basetta, calotta e tappo serraggio fusibile in policarbonato trasparente.

Morsetti in elettrolega di zinco pressocolata ramati e stagnati.

Caratteristiche

Serraggio conduttori a vite antiperdente.

- **Grado di protezione** CEI EN 60529 **IP20**

Unipolar fuseholder 25A

Materials

Base, cap and locking cap fuse in transparent polycarbonate. Clamps in electrolylax of diecast zinc and copper.

Characteristics

Screw the non-stick screw leads.

- **Protection degree** CEI EN 60529

Unipolare portata 60A

Materiali

Basetta, anello e tappo serraggio fusibile in porcellana smaltata. Morsetti in ottone nichelati.

Caratteristiche

Serraggio conduttori a vite.

- **Grado di protezione** CEI EN 60529

Unipolar fuseholder 60A

Materials

Base, ring and fuse tightening cap in enameled porcelain. Clamps in nickel-plated brass.

Characteristics

Screw the screw leads.

- **Protection degree** CEI EN 60529

PORTATA A AMP.	DIMENSIONE FUSIBILE FUSE DIMENSION	SIGLA MODEL	CODICE CODE
25	8,5x32-9x36	VT/125/D	019251263*

* fornito in confezione da 100 pezzi
Supplied in packs of 100 pieces

Ricambi per portafusibili Serie VT Spare parts for VT series

DESCRIZIONE / APPLICAZIONI DESCRIPTION / APPLICATIONS	SIGLA MODEL	CODICE CODE
Tappo e viti per portafusibili VT/125/D Plug and screw for fuseholder VT/125/D	TV/125/D	095080263

■ Fusibili rapidi a cartuccia Rapid cartridge fuses

Fusibili rapidi a cartuccia Rapid cartridge fuses



Tipo FM/...

Corpo in vetro - contatti in ottone - dim. 5 x 20 - tensione nominale 250 V - potere di interruzione 50 A conformi norme CEI 32.6 - IEC 127 - VDE 0820.

Tipo FV/S...

Corpo in ceramica - contatti in ottone - dim. 8,5 x 31,5 - tensione nominale 400 V - potere di interruzione > 20 kA - conformi norme CEI 32.1.5 - IEC 269.1.3 - VDE 0636

Tipo FT/R...

Corpo in ceramica - contatti in ottone con segnalino di avvenuta fusione - dim. 9 x 36 - tensione nominale 400 V - potere di interruzione > 20 kA - conformi norme CEI 32.1.5 - IEC 269.1.3.

Tipo FT/S...

Corpo in ceramica - contatti in ottone - dim. 10,3 x 38 - tensione nominale 500 V - potere di interruzione > 120 kA - conformi norme CEI 32.1.5 - IEC 269.1.3 - VDE 0636.

Tipo FT/GO...

Corpo in ceramica - contatti in ottone con segnalino di avvenuta fusione - dim. 28 x 50 - tensione nominale 500 V - potere di interruzione 50 kA - conformi norme CEI 32.1.5 - IEC 269.1.3 - VDE 0636

FM/... type Glass body, brass contacts, dimensions 5 x 20, nominal voltage 250V. Breaking power 50 A according with CEI 32.6- IEC 127 - VDE 0820

FV/S... type

Ceramic body, brass contacts, dimensions 8,5 x 31,5, nominal voltage 400V. Breaking power >20kA according with CEI 32.1.5 - IEC 269.1.3 - VDE 0636

FT/R... type

Ceramic body, brass contacts with fusion indicator, dimensions 9 x 36, nominal voltage 400V. Breaking power >20kA according with CEI 32.1.5 - IEC 269.1.3

FT/S... type

Ceramic body, brass contacts, dimensions 10.3 x 38, nominal voltage 500V. Breaking power >120kA according with CEI 32.1.5 - IEC 269.1.3 - VDE 0636

FT/GO... type

Ceramic body, brass contacts with fusion indicator, dimensions 28 x 50, nominal voltage 500V. Breaking power >50kA according with CEI 32.1.5 - IEC 269.1.3 - VDE 0636.

PORTATA A AMP.	DIMENSIONE FUSIBILE FUSE DIMENSION	SIGLA MODEL	CODICE CODE	PORTAFUSIBILE FUSEHOLDER
2	9x36	FT/R2	019750025	VT/125/D
4	9x36	FT/R4	019750041	VT/125/D
6	9x36	FT/R6	019750066	VT/125/D
10	9x36	FT/R10	019750108	VT/125/D
16	9x36	FT/R16	019750165	VT/125/D
25	9x36	FT/R25	019750256	VT/125/D
30	28x50	FT/GO30	019752302	VT/160
40	28x50	FT/GO40	019752401	VT/160
60	28x50	FT/GO60	019752609	VT/160
4	10,3x38	FT/S4	019753045	VS/125 - VS/125/B
6	10,3x38	FT/S6	019753060	VS/125 - VS/125/B
10	10,3x38	FT/S10	019753102	VS/125 - VS/125/B
16	10,3x38	FT/S16	019753169	VS/125 - VS/125/B
25	10,3x38	FT/S25	019753250	VS/125 - VS/125/B
2	8,5x31,5	FV/S2	019754027	VS/120
4	8,5x31,5	FV/S4	019754043	VS/120
6	8,5x31,5	FV/S6	019754068	VS/120
10	8,5x31,5	FV/S10	019754100	VS/120
16	8,5x31,5	FV/S16	019754167	VS/120
20	8,5x31,5	FV/S20	019754209	VS/120
4	5x20	FM/4	019800044	CMD/MVY/...
6	5x20	FM/6	019800069	CMD/MVY/...
10	5x20	FM/10	019800101	CMD/MVY/...

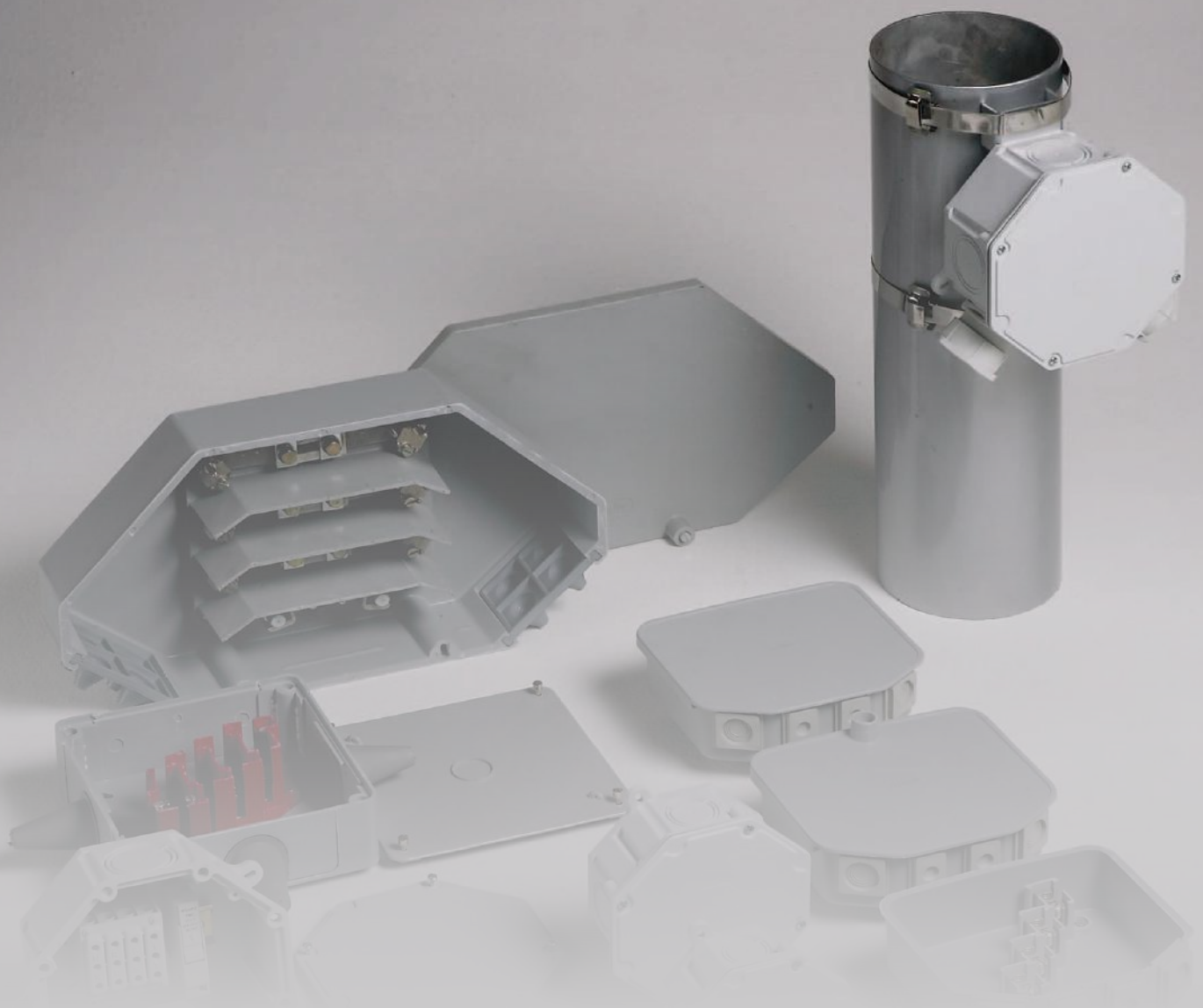

Cassette di derivazione **Junction boxes**

■ Cassette di derivazione Junction boxes

Serie UPM - Ottagonali in materiale plastico UPM series - Plastic material octagonal

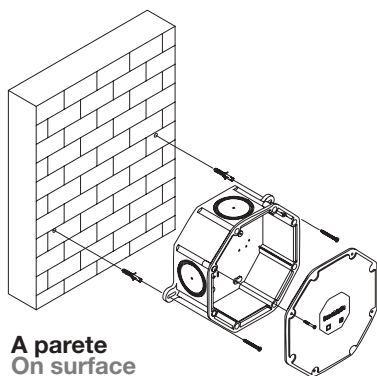

A parete
On surface

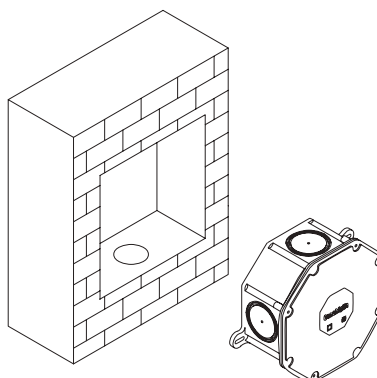

A incasso
Recessed

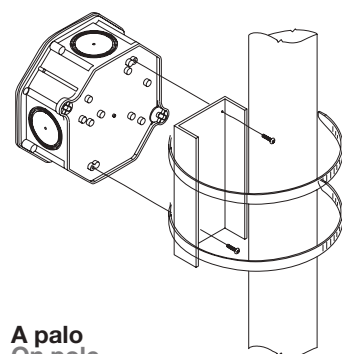

A palo
On pole

Materiali

Corpo cassetta e coperchio realizzati in materiale termoplastico poliammide PA6V0+30% f.v. Colore grigio RAL 7035. Viti in acciaio zincate. Guarnizione di tenuta in gomma termoplastica resistente agli agenti atmosferici e ai raggi UV.

Caratteristiche

Predisposizione mediante foratura all'applicazione di accessori per ingresso/uscita/derivazione cavi quali: raccordi tubo/cassetta; pressacavi; disposti n. 4 ortogonalmente a 90° tra loro rispetto il perimetro della cassetta o in alternativa n. 3 a 45° nella parte inferiore della cassetta*.

Applicazioni/Installazioni

Per impianti industriali, per illuminazione pubblica, per alimentazione di quadri di distribuzione con cavi uni/multipolari. Per installazione esterna a parete con fissaggio mediante chiodi o tasselli, incassate a muro o a palo mediante staffa di fissaggio (da ordinare separatamente) per impianti con cavi aerei precordati.

Esecuzioni in classe II.

- Grado di protezione CEI EN 60529
- Resistenza agli urti CEI EN 62262

Le cassette sono fornite complete di n° 3 passacavi conici

Materials

Full box body and cover in polyamide thermoplastic material PA6V0+30% glass fiber. Grey RAL 7035 color. Galvanized steel screws.

Thermoplastic rubber seal able to withstand the weather conditions.

Characteristics

Can be prepared in order to install accessories for cable inlet/outlet/shunts such as: pipe/pull box unions; fairleads; tapered fairleads, 4 of which are positioned square to each other at 90° in relation to the perimeter of the pull box or, alternatively, 3 at 45° in the lower part of the box*.

Applications/Installations

For industrial systems, for public lighting, to power distribution panels with uni/multicore cables.

For outdoor installation on walls fixed by means of nails or plugs, built into walls or fixed to poles with the fixing bracket (to be ordered separately) in systems with pre-wired overhead cables.

Class II versions.

- Protection degree CEI EN 60529
- Resistance impact CEI EN 62262

The Octagonal plastic boxes are furnished complete of 3 tapered fairleads

IP20

Morsettiera
Terminal blocks

IP54

Cassetta
Boxes

IK09

■ Cassette di derivazione ottagonali in materiale plastico - Serie UPM Plastic material octagonal junction boxes - UPM series

Esecuzioni vuote □

Empty versions □



IP54

IK09

DIMENSIONI INGOMBRO, MM
EXTERNAL DIMENSIONS, MM

DIMENSIONI UTILI, MM
INTERNAL DIMENSIONS, MM

B	H	P	B	H	P	SIGLA MODEL	CODICE CODE
128	128	63	94	94	50	UPM10	027100007
156	156	67	130	130	53	UPM16	027160001
183	183	82	156	156	70	UPM25	027250000

Esecuzioni equipaggiate con morsettiera nodale quadripolare □

Versions equipped with quadricore nodal terminal strip □



IP54

IP10

Cassetta
Boxes

Morsettiera
Terminal blocks

IK09

Cassette complete di morsettiera nodale quadripolare con base in materiale termoplastico.

Pull boxes complete with quadricore nodal terminal strip with base made of thermoplastic material.

DIMENSIONI INGOMBRO, MM
EXTERNAL DIMENSIONS, MM

SEZIONE
NOMINALE MM²
NOMINAL
SECTION MM²

TIPO
MORSETTIERA
TERMINAL TYPE

SIGLA
MODEL

CODICE
CODE

B	H	P	N. POLI N. POLES	SEZIONE NOMINALE MM ² NOMINAL SECTION MM ²	TIPO MORSETTIERA TERMINAL TYPE	SIGLA MODEL	CODICE CODE
156	156	67	4	16	NM/416	UPM16/1	027161009
183	183	82	4	25	NM/425	UPM25/1	027251008

■ Cassetta di derivazione ottagonali in materiale plastico - Serie UPM Plastic material octagonal junction boxes - UPM series

Esecuzioni equipaggiate con morsettiera multipla quadripolare □
Versions equipped with 4 core multiple terminal strip □



IP54

Cassetta
Boxes

IP20

Morsettiera
Terminal blocks

IK09

UPM10/10

Morsettiera quadripolare tensione di isolamento 250/500V corrente 65A max; cablaggio dorsale 1,5-10mm² derivazione 1,5-4mm²

UPM16/10

Morsettiera quadripolare tensione di isolamento 400V - corrente 65A max; cablaggio dorsale 1,5 -16mm² derivazione 1,5-4mm²

UPM25/10

Morsettiera quadripolare tensione di isolamento 400V - corrente 90A max; cablaggio dorsale 1,5-25mm² derivazione 1,5-6 mm²

UPM10/10

Quadricore terminal board, insulation voltage 250/500 V current 65 A max; main line wiring 1.5 - 10 mmq shunt 1.5 - 4 mmq.

UPM16/10

Quadricore terminal board, insulation voltage 400 V current 65 A max; main line wiring 1.5 - 16 mmq shunt 1.5 - 4 mmq.

UPM25/10

Quadricore terminal board, insulation voltage 400 V current 90 A max; main line wiring 1.5 - 25 mmq shunt 1.5 - 6 mmq

DIMENSIONI INGOMBRO, MM
EXTERNAL DIMENSIONS, MM

B	H	P	N. POLI N. POLES	SEZIONE NOMINALE MM ²	TIPO MORSETTIERA TERMINAL TYPE	SIGLA MODEL	CODICE CODE
128	128	63	4	10	MPM/410	UPM10/10	027101005
156	156	67	4	16	MPM/416	UPM16/10	027161108
183	183	82	4	25	MPM/435	UPM25/10	027251107

Esecuzioni equipaggiate con morsettiera multipla quadripolare e portafusibile □
Versions equipped with quadricore multiple terminal strip and fuseholder



UPM16/10/V

Morsettiera quadripolare tensione di isolamento 400V - corrente 65A max; cablaggio dorsale 1,5 -16mm² derivazione 1,5-4mm²
Con portafusibile sezionabile per fusibile 8,5x31,5.

UPM25/10/V

Morsettiera quadripolare tensione di isolamento 400V - corrente 90A max; cablaggio dorsale 1,5-25mm² derivazione 1,5-6 mm².
Con portafusibile sezionabile per fusibile 10,3x38.

UPM16/10/V

Quadricore terminal board, insulation voltage 400 V current 65 A max; main line wiring 1.5 - 16 mmq shunt 1.5 - 4 mmq.
With sectionable fuse holder for 8.5x31.5 fuse.

UPM25/10/V

Quadricore terminal board, insulation voltage 400 V current 90 A max; main line wiring 1.5 - 25 mmq shunt 1.5 - 6 mmq.
With sectionable fuse holder for 10.3x38 fuse.

DIMENSIONI
INGOMBRO, MM
EXTERNAL
DIMENSIONS, MM

B	H	P	N. POLI N. POLES	SEZIONE NOMINALE MM ²	TIPO MORSETTIERA TERMINAL TYPE	PORTAFUSIBILI FUSEHOLDER		SIGLA MODEL	CODICE CODE
						SERIE SERIES	PORTATA MAX AMPS		
156	156	67	4	16	MPM/416	VS	20	UPM16/10/V	027161116
183	183	82	4	25	MPM/435	VS	25	UPM25/10/V	027251115

■ Accessori per cassette di derivazione ottagonali - Serie UPM

Accessories for octagonal junction boxes - UPM series

Staffa di fissaggio a palo

Pole fixing bracket



Materiali

Lamiera di acciaio zincata Magnelis.

Applicazioni

Per ancoraggio cassette su pali diametro minimo 70 mm mediante nastro Band-IT.

Caratteristiche

da utilizzare in abbinamento con UPM sezione nominale 16 e 25 mm².

Materials

Magnelis galvanized steel sheet

Applications

To fasten boxes to poles at least 70 mm in diameter using Band-IT tape.

Characteristics

To be used in conjunction with UPM nominal section 16 and 25 mm²

DIMENSIONE UTILE CASSETTE BOXES USEFUL DIMENSION	SIGLA MODEL	CODICE CODE
130x130 - 156x156	SF/UPM	095531000

Piastre di fondo

Bottom plates

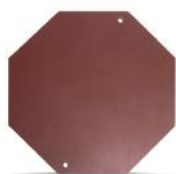

Materiali

in bachelite.

Caratteristiche

spessore 3mm.

Materials

in bakelite.

Characteristics

3 mm thick.

DIMENSIONI DIMENSIONS	TIPO CASSETTE BOXES TYPE	SIGLA MODEL	CODICE CODE
117x3	UPM16	PB/UPM16	095680161
141x3	UPM25	PB/UPM25	095680252

Raccordi per cavi/tubi

Fittings for cable/pipe



Materiali

Corpo testine e ghiera in poliammide PA6V0.

Color grigio RAL 7035. Anello di tenuta in materiale termoplastico flessibile.

Caratteristiche

Realizzato da raccordo e ghiera per serraggio tubo e contro dado per fissaggio raccordo.

■ Grado di protezione CEI EN 60529

Materials

Head body and ring nut in polyamide PA6V0. Grey RAL 7035 color.

Retention ring in flexible thermoplastic material.

Characteristics

Consisting of union and ring nut to clamp the pipe plus check nut to fix the union.

■ Protection degree CEI EN 60529

Per cassetta UPM10 - UPM16

For UPM10 - UPM16 boxes

DIAMETRO RACCORDO FITTINGS DIAMETER

FORO TUBI PIPE HOLE	FORO CAVI CABLE HOLE	INGOMBRO DIMENSIONS	ESECUZIONE VERSIONS	SIGLA MODEL	CODICE CODE
28	22	41x23	sciolta loose	IRT/28	095500013
28	22	41x23	applicata applied	EA/IRT/28	097500011

IP67

Per cassetta UPM25

For UPM25 boxes

DIAMETRO RACCORDO FITTINGS DIAMETER

FORO TUBI PIPE HOLE	FORO CAVI CABLE HOLE	INGOMBRO DIMENSIONS	ESECUZIONE VERSIONS	SIGLA MODEL	CODICE CODE
34	28	47x30	sciolta loose	IRT/34	095500054
34	28	47x30	applicata applied	EA/IRT/34	097500052

■ Accessori per cassette di derivazione ottagonali - Serie UPM Accessories for octagonal junction boxes - UPM series

Passacavi conici Tapered fairleads



IP55

Materiali

Termoplastico flessibile PVC-P.

Caratteristiche

Linea di taglio corrispondente al foro interno.

- Grado di protezione CEI EN 60529

Materials

Made of PVC-P flexible thermoplastic material.

Characteristics

Shear line on a level with internal hole.

- Protection degree CEI EN 60529

DIAMETRO DIAMETER

FORATURA HOLE	PASS. CAVI/ TUBI CABLE/PIPE THROUGH	TIPO CASSETTA BOXES TYPE	ESECUZIONE VERSIONS	SIGLA MODEL	CODICE CODE
33	7-30	UPM10 - UPM16	sciolta loose	MC/34	095010344
49	10-46	UPM25	sciolta loose	MC/50	095010500
33	7-30	UPM10 - UPM16	applicata applied	EA/MC/34	097010342
49	10-46	UPM25	applicata applied	EA/MC/50	097010508

Pressacavi Passo PG PG cable glands

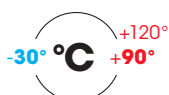

IP68

Prodotti in poliammide e costituiti da un corpo provvisto di lamelle elastiche che, sotto l'azione di un dado di serraggio, si chiudono concentricamente agendo in modo uniforme sul gommino di tenuta in NBR, garantendo una tenuta stagna IP68 ed un'efficace tenuta allo strappo.

Il dado di serraggio presenta delle dentellature interne che, interferendo con le lamelle, rendono impossibile l'allentamento accidentale.

Le guarnizioni sono resistenti all'invecchiamento, alla corrosione, agli oli e sono inerti nei confronti dei materiali che rivestono i cavi.

Made of polyamide, and constituted by a body fitted with elastic fins that, under the action of a tightening nut, tighten concentrically and uniformly around an NBR washer seal, ensuring an IP68 water tightness and remarkable tear strength.

The lock nut has internal notches that obstruct the blades and make accidental unscrewing impossible.

The seals are resistant to ageing, corrosion and oils and remain inert to the material that sheaths the cables.

Colore

Grigio RAL 7035

- Resistenza al calore
Prova filo incandescente a 750°C secondo VDE 0471 DIN e IEC 695
- Grado di protezione **IP 68**
- Autoestinguenza **UL94 V2**

Colour

Grey RAL 7035

- Resistance to heat
Glow wire tested to 750°C in accordance with VDE 0471 DIN and associated international IEC standard 695
- Protection rating **IP68**
- Self-extinguishing **UL94 V2**

DIAMETRO DIAMETER

FORATURA HOLE	PASS. CAVI/TUBI CABLE/PIPE THROUGH	TIPO CASSETTA BOXES TYPE	ESECUZIONE VERSIONS	SIGLA MODEL	CODICE CODE
28,5	13-18	UPM10	sciolta loose	BPG/21	095030219
37	15-25	UPM16	sciolta loose	BPG/29	095030292
48	20-31	UPM25	sciolta loose	BPG/36	095030367
28,5	10-20	UPM10	applicata applied	EA/BPG/21	097030217
37	15-26	UPM16	applicata applied	EA/BPG/29	097030290
48	20-34	UPM25	applicata applied	EA/BPG/36	097030365

■ Accessori per cassette di derivazione ottagonali - Serie UPM Accessories for octagonal junction boxes - UPM series

Serie MPM - Morsettiere sciolte MPM series - Loose terminal

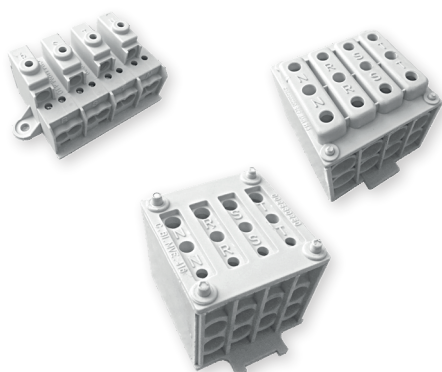

IP20

Per cassette UPM10

Morsettiere quadripolare tensione di isolamento 250/500V corrente 65A max; cablaggio dorsale 1,5-10mm² derivazione 1,5-4mm²

Per cassette UPM16

Morsettiere quadripolare tensione di isolamento 400V - corrente 65A max; cablaggio dorsale 1,5 -16mm² derivazione 1,5-4mm²

Per cassette UPM25

Morsettiere quadripolare tensione di isolamento 400V - corrente 90A max; cablaggio dorsale 1,5-25mm² derivazione 1,5-6 mm²

For UPM10 boxes

Quadricore terminal board, insulation voltage 250/500 V current 65 A max; main line wiring 1,5 - 10 mmq shunt 1,5 - 4 mmq.

For UPM16 boxes

Quadricore terminal board, insulation voltage 400 V current 65 A max; main line wiring 1.5 - 16 mmq shunt 1.5 - 4 mmq.

For UPM25 boxes

Quadricore terminal board, insulation voltage 400 V current 90 A max; main line wiring 1.5 - 25 mmq shunt 1.5 - 6 mmq

DIMENSIONI INGOMBRO, MM EXTERNAL DIMENSIONS, MM			N. POLI N. POLES	SEZIONE NOMINALE MM ² NOMINAL SECTION MM ²	N° VIE PER POLO N. OF OUTPUT PER PHASE	ISOLAMENTO INSULATION V	SIGLA MODEL	CODICE CODE
B	H	P						
87,37	35	48	4	1,5 - 10	3	250/500	MPM/410	011234101
43	42	74	4	1,5 - 16	3	400	MPM/416	011234168
58	44	79	4	1,5 - 35*	3	400	MPM/435	011234358

*Sezione nominale riferita alla morsettiere in esecuzione sciolta
Nominal section for loose terminal block

■ Cassette di derivazione in SMC (Vetroresina) SMC junction boxes (fiberglass)

Serie ASV ASV series

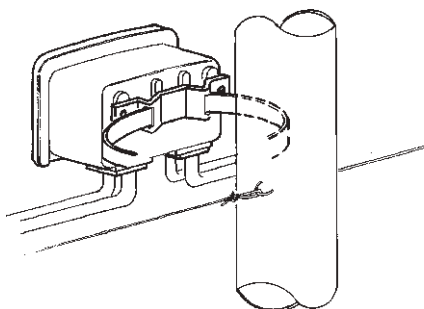

IP43

Materiali

Corpo cassetta e coperchio stampati in SMC (vetroresina). Colore grigio RAL 7040.

Caratteristiche

Coperchio innestato a coulisse. Per installazione esterna a palo con staffa predisposta per nastro BAND-IT da 1/2" e da 3/4"; a parete, generalmente sottotetto o in luoghi non accessibili senza mezzi, con staffa da agganciare su zanca a murare. Passacavi piani stampati in cloruro di polivinile flessibile.

■ **Grado di protezione** CEI EN 60529

■ **Resistenza agli urti** CEI EN 62262

IK08 per tipi ASV6 e ASV16;

IK10 per tipi ASV95.

Applicazioni/Installazioni

Per connessione e derivazioni da linee aeree con cavi uni-multipolari.

Materials

Box and cover moulded in SMC (fiberglass). Grey RAL 7040 color.

Characteristics

For outdoor installation on poles with bracket pre-engineered for 1/2' and 3/4' BAND-IT tape. Can be wall mounted, generally under the roof leaves or other places that cannot be accessed without adequate means, using a bracket to couple to a walled-in shank.

Empty versions with double isolated.

■ **Protection degree** CEI EN 60529

■ **Resistance impact** CEI EN 62262

IK 08 for 023060007, 023160005, 023160021, 023060106, 023160104 and 023160120;

IK10 for 023500002.

Applications/Installations

For connections and shunts from overhead lines with uni-multipolar cables.

Esecuzioni vuote in doppio isolamento □ Empty versions with double isolated □



DIMENSIONI INGOMBRO EXTERNAL DIMENSIONS, mm			DIMENSIONI UTILI USEFUL DIMENSIONS mm			CHIUSURA COPERCHIO COVER CLOSED	SIGLA MODEL	CODICE CODE
B	H	P	B	H	P			
115	78	46	95	55	40	-	ASV6	023060007
200	173	59	176	143	53	-	ASV16	023160005
200	173	59	176	143	53	Con vite a testa triangolare With triangle head screws	ASV16/TR	023160021
476	257	91	445	230	77	Con vite taglio cacciavite With flat head screws	ASV95	023500002

Esecuzioni equipaggiate Equipped version



Complete di morsettiere nodali a 2 o 4 poli e sezionatrice quadripolare

Complete with 2 or 4 pole nodal terminal blocks and quadripolar sectioning terminal block

DIMENSIONI INGOMBRO EXTERNAL DIMENSIONS, mm			N. POLI N. POLES	SEZIONE NOMINALE MM ² NOMINAL SECTION MM ²	MORSETTIERA TERMINAL STRIP		CHIUSURA COPERCHIO COVER CLOSED	SIGLA MODEL	CODICE CODE
B	H	P			SERIE	SERIES I MAX - A			
115	78	46	2	10	MNV	64	-	ASV6/A	023060106
200	173	59	4	16	MNV	86	-	ASV16/A	023160104
200	173	59	4	16	MNV	100	Con vite a testa triangolare With triangle head screws	ASV16/A/TR	023160120

■ Cassette di derivazione in SMC (vetroresina) SMC junction boxes (fiberglass)

Serie USV USV series

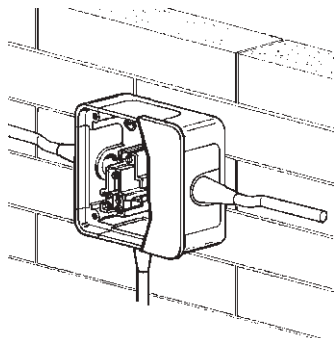

IP43

IK10

Materiali

Corpo cassetta, coperchio e portine di chiusura stampati in SMC (vetroresina). Colore grigio RAL 7040. Coni tre passacavi conici stampati in termoplastico.

Caratteristiche

Portine e passacavi fissati con sistema a coulisse. Viti fissaggio coperchio antiperdenti sigillabili in acciaio Inox AISI 304. Per impiego esterno, fissaggio a parete o incasso.

Applicazioni/Installazioni

Per realizzazioni di nodi e derivazioni di linee BT per conduttori fino a 25 mmq.

- **Grado di protezione** CEI EN 60529
- **Resistenza agli urti** CEI EN 62262

Materials

Box, cover and door moulded in SMC (fiberglass). GreyRAL 7040 color. With 3 moulded thermoplastic conical fairleads.

Characteristics

Doors and fairleads fixed by means of coulisse system. AISI 304 stainless steel loss proof cover fixing screws. Can be sealed. For outdoor use, wall mounting or built-in installation.

Applications/Installations

Can be used to make nodes and shunts in L.V. lines for up to 25 mmq.

- **Protection degree** CEI EN 60529
- **Resistance impact** CEI EN 62262

Esecuzioni vuote in doppio isolamento □ Empty double insulated versions



INGOMBRO, MM EXTERNAL			DIMENSIONI DIMENSIONS			UTILI, MM INTERNAL			SIGLA MODEL	CODICE CODE
B	H	P	B	H	P	B	H	P		
200	200	70	185	185	60				USV25/3	021820030

Esecuzioni equipaggiate Equipped versions



Complete di morsettiere nodali a cava passante.

Complete with nodal terminal blocks

DIMENSIONI INGOMBRO, MM EXTERNAL DIMENSIONS, MM			N. POLI N. POLES	SEZIONE NOMINALE MM ² NOMINAL SECTION MM ²	MORSETTIERA TERMINAL STRIP			SIGLA MODEL	CODICE CODE
B	H	P			SIGLA MODEL	SEZ. NOMINALE NOMINAL SECT.	PORTATA MAX AMPS		
200	200	70	4	25	MNV/425	25	114A	USV25/A/3	021820139

■ Cassette di derivazione in SMC (Vetroresina) SMC junction boxes (fiberglass)

Serie VQ/VQH - Esecuzioni vuote in doppio isolamento □ VQ/VQH series - Empty executions in double insulation



IP54

IK10

Materiali

Corpo cassetta, coperchio, portine di chiusura e raccordi a cono stampanti in SMC (vetroresina). Colore grigio RAL 7040. Guarnizioni coperchio in poliuretano espanso resistente agli agenti atmosferici e agli UV e finestre stampate in cloruro di polivinile flessibile (PVC - P). Chiusura coperchio a mezzo viti antiperdenti in acciaio zincato operanti su inserti in ottone.

Caratteristiche

Raccordi a cono e portine di chiusura innestabili al corpo cassetta, su finestra a cielo aperto con interposta guarnizione di tenuta. Incastro a doppia coulisse per conferire alla cassetta un'elevata rigidità meccanica. Il sistema a coulisse elimina tutte le viti di fissaggio degli accessori riducendo i tempi di assemblaggio. L'esecuzione in due pezzi dei raccordi a cono agevola i collegamenti all'interno e permette l'impiego di questa serie di cassette su dorsale passante.

Esecuzioni vuote in doppio isolamento.

Applicazioni/Installazioni

Per impianti industriali ed allacciamenti civili con cavi uni-multipolari aerei su tesatura metallica o graffatura a parete. A parete; per esterno, anche in ambienti fortemente corrosivi ed interno anche in presenza di umidità; fissaggio interno alla cassetta con chiodi o tasselli. Opportuni tappi isolanti sigillano i fori di fissaggio e garantiscono il totale isolamento della cassetta verso l'esterno.

■ **Grado di protezione** CEI EN 60529

■ **Resistenza agli urti** CEI EN 62262

Materials

Box, cover, lid and conical couplings moulded in SMC (fiberglass). Grey RAL 7040 color. Cover made in SMC and window seals moulded in flexible polyvinyl chloride (PVCP).

Cover closed by loss proof screws in galvanized steel acting on brass inserts. Cover gasket in polyurethane.

Characteristics

Conical couplings and closing door can be fitted to box, on open window using seal. Double coulisse fitting for considerable mechanical rigidity. No screws are needed to fix the accessories with the coulisse system, thus speeding up the time required for assembly.

The conical couplings are made in two pieces to facilitate connections inside, allowing this box series to be used with passing main cables.

Empty versions with double isolated.

Applications/Installations

For industrial systems, connections in buildings with overhead uni-multipolar cables on metal supports or clinched to walls. On walls; for outdoor use, also in strongly corrosive and damp environments. Fixing in the box interior using nails or expansion plugs.

Insulating plugs seal the fixing holes and ensure the box is totally insulated towards the outside.

■ **Protection degree** CEI EN 60529

■ **Resistance impact** CEI EN 62262

DIMENSIONI INGOMBRO, MM EXTERNAL DIMENSIONS, MM			DIMENSIONI UTILI, MM INTERNAL DIMENSIONS, MM			ESECUZIONE EXECUTION	SIGLA MODEL	CODICE CODE
B	H	P	B	H	P			
259	259	99	223	223	81	Con 4 portine chiuse With 4 doors closed	VQ70	035700004
466	362	99	223	223	81	Con 3 raccordi a cono a 1 via e 1 portina chiusa With 3 single way conical couplings and 1 door closed	VQ70/13	035700038
392	259	99	223	223	81	Con 2 raccordi a squadra e 2 portine chiuse With 2 single way square angle couplings and 2 doors closed	VQ70/42	035700426
392	362	99	223	223	81	Con 2 raccordi a squadra 1 raccordo a 1 via, 1 portina chiusa With 2 single way square angle couplings 1 conical single way coupling and 1 door closed	VQ70/42-11	035700434
259	259	129	223	223	111	Con 4 portine chiuse With 4 doors closed	VQH70	035710003
259	466	129	223	223	111	Con 2 raccordi a cono With 2 conical couplings	VQH70/12	035710029
466	362	129	223	223	111	Con 3 raccordi a cono a 1 via e 1 portina chiusa With 3 single way conical couplings and 1 door closed	VQH70/13	035710037
392	259	129	223	223	111	Con 2 raccordi a squadra e 2 portine chiuse With 2 single way square angle couplings and 2 doors closed	VQH70/42	035710425
392	362	129	223	223	111	Con 2 raccordi a squadra 1 raccordo a 1 via, 1 portina chiusa With 2 single way square angle couplings 1 conical single way coupling and 1 door closed	VQH70/42-11	035710433

■ Accessori e ricambi per cassette di derivazione in SMC - Serie VQ/VQH Accessories and spare parts for junction boxes in SMC - VQ/VQH series

Piastre di fondo Mounting plates

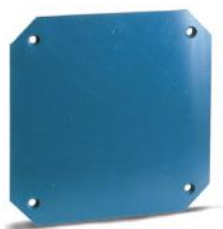

DIMENSIONI DIMENSIONS	TIPO PIASTRA PLATE TYPE	SIGLA MODEL	CODICE CODE
210x210	In bachelite sp. 5mm In bakelite th. 5mm	PB/VQ70	095680708
210x210	In PVC sp. 5mm In PVC th. 5mm	PP/VQ70	095690707

Portine di chiusura Closing doors



Materiali

Stampate in SMC (vetrosina). Colore grigio RAL 7040. Guarnizione in materiale termoplastico flessibile.

Caratteristiche

Sistema di chiusura a coulisse con doppio incastro.

Materials

Moulded in SMC (fiberglass). Grey RAL 7040 color. Seal made of flexible thermo-plastic material.

Characteristics

Coulisse closing system with double fitting.

SIGLA MODEL	CODICE CODE
PVQ70	095330700

Raccordi a cono Strain release



Materiali

Stampati in SMC (vetrosina). Colore grigio RAL 7040. Guarnizione in materiale termoplastico flessibile.

Caratteristiche

Sistema di chiusura a coulisse con doppio incastro. In due pezzi per agevolare i collegamenti interni e per l'impiego di dorsale passante. In esecuzione a 1 via.

Materials

Moulded in SMC (fiberglass). Grey RAL 7040 color. Seal made of flexible thermo-plastic material.

Characteristics

Coulisse closing system with double fitting. In two pieces to facilitate internal connections and for use with passing main cables. 1-way model.

DIAMETRO NOMINALE NOMINAL DIAMETER	DIAMETRI A RICHIESTA OPTIONAL DIAMETER	SIGLA MODEL	CODICE CODE
46	35-39-49	C1/VQ70	095341707

Raccordi a squadra Team fittings



Materiali

Stampati in SMC (vetrosina). Colore grigio RAL 7040. Guarnizione in materiale termoplastico flessibile.

Caratteristiche

Sistema di chiusura a coulisse con doppio incastro. In due pezzi per agevolare i collegamenti interni e per l'impiego di dorsale passante. In esecuzione destro e sinistro con passacavo conico con indicazione della sezione di taglio.

Materials

Moulded in SMC (fiberglass). Grey RAL 7040 color. Seal made of flexible thermo-plastic material.

Characteristics

Coulisse closing system with double fitting. In two pieces to facilitate internal connections and for use with passing main cables. Right and left versions with conical fairlead indicating shearing section.

DIAMETRO NOMINALE NOMINAL DIAMETER	ESECUZIONE VERSIONS	SIGLA MODEL	CODICE CODE
46	destra right	CSD/VQ70	095344719
46	sinistra left	CSS/VQ70	095344727

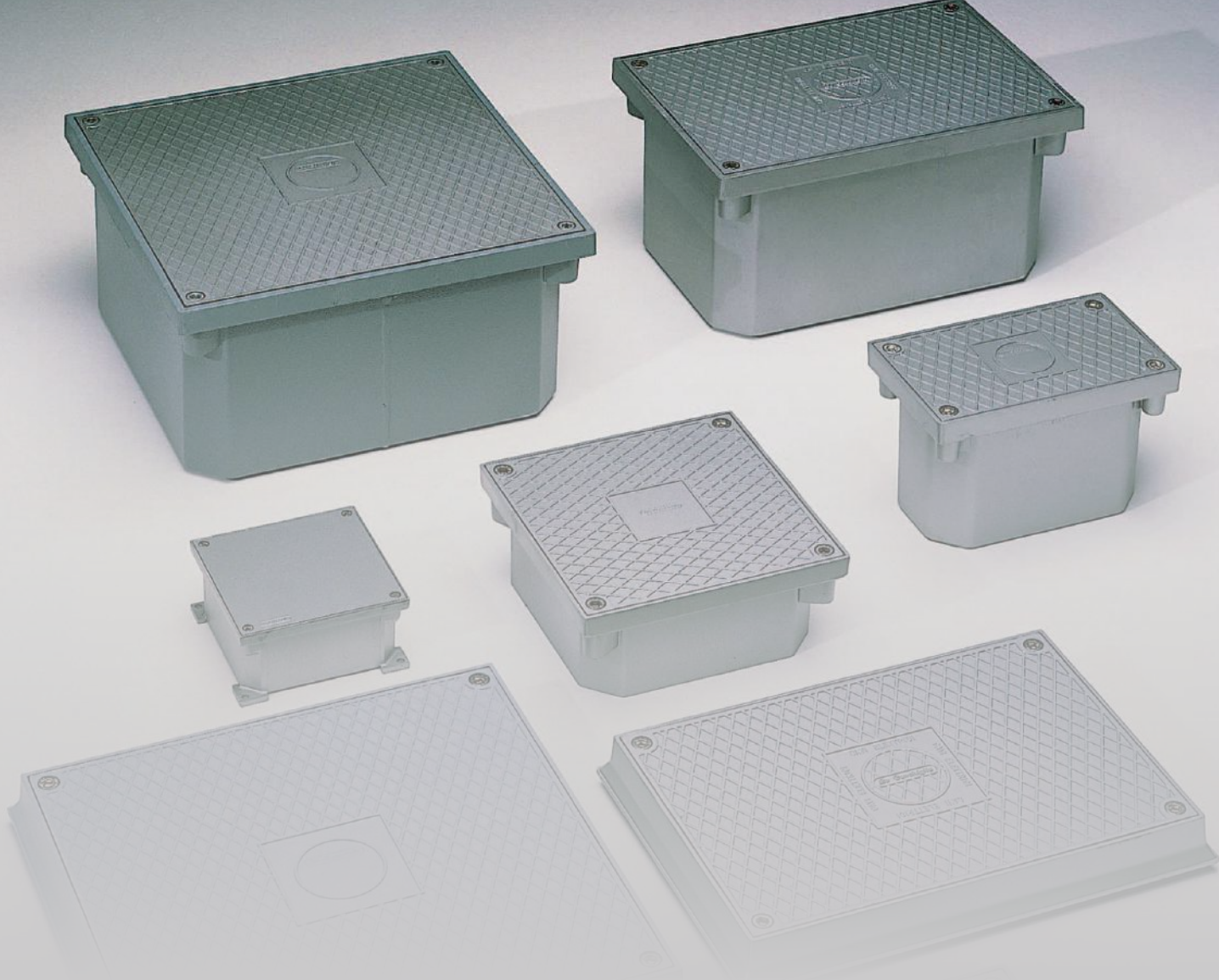

Pozzetti e chiusini Wells and traps

■ Pozzetti in lega di alluminio Aluminium alloy boxes

Serie PP - Da incasso/parete PP series - Built-in / Wall mounting

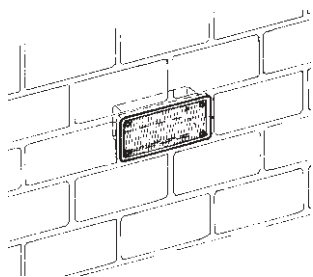

IP55

IK10

Materiali

In lega di alluminio UNI EN 1706 AC - 46100 DF pressocolata. Chiusura coperchio con viti antiperdenti in acciaio inox AISI 304. Guarnizione stampata in cloruro di vinile flessibile antinvecchiante.

Caratteristiche

Finiture delle superfici mediante granigliatura metallica. Le dimensioni delle cassette corrispondono alle misure delle più comuni piastrelle dei rivestimenti ceramici.

Applicazioni/Installazioni

Adatte per il montaggio di portaprese e per derivazioni in impianti di modesta potenza con cavi uni-multipolari con entrata-uscita conduttori da realizzarsi mediante passacavi o pressacavi; in impianti a pavimento ove necessità ispezionabilità, specie in uffici, laboratori, ecc. Per installazioni all'esterno e all'interno.

- **Grado di protezione** CEI EN 60529
- **Resistenza agli urti** CEI EN 62262

Materials

In UNI EN 1706 AC - 46100 DF die-cast aluminium alloy. Cover closed with anti-loosening screws in AISI 304 stainless steel. Seal in moulded non-ageing flexible vinyl chloride.

Characteristics

Metal grit blasted surface finish. The box sizes correspond to the measurements of the more common ceramic tiles.

Applications/Installations

Suitable for installation of socket holders and for shunts in systems with moderate power ratings with uni-multipolar cables and conductor inputs-outputs to be made with fairleads or cable glands; in floor mounted systems which need to be inspected, especially in offices, workshops, etc. For outdoor and indoor installations.

- **Protection degree** CEI EN 60529
- **Impact resistance** CEI EN 62262

Tipi rettangolari Rectangular types

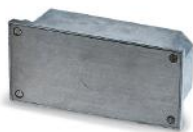

DIMENSIONI INGOMBRO, MM
EXTERNAL DIMENSIONS, MM

DIMENSIONI UTILI, MM
INTERNAL DIMENSIONS, MM

B	H	P	B	H	P	SIGLA MODEL	CODICE CODE
196	98	70	178	80	58	PP2	046020095

Tipi quadrati Square types



DIMENSIONI INGOMBRO, MM
EXTERNAL DIMENSIONS, MM

DIMENSIONI UTILI, MM
INTERNAL DIMENSIONS, MM

B	H	P	B	H	P	SIGLA MODEL	CODICE CODE
98	98	56	83	83	43	PP3	046030094

Serie PP - Calpestabile

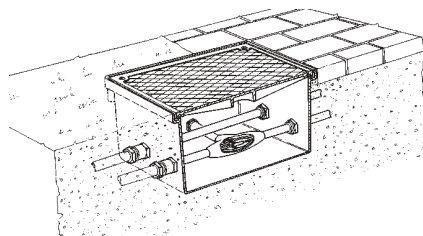

Caratteristiche

Adatti a sopportare anche il transito di veicoli leggeri (portata statica circa 1200 Kg). Entrata e uscita conduttori da realizzarsi mediante passacavi o pressacavi.

Applicazioni/Installazioni

Per derivazioni e giunzioni di elevata potenza in impianti sottotraccia.

Characteristics

Able to bear the weight of light vehicles in transit (static bearing capacity approx. 1200 Kg). Conductor inputs and outputs must be made with fairleads or cable glands.

Applications/Installations

For high power shunts and junctions in under-floor systems.

Tipi quadrati



DIMENSIONI INGOMBRO, MM
EXTERNAL DIMENSIONS, MM

DIMENSIONI UTILI, MM
INTERNAL DIMENSIONS, MM

B	H	P	B	H	P	SIGLA MODEL	CODICE CODE
245	245	153	207	207	128	PP7	046070009
245	245	97	212	212	76	PP7/R	046070033

■ Chiusini stradali per pozzetti in lega di alluminio

Road aluminium alloy wells

Serie PZ

PZ series

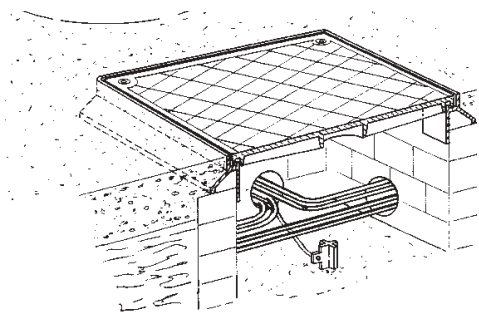

Materiali

In lega di alluminio UNI EN 1706 AC - 46100 DF pressocolata. Chiusura coperchio con viti antiperdenti a brugola in acciaio inox AISI 304. Guarnizione stampata in cloruro di vinile flessibile antivechiante.

Caratteristiche

Adatte a sopportare anche il transito di veicoli leggeri (portata statica circa 1200 Kg).

- **Grado di protezione** CEI EN 60529
- **Resistenza agli urti** CEI EN 62262

Materials

In UNI EN 1706 AC - 46100 DF die-cast aluminium alloy. Cover closed with anti-loosening Allen screws in AISI 304 stainless steel. Seal in moulded nonageing flexible vinyl chloride.

Characteristics

Able to bear the weight of light vehicles in transit (static bearing capacity approx. 1200 Kg).

- **Protection degree** CEI EN 60529
- **Impact resistance** CEI EN 62262

IP55

IK10

Tipi rettangolari

Rectangular types



DIMENSIONI INGOMBRO, MM EXTERNAL DIMENSIONS, MM			DIMENSIONI INTERNE POZZETTO INTERNAL WELL DIMENSIONS	DIMENSIONI LUCE CHIUSINO TRAP LIGHT DIMENSIONS	SIGLA MODEL	CODICE CODE
B	H	P				
169	266	40	130x230	119x215	PZ1	046210001

Tipi quadrati

Square types



DIMENSIONI INGOMBRO, MM EXTERNAL DIMENSIONS, MM			DIMENSIONI INTERNE POZZETTO INTERNAL WELL DIMENSIONS	DIMENSIONI LUCE CHIUSINO TRAP LIGHT DIMENSIONS	SIGLA MODEL	CODICE CODE
B	H	P				
266	266	40	230x230	215x215	PZ3	046230009



**Cassonetti per
gruppi di misura**
Metering enclosures

■ Installazioni cassonetti per gruppi di misura Metering enclosures installation

Installazione a parete
Surface installation

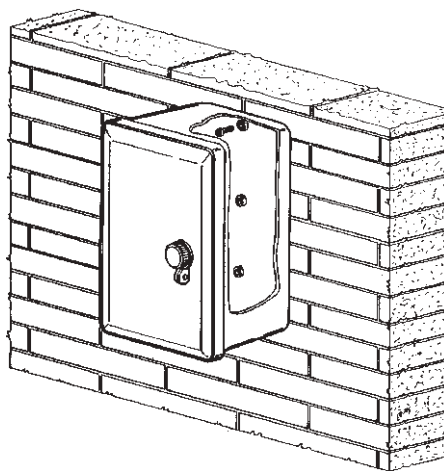

Installazione ad incasso
Recessed installation

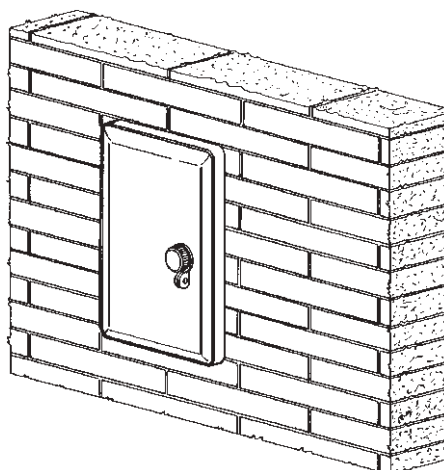

Installazione a palo
Pole installation

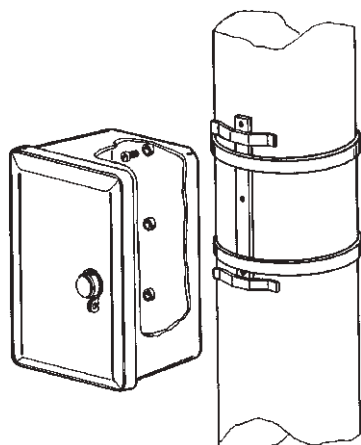

Installazione con sostegno tubolare
Installation with support

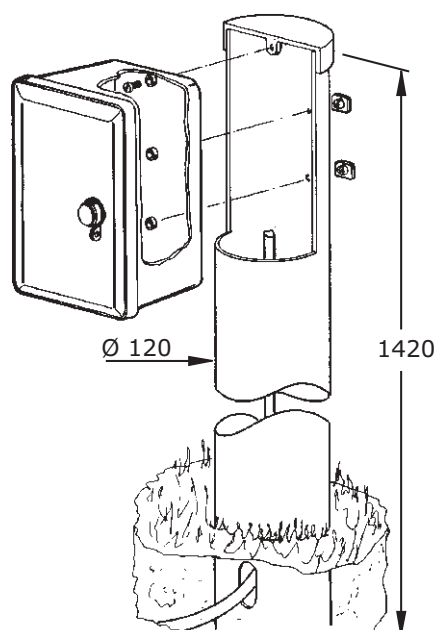

*Le installazioni si riferiscono alle serie CPHX, CPYK, CPMI, CPTI, CPRM, CPRT.
*The installations refer to series CPHX, CPYK, CPMI, CPTI, CPRM, CPRT.

■ Cassonetti per gruppi di misura Metering enclosures

Serie CPHX - Per tavolette fornitura monofase fino a 40A CPHX Series - For single-phase boards up to 40A



Materiali

Stampati in SMC (vetroresina), colore grigio RAL 7040.

Caratteristiche

Coperchio incernierato con chiusura mediante serratura di sicurezza agibile con chiave cfr. Y21. Passacavi inferiori in materiale termoplastico flessibile.

Aerazione interna ottenuta mediante labirinto sul perimetro del coperchio.

■ **Grado di protezione** CEI EN 60529

■ **Resistenza agli urti** CEI EN 62262

Esecuzioni senza serratura (da ordinare separatamente).

Materials

Moulded in SMC (fiberglass), grey RAL 7040 color.

Characteristics

Hinged cover closed by a safety lock which can be opened with a Y21 cipher key. Lower fairleads made of flexible thermoplastic material. Internal ventilation obtained by means of a labyrinth around the perimeter of the cover.

■ **Protection degree** CEI EN 60529

■ **Impact resistance** CEI EN 62262

Execution without lock (to order separately).

IP43

IK10

DIMENSIONI INGOMBRO, MM EXTERNAL DIMENSIONS, MM			DIMENSIONI UTILI, MM INTERNAL DIMENSIONS, MM			ESECUZIONE EXECUTION	SIGLA MODEL	CODICE CODE
B	H	P	B	H	P			
200	500	225	175	484	200	A parete o incasso Wall fixing or enclosed	CPHX/C	075110007
200	500	225	175	484	200	A parete o incasso - senza serratura Wall fixing or enclosed without lock	CPHX/C-WL	075110106

Serie CPYK - Per gruppi di misura generici CPYK Series - For generic metering units



Materiali

Stampati in SMC (vetroresina), colore grigio RAL 7040.

Caratteristiche

Coperchio a duomo sfilabile a coulisse; chiusura mediante chiave ad impronta triangolare. Passacavo inferiore in materiale termoplastico flessibile. Aerazione interna ottenuta mediante labirinto sul perimetro del coperchio. Fissaggio gruppo di misura tramite piastra di fondo (da ordinare a parte).

■ **Grado di protezione** CEI EN 60529

■ **Resistenza agli urti** CEI EN 62262

Per realizzazione predisposta per installazione a palo abbinare in sede di ordinazione il contenitore in esecuzione a parete ed il relativo telaio di ancoraggio.

Materials

SMC moulded (fibreglass) - grey RAL 7040 color.

Characteristics

Dome shaped removable cover with coulisse sliding attachment; closure by means of triangular imprint key. Lower fairlead made of flexible thermoplastic material. Internal aeration obtained by means of labyrinth on cover perimeter. Measurement unit fixed by means of bottom plate (to be ordered separately).

■ **Protection degree** CEI EN 60529

■ **Impact resistance** CEI EN 62262

For pole installation, to be ordered the box for wall installation with the tubular support.

IP43

IK10

DIMENSIONI INGOMBRO, MM EXTERNAL DIMENSIONS, MM			DIMENSIONI UTILI, MM INTERNAL DIMENSIONS, MM			ESECUZIONE EXECUTION	SIGLA MODEL	CODICE CODE
B	H	P	B	H	P			
311	431	208	277	406	186	A parete o incasso Wall fixing or enclosed	CPYK/C	075700005

■ Cassonetti per gruppi di misura monofase Monophase metering enclosures

Serie CPMI - Conforme a specifica ENEL DS4551 CPMI Series - In compliance with ENEL DS4551 specifications



IP43

IK10

Materiali

Stampati in SMC (vetrosina), colore grigio RAL 7040.

Caratteristiche

Coperchio incernierato con chiusura mediante serratura apribile con chiave triangolare e predisposizione per lucchetto. Aerazione interna ottenuta mediante labirinto sul perimetro del coperchio. Fissaggio diretto del gruppo di misura.

- **Grado di protezione** CEI EN 60529
- **Resistenza agli urti** CEI EN 62262
- **Esecuzioni senza serratura (da ordinare separatamente).**

Adatto per il montaggio diretto dei contatori elettronici:

- **Max n°1 gruppo di misura integrato monofase tipo GMI-GMY**
- **Max n°1 monofase per potenze fino a 10Kw e tipo GEM e GISM.** Fissaggio con n°1 basetta T5 A2 (matricola 286103)
- **Max n°1 trifase per potenze fino a 16.5Kw tipo GET2A, fino a 30Kw tipo GIST.** Fissaggio con n°1 basetta T5 A4 (matricola 286142).

Materials

Moulded in SMC (fiberglass), grey RAL 7040 color.

Characteristics

Hinged cover closed by a lock opened by a triangular key. Pre-engineered for use of a padlock.

Internal ventilation obtained by means of a labyrinth around the perimeter of the cover. Metering unit fixed straight inside.

- **Protection degree** CEI EN 60529
- **Impact resistance** CEI EN 62262
- **Execution without lock (to order separately).**

Suitable for direct mounting of electronic meters:

- **Max. 1 meter unit integrated single-phase type GMI-GMY**
- **Max. 1 single-phase power up to 10 kW and type GEM and GISM.** Fixing with n. 1 base T5 A2 (serial 286103).
- **Max. n. 1 three phase power up to 16.5 kW GET2A type, up to 30Kw type GIST.** Fixing with n. 1 T5 base A4 (serial 286142).

DIMENSIONI INGOMBRO, MM
EXTERNAL DIMENSIONS, MM

DIMENSIONI UTILI, MM
INTERNAL DIMENSIONS, MM

B	H	P	B	H	P	ESECUZIONE EXECUTION	SIGLA MODEL	CODICE CODE
230	420	243	182	375	182	A parete o incasso Wall fixing or enclosed	CPMI/C	075150003
230	420	243	182	375	182	A parete o incasso - senza serratura Wall fixing or enclosed without lock	CPMI/C-WL	075150102

Serie CPRM - Con coperchio rigato. Conforme specifica ENEL DS4555 CPRM series - with striped cover. In compliance with ENEL DS4555 specification



IP34D

IK10

Materiali

Stampati in SMC (vetrosina), colore grigio RAL 7040.

Caratteristiche

Coperchio rigato e incernierato al corpo cassetto completo di chiusura mediante serratura unificata ENEL agibile in tre punti con doppia chiave: triangolare ad uso esclusivo ENEL e con cilindro di sicurezza a cifratura diversa ad uso utente. Aerazione interna ottenuta mediante labirinto sul perimetro del coperchio. Fissaggio diretto del gruppo di misura (vecchio tipo); con interposizione di tavoletta unificata ENEL per il nuovo contatore elettronico.

- **Grado di protezione** CEI EN 60529
- **Resistenza agli urti** CEI EN 62262

Montaggio diretto dei contatori elettronici:

- **Max n°1 gruppo di misura integrato monofase tipo GMI-GMY**
- **Max n°1 monofase per potenze fino a 10Kw e tipo GEM e GISM.** Fissaggio con n°1 basetta T5 A2 (matricola 286103)
- **Max n°1 trifase per potenze fino a 16.5Kw tipo GET2A, fino a 30Kw tipo GIST.** Fissaggio con n°1 basetta T5 A4 (matricola 286142).

Materials

SMC moulded (fibreglass) - grey RAL 7040 color.

Characteristics

Cover striped and hinged to enclosure body complete with closure by means of ENEL three spot standard lock which can be opened using double key; triangular key to be used exclusively by ENEL and with safety

cylinder with different encryption for user. Internal aeration obtained by means of labyrinth on cover perimeter. Direct fixing of metering unit (old type); mounting on ENEL standard board in case of new electronic meter.

- **Protection degree** CEI EN 60529
- **Impact resistance** CEI EN 62262

Suitable for direct mounting of electronic meters:

- **Max. 1 meter unit integrated single-phase type GMI-GMY**
- **Max. 1 single-phase power up to 10 kW and type GEM and GISM.** Fixing with n. 1 base T5 A2 (serial 286103).
- **Max. n. 1 three phase power up to 16.5 kW GET2A type, up to 30Kw type GIST.** Fixing with n. 1 T5 base A4 (serial 286142).

DIMENSIONI INGOMBRO, MM
EXTERNAL DIMENSIONS, MM

DIMENSIONI UTILI, MM
INTERNAL DIMENSIONS, MM

B	H	P	B	H	P	ESECUZIONE EXECUTION	SIGLA MODEL	CODICE CODE
230	420	211	182	375	176	A parete On wall	CPRM/C	075160002
230	420	211	182	375	176	A parete, senza serratura On wall without lock	CPRM/WL	075160200
230	420	211	182	375	176	A parete con oblò On wall with inspection window	CPRM/CO	075160101

■ Cassonetti per gruppi di misura trifase Triphase metering enclosures

Serie CPTI - Conforme a specifica ENEL DS 4552
CPTI series - In compliance with ENEL DS 4552 specification



IP43

IK10

Materiali

Stampati in SMC, colore grigio RAL 7040.

Caratteristiche

Coperchio incernierato con chiusura mediante serratura apribile con chiave triangolare e predisposizione per lucchetto. Aerazione interna ottenuta mediante labirinto sul perimetro del coperchio.

- **Grado di protezione** CEI EN 60529
 - **Resistenza agli urti** CEI EN 62262
- Esecuzioni senza serratura (da ordinare separatamente).**

Montaggio diretto dei contatori elettronici:

- **Max n°1 gruppo di misura trifase tipo GTI-GTY**
- **Max n°2 monofase per potenze fino a 10Kw tipo GEM e GISM.** Fissaggio con n°2 basette T5 A2 (matricola 286103)
- **Max n°1 monofase + n°1 trifase per potenze fino a 10Kw (monofase) tipo GEM e GISM e 20Kw (Trifase) tipo GET2A e GIST.** Fissaggio mediante Basetta T5 A2 (matricola 286103) e n°1 basetta T5 A4 (matricola 286142)
- **Max n°2 trifase per potenze fino a 16.5Kw tipo GET2A fino a 30Kw tipo GIST.** Fissaggio con n°2 basetta T5 A4 (matricola 286142).

Materials

SMC moulded - grey RAL 7040 color.

Characteristics

Hinged cover closed by means of locking mechanism that can be opened with triangular key and provision for padlock. Internal aeration obtained by means of labyrinth on cover perimeter.

- **Protection degree** CEI EN 60529
 - **Impact resistance** CEI EN 62262
- Executions without lock (to be ordered separately).**

Suitable for direct mounting of electronic meters:

- **Max. 1 meter unit integrated single-phase GTI-GTY type**
- **Max n°2 single-phase power up to 10Kw GEM and GISM type.** Fixing with n°2 base T5 A2 (serial 286103).
- **Max n°1 single-phase + n°1 three phase power up to 10Kw (single-phase) GEM and GISM type and 20Kw (Three phase) GET2A and GIST type.** Fixing with base T5 A2 (serial 286103) and n°1 base T5 A4 (serial 286142).
- **Max n°2 three phase for power up to 16.5Kw, up to 30Kw.** Fixing with n°2 base T5 A4 (serial 286142).

DIMENSIONI INGOMBRO, MM
EXTERNAL DIMENSIONS, MM

DIMENSIONI UTILI, MM
INTERNAL DIMENSIONS, MM

B	H	P	B	H	P	ESECUZIONE EXECUTION	SIGLA MODEL	CODICE CODE
390	420	268	342	375	215	A parete o incasso Wall fixing or enclosed	CPTI/C	075170001
390	420	268	342	375	215	A parete o incasso - senza serratura Wall fixing or enclosed without lock	CPTI/C-WL	075170100

Serie CPRT - Con coperchio rigato. Conforme a specifica ENEL DS 4556 CPRT series - with striped cover. In compliance with ENEL DS 4556 specifications



IP34D

IK10

Materiali

Stampati in SMC (vetroresina), colore grigio RAL 7040.

Caratteristiche

Coperchio rigato e incernierato al corpo cassetto con chiusura mediante serratura unificata ENEL agibile in 3 punti con doppia chiave: triangolare ad uso esclusivo ENEL e con cilindro di sicurezza a cifratura diversa ad uso utente. Aerazione interna mediante labirinto sul perimetro del coperchio. Fissaggio diretto del gruppo di misura (vecchio tipo); con interposizione di tavoletta unificata ENEL per il nuovo contatore elettronico.

- **Grado di protezione** CEI EN 60529
- **Resistenza agli urti** CEI EN 62262

Montaggio diretto dei contatori elettronici:

- **Max n°2 gruppi di misura integrato monofase tipo GMY-GMI**
- **n°1 gruppo di misura trifase tipo GTI-GTY**
- **Max n°2 monofase per potenze fino a 10Kw tipo GEM e GISM.** Fissaggio con n°1 basetta T5 A2 (matricola 286103)
- **Max n°1 monofase +n°1 trifase per potenze fino a 10Kw (monofase) tipo GEM e GISM e 20Kw (trifase) tipo GET2A e GIST.** Fissaggio con n°1 basetta T5 A2 (matricola 286103) e T5 A4 (matricola 286142)
- **Max n°2 trifase per potenze fino a 16.5Kw tipo GET2A, fino a 30Kw tipo GIST.** Fissaggio con n°2 basetta T5 A4 (matricola 286142).

Materials

SMC moulded (fibreglass) - grey RAL 7040 color.

Characteristics

Cover striped and hinged to enclosure body complete with closure by means of ENEL three spot standard lock which can be opened using double key: triangular key to be used exclusively by ENEL and with safety cylinder with different encryption for user.

Internal aeration obtained by means of labyrinth on cover perimeter. Direct fixing of metering unit (old type); mounting on ENEL standard board in case of new electronic meter.

- **Protection degree** CEI EN 60529
 - **Impact resistance** CEI EN 62262
- Suitable for direct mounting of electronic meters:**

- **Max n°2 meter unit integrated single-phase GMY-GMI type**
- **n°1 meter unit integrated three phase GTI-GTY type**
- **Max n°2 single-phase for power up to 10Kw GEM-GISM type.** Fixing with n°1 base T5 A2 (serial 286103).
- **Max n°1 single-phase +n°1 three phase for power up to 10Kw (single-phase) GEM and GISM type and 20Kw (three phase) GET2A and GIST type.** Fixing with n°1 base T5 A2 (serial 286103) and T5 A4 (serial 286142).
- **Max n°2 three phase for power up to 16.5Kw GET2A type, up to 30Kw GIST type.** Fixing with n°2 bases T5 A4 (serial 286142).

DIMENSIONI INGOMBRO, MM
EXTERNAL DIMENSIONS, MM

DIMENSIONI UTILI, MM
INTERNAL DIMENSIONS, MM

B	H	P	B	H	P	ESECUZIONE EXECUTION	SIGLA MODEL	CODICE CODE
390	420	239	342	375	198	A parete On wall	CPRT/C	075180000
390	420	239	342	375	198	Senza serratura Without lock	CPRT/WL	075180208
390	420	239	342	375	198	A parete con oblò On wall with inspection window	CPRT/CO	075180109

■ Contenitori per gruppi di misura trifase fino a 30kW Triphase metering enclosures up to 30kW

Serie CV4M - Armadio 1 vano. Conforme specifica ENEL DS4559 CV4M series - Enclosure 1 compartment - complies specific ENEL DS 4559



Materiali

Armadio realizzato in vetroresina - colore grigio RAL 7040. Serratura unificata ENEL DS 4541 (SCR87/2C) agibile su 3 punti a doppia chiusura: triangolare, ad uso esclusivo ENEL e a cilindro di sicurezza a cifratura diversa a uso utente.

- **Grado di protezione** CEI EN 60529
- **Resistenza agli urti** CEI EN 62262

Adatto per il montaggio dei contatori elettronici:

- **max n°1 trifase integrato tipo GTWD** per potenze da 15 a 30Kw
- **max n°1 trifase per potenze fino a 30Kw tipo GET3A**; fissaggio mediante base DS 4464/2 (matricola 280012).

Da integrare con i relativi accessori per installazione a parete, a palo, a pavimento (telaio, piedistallo, basamento)

Materials

Made in fiberglass - grey RAL 7040 color Double triangular lock closure type unified according Enel DS 4541 (SCR87/2C) accessible from 3 points for exclusive use Enel with security lockwith different coding

- **Protection degree** CEI EN 60529
- **Impact resistance** CEI EN 62262

Suitable for installation of electronic meters:

- **max n°1 three phase integrated type GTWD** for power from 15 to 30Kw
- **max n°1 three phase for power up to 30Kw type GET3A**; fixing by base DS 4464/2 (serial 280012).

Be integrated with installation accessories for wall, pole, floor (frame, pedestal, base)

IP43

IK10

DIMENSIONI INGOMBRO, MM EXTERNAL DIMENSIONS, MM			DIMENSIONI UTILI, MM INTERNAL DIMENSIONS, MM			DESCRIZIONE DESCRIPTION	SIGLA MODEL	CODICE CODE
B	H	P	B	H	P			
714	660	271	685	630	240	Da completare con i relativi accessori di installazione To be completed with installation accessories	CV4M/E	070730965

Serie BV4M - Armadio 2 vani. Conforme specifica ENEL DS4559 BV4M series - Enclosure with two compartments - complies specific ENEL DS 4559



Materiali

Armadio realizzato in vetroresina - colore grigio RAL 7040. Serratura unificata ENEL DS 4541 (SCR87/2C) agibile su 3 punti a doppia chiusura: triangolare, ad uso esclusivo ENEL e a cilindro di sicurezza a cifratura diversa a uso utente. Telaio di ancoraggio realizzato in acciaio, completo di trattamento di zincatura elettrolitica + verniciatura epossidica colore RAL7001.

- **Grado di protezione** CEI EN 60529
- **Resistenza agli urti** CEI EN 62262

Ciascun vano adatto per il montaggio dei contatori elettronici:

- **max n°1 trifase integrato tipo GTWD** per potenze da 15 a 30Kw
- **max n°1 trifase per potenze da fino a 30Kw tipo GET3A**; fissaggio mediante base DS 4464/2 (matricola 280012).

Materials

Made in fiberglass - grey RAL 7040 color Double triangular lock closure type unified according Enel DS 4541 (SCR87/2C) accessible from 3 points for exclusive use Enel with security lockwith different coding. Anchorage frame made of steel, complete with electrolytic zinc coating + RAL7001 epoxy paint finish.

- **Protection degree** CEI EN 60529
- **Impact resistance** CEI EN 62262

Suitable for installation of electronic meters:

- **max n°1 three phase integrated type GTWD** for power from 15 to 30Kw
- **max n°1 three phase for power up to 30Kw type GET3A**; fixing by base DS 4464/2 (serial 280012).

IP43

IK10

DIMENSIONI INGOMBRO, MM EXTERNAL DIMENSIONS, MM			DIMENSIONI UTILI, MM INTERNAL DIMENSIONS, MM			DESCRIZIONE DESCRIPTION	SIGLA MODEL	CODICE CODE
B	H	P	B	H	P			
714	1290	271	685	630	240	Per posa pavimento con telaio For floor installation with frame	BV4M/T-E	070731005

■ Contenitori per gruppi di misura trifase fino a 150kW Triphase metering enclosures up to 150kW

Serie CVL3 - Armadio per gruppi di misura CVL3 series - Enclosure for measuring groups



IP44

IK10



Materiali

Stampati in SMC (vetroresina) - Colore grigio RAL 7040. Cerniere interne in resina termoplastica a base poliarillamidica rinforzata con fibra di vetro (IXEF). Parti metalliche esterne in acciaio inox o in acciaio tropicalizzato e verniciato grigio elettricamente isolate con l'interno.

Esecuzioni senza serratura

Predisposizione per applicazioni serrature serie SCS86 - SCM86 da ordinarsi separatamente.

Caratteristiche

Prese d'aria inferiori e sottotetto per ventilazione naturale interna.

- **Grado di protezione** CEI EN 60529
- **Resistenza agli urti** CEI EN 62262

Completo di staffe per l'aggancio di tavola per forniture trifasi con misura ad inserzione semidiretta (TTA) - per utenze oltre 30 KW e fino a 150 KW (misura energia attiva e reattiva). Completo di setto inferiore chiuso.

Telaio di ancoraggio a pavimento da ordinare separatamente.

Materials

SMC moulded (fibreglass) - grey RAL 7040 color.

Internal hinges in polyarylamide-based fiberglassreinforced thermoplastic resin (IXEF). External metal parts made of stainless steel or tropicalized steel painted grey and electrically insulated from the inside.

Version without lock

Can be applied lock series SCS86 - SCM86 to be ordered separately.

Characteristics

Air intakes below and under the roof for natural internal ventilation.

- **Protection degree** CEI EN 60529
- **Impact resistance** CEI EN 62262

Complete with brackets for base fixing for triphase supplies with semi-direct insertion measurement (TTA) - for users from 30kW up to 150kW (active and reactive power).

Complete with closing bottom plate.

Frame for floor installation must be ordered separately.

DIMENSIONI INGOMBRO, MM EXTERNAL DIMENSIONS, MM			DIMENSIONI UTILI, MM INTERNAL DIMENSIONS, MM			DESCRIZIONE DESCRIPTION	SIGLA MODEL	CODICE CODE
B	H	P	B	H	P			
860	1394	450	780	1365	375	Telaio di ancoraggio a pavimento da ordinare separatamente Frame for floor installation must be ordered separately.	CVL3/GM/0-WL	073230146*

* Serrature SCS86 - SCM86 disponibili a pagina 290

* SCS86 - SCM86 locks available on page 290

Impianti B.T. e industriali
L.V. installations and industrial

■ Contenitori per gruppi di misura trifase fino a 200kW Triphase metering enclosures up to 200kW

Serie CVHP/CVBP - Armadio 1 vano. Conforme a specifica ENEL DS4558 CVHP/CVBP series - Enclosure 1 compartment - Complies with ENEL specification DS4558



Armadio realizzato in vetroresina - Colore grigio RAL 7040
Serratura a doppia chiusura tipo unificato Enel secondo DS 4541 (SCR87/2C)
Completo di telaio per installazione a pavimento e di zoccolo h= 381mm.
Conforme a specifica ENEL DS 4558.
■ **Grado di protezione** CEI EN 60529
■ **Resistenza agli urti** CEI EN 62262

Enclosure made of fiberglass - grey RAL 7040 color
Double lock closure type unified according Enel DS 4541 (SCR87/2C)
Complete with frame for floor installation and plinth h = 381mm.
■ **Protection degree** CEI EN 60529
■ **Impact resistance** CEI EN 62262

Adatto per il montaggio dei contatori elettronici:

- **max n°1 trifase integrato tipo GTWS** per potenze da 30 a 200Kw
- **max n°1 trifase per potenze da 30 a 200Kw tipo GISS**; fissaggio mediante n° 1 complesso TA BT (matricola 530015)

Suitable for installation of electronic meters:

- **Max N. 1 three phase integrated type GTWS** for powers from 30 to 200kW
- **Max N. 1 three phase power from 30 to 200kW type GISS**; fixing with No. 1 overall TA BT (serial 530015)

IP34D

IK10

DIMENSIONI INGOMBRO, MM EXTERNAL DIMENSIONS, MM			DIMENSIONI UTILI, MM INTERNAL DIMENSIONS, MM			DESCRIZIONE DESCRIPTION	SIGLA MODEL	CODICE CODE
B	H	P	B	H	P			
720	1763	450	640	1365	375	Completo di telaio e di zoccolo Complete with frame and plinth	CVHP/RZT/E	070730957
699	1579	385	640	1181	310	Completo di telaio e di zoccolo Complete with frame and plinth	CVBP/RZT/E	073300063

Serie CVHP/CVBP - Armadio 1 vano CVHP/CVBP series - 1 Compartment enclosure



Armadio realizzato in vetroresina - Colore grigio RAL 7040
Serratura a doppia chiusura tipo unificato ENEL secondo DS 4541, (SCR87/2C).
Predisposto per installazione a pavimento o a parete.
■ **Grado di protezione** CEI EN 60529
■ **Resistenza agli urti** CEI EN 62262

Enclosure made of fiberglass - grey RAL 7040 color
Double lock closure unified type ENEL second DS 4541, (SCR87/2C) for floor or wall installation.
■ **Protection degree** CEI EN 60529
■ **Impact resistance** CEI EN 62262

Adatto per il montaggio dei contatori elettronici:

- **max n°1 trifase integrato tipo GTWS**
- per potenze da 30 a 200Kw
- **max n°1 trifase per potenze da 30 a 200Kw tipo GISS**; fissaggio mediante n° 1 complesso TA BT (matricola 530015)

Telaio di ancoraggio a pavimento da ordinare separatamente.

Suitable for installation of electricity meters:

- **Max N. 1 three phase integrated type GTWS** for powers from 30 to 200kW
- **Max N. 1 for three phase power from 30 to 200kW type GISS**; fixing with No. 1 overall TA BT (serial 530015)

Frame for floor installation must be ordered separately.

IP34D

IK10

DIMENSIONI INGOMBRO, MM EXTERNAL DIMENSIONS, MM			DIMENSIONI UTILI, MM INTERNAL DIMENSIONS, MM			DESCRIZIONE DESCRIPTION	SIGLA MODEL	CODICE CODE
B	H	P	B	H	P			
720	1394	450	640	1365	375	Telaio di ancoraggio da ordinare separatamente Telaio di ancoraggio a pavimento da ordinare separatamente.	CVHP/RT/0	073301053
699	1214	385	640	1181	310	Telaio di ancoraggio da ordinare separatamente Telaio di ancoraggio a pavimento da ordinare separatamente.	CVBP/RT/0	073300071

■ Accessori e ricambi contenitori per gruppi di misura Accessories and spare parts for metering enclosures

Piastre di fondo Mounting plates



DIMENSIONI DIMENSIONS	SERIE CASSONETTO BOX SERIES	LAMIERA D'ACCIAIO SP. 2 MM SHEET STEEL TH. 2MM		IN BACHELITE SP. 5 MM IN BAKELITE TH. 5 MM		IN PVC SP. 5 MM IN PVC TH. 5MM	
		SIGLA MODEL	CODICE CODE	SIGLA MODEL	CODICE CODE	SIGLA MODEL	CODICE CODE
164x270	CPHX	PCP/X	095705109	PB/CPX	095685103	PP/CPX	095695102
161x305	CPMI - CPRM	PCP/MI	095705158	PB/CPMI	095685152	PP/CPMI	095695151
321x305	CPTI - CPRT	PCP/TI	095705174	PB/CPTI	095685178	PP/CPTI	095695177
270x401	CPYK	PCP/Y	095705703	PB/CPY	095685707	PP/CPY	095695706
607x570	CV4M	PCV/4M	095703708	PB/CV4M	095683702	PP/CV4M	095693701
576X1248	CVHP	PCV/P	095703302	PB/CVP	095683306	PP/CVP	095693305
576X1066	CVBP	PCV/PB	095703328	PB/CVBP	095683322	-	-
720x1248	CVL3	PCV/L	095703203	PB/CVL	095683207	PP/CVL	095693206

Oblò d'ispezione Inspection window



IP44

IK09

Materiali

In policarbonato trasparente completo di guarnizione in gomma antivecchiante.

Caratteristiche

Per verifica e lettura a coperchio chiuso (precisare sempre il posizionamento).

- **Grado di protezione** CEI EN 60529
- **Resistenza agli urti** CEI EN 62262

Materials

In transparent polycarbonate complete with anti aging rubber seal.

Characteristics

To conduct inspections and take readings with the cover closed (always state the position).

- **Protection degree** CEI EN 60529
- **Impact resistance** CEI EN 62262

DIAMETRO DIAMETER		SERIE CASSONETTO BOX SERIES	ESECUZIONE VERSIONS	SIGLA MODEL	CODICE CODE
ESTERNO EXTERNAL	LETTURA WATCHING				
164	117	CPHX - CPMI - CPTI - CPYK	sciolta loose	OC/120	095750915
164	117	CPMI - CPTI - CPYK	applicata applied	EA/OC/120	097750913
164	117	CPHX	applicata applied	EA/OC/120/XT	097750921

Serie ST - Sostegno tubolare. Conforme a specifica ENEL DS 4553 ST series - Tubular support. In compliance with ENEL DS 4553 specifications



Materiali

In vetroresina stampato a compressione grigio RAL 7040.

Applicazioni/Installazioni

Per sostegno cassonetti in zone urbane e rurali dove non esiste un appoggio fisso.

Materials

In grey RAL 7040 color extruded fiberglass.

Applications/Installations

To hold bins in town and country areas where there are no fixed supports.

QUANTITÀ CONTENITORI BOXES QUANTITY	DIMENSIONI, mm DIMENSIONS, mm		SIGLA MODEL	CODICE CODE
	ALTEZZA HEIGHT	DIAMETRO DIAMETER		
1	1420	120	ST/CPMI	095730925
2	2000	120	ST/CPMI/2	095730933*

*Non conforme a SPC ENEL
Non compliant to Enel specification

Accessori e ricambi contenitori per gruppi di misura

Accessories and spare parts for metering enclosures

Serrature

Locks



SCI35/TR9/L



SCX86/Y21/L



SCR87/2C

Materiali

Componenti stampati in resina poliammidica rinforzata con fibre di vetro. Cilindro/rotore in ottone.

Materials

Components moulded in polyamide resin reinforced with fiberglass. Brass cylinder/rotor.

Per cassettoni serie CPHX For CPHX series boxes

DESCRIZIONE / APPLICAZIONI DESCRIPTION/APPLICATIONS	SERRATURA LOCK	SIGLA MODEL	CODICE CODE
Azionabile con chiave di sicurezza cfr.Y21 (CS/21) Operate by key cfr Y21 (CS/21)	di serie standard	SCX86/Y21	095718250
Azionabile con chiave di sicurezza cfr.Y12 (CS/12) Operate by key cfr Y12 (CS/12)	a richiesta on request	SCX86/Y12	095718151
Azionabile con chiave ad impronta triangolare (CHP/TR9) Operate by triangle key (CHP/TR9)	a richiesta on request	SCX86/TR9	095718953
Con doppio sistema di chiusura. Azionabile con chiave ad impronta triangolare e predisposizione per applicaz. lucchetto (CHP/TR9) With double locking system operate by triangle key and possibility of padlock application (CHP/TR9)	a richiesta on request	SCX86/TR9/L	095718961
Con doppio sistema di chiusura. Azionabile con chiave di sicurezza cfr.Y21 e predisposizione per applicazione lucchetto (CS/21) With double locking system operate by key cfr Y21 and possibility of padlock application (CS/21)	a richiesta on request	SCX86/Y21/L	095718268

Per cassettoni serie CPRM e CPRT For CPRT and CPRM series boxes

DESCRIZIONE / APPLICAZIONI DESCRIPTION/APPLICATIONS	SERRATURA LOCK	SIGLA MODEL	CODICE CODE
Serratura a doppia chiusura tipo unificato ENEL secondo DS4541* With double locking system unified ENEL type according to DS4541*	di serie standard	SCR87/2C	090956004*
Serratura tipo Enel secondo DS4541 con chiave cifratura Y12 (CS/12) Locking system unified ENEL type according to DS4541 with Y12 key (CS/12)	a richiesta on request	SCR87/Y12	095717955
Serratura tipo Enel secondo DS4541 con chiave cifratura Y21 (CS/21) Locking system unified ENEL type according to DS4541 with Y21 key (CS/21)	a richiesta on request	SCR87/Y21	095717930

* chiave Enel non fornita e chiave utente con cifrature diversificate
* Enel key not supplied and users' key with diversified chipers

Per cassettoni serie CPMI e CPTI For CPMI and CPTI series boxes

DESCRIZIONE / APPLICAZIONI DESCRIPTION/APPLICATIONS	SERRATURA LOCK	SIGLA MODEL	CODICE CODE
Con doppio sistema di chiusura. Azionabile con chiave ad impronta triangolare e predisposizione per applicaz. lucchetto With double locking system Operate by triangle key and possibility of padlock application	di serie standard	SCI35/TR9/L	095717914
Chiave Key	-	CHP/TR9/CPMI	091503300

Per cassettoni serie CPYK For CPYK series boxes

DESCRIZIONE / APPLICAZIONI DESCRIPTION/APPLICATIONS	TIPOLOGIA SERRATURA LOCK TYPE	SIGLA MODEL	CODICE CODE
Con vite a testa triangolare With triangle head screw	di serie standard	-	--
Chiave Key	-	CH/TR9	091501098

*Per le serrature dei contenitori serie CV4M, CVHP/CVBP e CVL3 fare riferimento alla sezione "Accessori"
*For CV4M, CVHP/CVBP and CVL3 series boxes lock see section "Accessories"

Per cassettoni Serie CPMI e CPTI sono disponibili serrature con cifratura speciale per zone specifiche ENEL (chiavi non fornite)
For boxes CPMI CPMI locks are available with special encryption for specific areas ENEL (key not included)

AZIONABILE CON CHIAVE KEY OPERATING	SIGLA MODEL	CODICE CODE
Di sicurezza a spillo in dotazione ENEL e predisposizione per lucchetto. Per ENEL Friuli/ Venezia Giulia With key safety needle supplied ENEL and predisposition for padlock. ENEL Friuli / Venezia Giulia	SCI35/X/FV	090950353
Di sicurezza a spillo in dotazione ENEL e predisposizione per lucchetto. Per ENEL Lazio - Marche - Umbria With key safety needle supplied ENEL and predisposition for padlock. ENEL Lazio - Marche - Umbria	SCI35/X/RM	090950361
Di sicurezza a spillo in dotazione ENEL e predisposizione per lucchetto. Per ENEL Veneto With key safety needle supplied ENEL and predisposition for padlock. ENEL Veneto	SCI35/X/VE	090950387
Ad impronta triangolare in dotazione ENEL e predisposizione per lucchetto. ENEL Toscana Emilia/Romagna With triangular print supplied ENEL and predisposition for padlock. ENEL Toscana Emilia/Romagna	SCI35/TR9/L/FI	090950395

■ Accessori e ricambi contenitori per gruppi di misura Accessories and spare parts for metering enclosures

Telaio ancoraggio palo. Conforme a specifica ENEL DS 4557 Tubular support. In compliance with ENEL DS 4553 specifications



Materiali

In profilato di acciaio zincato a caldo secondo CEI 7-6 con asole per fissaggio a palo mediante nastro BANDIT max. 3/4".

Caratteristiche

Da utilizzare in abbinamento con cassette a parete per ottenere esecuzioni a palo.

Materials

In steel section metal hot-dip galvanized in accordance with CEI 7-6. Has slots for fixing to the post with BAND-IT max tape. 3/4".

Characteristics

To use in conjunction with wall boxes in order to obtain versions for installing on posts.

DIAMETRO MINIMO PALO MINIMUM POLE DIAMETER	TIPO CASSONETTO TYPE OF BOX	SIGLA MODEL	CODICE CODE
76	CPYK	TAP/CPYK	095730016
194	CPMI-CPTI-CPRM-CPRT	TAP/CPMI	095730024
140	CPHX	TAP/CPHX	095730107
230	CV4M	TAP/CVT	095730057

Telaio di ancoraggio a pavimento Floor mounting frame



Viterie in acciaio inox AISI 304 a garanzia di agilità nel tempo per muratura a pavimento.

Realizzati in acciaio con duplice trattamento di protezione: trattamento galvanico ricoperto con strato di vernice epossidica.

Screws in AISI 304 stainless steel to guarantee fail-safe operation to wall into the floor.

In steel with double protection treatment: galvanic treatment covered with a layer of epoxy paint.

TIPO CASSONETTO TYPE OF BOX	SIGLA MODEL	CODICE CODE
CV4M - BV4M	TA/CV4M	095737003
CVHP	TA/CVHP	095736500
CVL3	TA/CVL	095738001
CVBP	TA/CVBP	095736617

Piedistalli e telai di ancoraggio Pedestals and anchor frames



Piedistalli

Conforme a specifica Enel DS4548

- ad elementi in SMC assemblati ad incastro e fissati con viti - colore grigio RAL 7040
- da fissare su superfici piane mediante tasselli o apposito telaio da murare (da richiedere a parte)

Telai:

- in acciaio con duplice trattamento di protezione: trattamento galvanico ricoperto con strato di vernice epossidica.
- viterie in acciaio inox AISI 304 a garanzia di agilità nel tempo.
- per muratura a pavimento.

Pedestals

Compliant with Enel DS4548

- with components in SMC, snap fastened and fixed with screws - grey RAL 7040 color.
- to fix to flat surfaces using expansion plugs or the special frame to wall-in (to be ordered separately)

Frames:

- In steel with double protection treatment: galvanic treatment covered with a layer of epoxy paint.
- AISI 304 stainless steel screws to guarantee fail-safe operation.
- for wall into the floor.

SERIE CASSONETTO TYPE OF BOX	TIPOLOGIA TYPOLOGY	SIGLA MODEL	CODICE CODE
CV4M - BV4M	Piedistallo altezza dal suolo 550mm Pedestal floor height 550mm	BVR/55/C	095731139
CV4M - BV4M	Telaio Frame	TA/CP	095734604

■ Accessori e ricambi contenitori per gruppi di misura Accessories and spare parts for metering enclosures

Setti di chiusura inferiori Closing bottom plates



Per esecuzioni per posa a pavimento
Completi di passacavi conici in materiale termoplastico. In SMC (vetroresina).
In bachelite SI/CVHP.

Per esecuzioni per fissaggio a parete
In esecuzione completamente chiusa - fori per passacavi/pressacavi da praticarsi in opera. In SMC (vetroresina)
Completi di passacavi conici in materiale termoplastico.

Executions for floor installation
Complete with cable glands conical thermoplastic material.
In bakelite.

Executions for wall mounting
Running completely closed - holes cable glands/gland to be practiced in work.
Complete with conical fairleads in thermoplastic material.

ARMADI COMPATIBILI COMPATIBLE ENCLOSURES	TIPOLOGIA TYPE	SIGLA MODEL	CODICE CODE
CV4M - BV4M	in vetroresina chiuso in fiberglass closed	SCV/CV4M	095760708
CV4M - BV4M	in vetroresina con membrane in fiberglass with fairleads	SIV/CV4M	095767003
CVHP	In bachelite In bakelite	SI/CVHP	095766507
CVL3	In bachelite In bakelite	SI/CVLU	095768008

Supporto di ancoraggio a parete Wall fixing support



Realizzati in acciaio con duplice trattamento di protezione: trattamento galvanico ricoperto con strato di vernice epossidica.
Viterie in acciaio inox AISI 304.
Completo di setto inferiore chiuso.

Made in steel with double protection treatment: galvanic treatment covered with a layer of epoxy paint.
Screw in AISI 304 stainless steel.
Closing bottom plate included.

ARMADI COMPATIBILI COMPATIBLE ENCLOSURES	DIMENSIONI INGOMBRO, mm EXTERNAL DIMENSIONS, mm			PORTATA MASSIMA Kg MAX LOAD Kg	SIGLA MODEL	CODICE CODE
	B	H	P			
CVHP	740	500	435	120	SAP/CVHP	095730560
CVL3	800	500	435	120	SAP/CVL	095730529

■ Accessori e ricambi contenitori per gruppi di misura Accessories and spare parts for metering enclosures

Basamento ispezionabile Inspection plinth



Basamento:

Esecuzione con parete anteriore removibile ispezionabile.

Telaio:

- in acciaio con duplice trattamento di protezione: trattamento galvanico ricoperto con strato di vernice epossidica.
- viterie in acciaio inox AISI 304 a garanzia di agibilità nel tempo.
- per muratura a pavimento.

Base:

Plinth with removable lower front part.

Frames:

- In steel with double protection treatment: galvanic treatment covered with a layer of epoxy paint.
- AISI 304 stainless steel screws to guarantee fail-safe operation.
- for wall into the floor.

SERIE CASSONETTO TYPE OF BOX	TIPOLOGIA TYPE	SIGLA MODEL	CODICE CODE
CV4M	Basamento ispezionabile altezza dal suolo 640mm Inspection plinth floor height 640mm	ZZ4M	073791006
CV4M - BV4M	Telaio Frame	TA/CV4M	095737003

Cerniere per cassonetti Hinges for boxes



Caratteristiche

Confezioni con coppia di cerniere.

Characteristics

Packs with pair of hinges.

SERIE TIPO CASSONETTI TYPE OF BOX	SIGLA MODEL	CODICE CODE
CPMI - CPTI	K-CR/CPMI	095741021
CPRM - CPRT	K-CR/CPRM	095741039
CVHP - CV4M - BV4M	K-CR/CVE	095741013

Cerniere per armadi Hinges for boxes



Caratteristiche

Confezioni con coppia di cerniere.

Characteristics

Packs with pair of hinges.

SERIE TIPO ARMADI TYPE OF BOX	SIGLA MODEL	CODICE CODE
CVL3	K-CR/CV	095741005
CVHP/RZT/E - CV4M/E - BV4M	K-CR/CVE	095741013

Sportelli completi di paletti Doors complete with pillars

Caratteristiche

Serratura e cerniera non comprese.

Characteristics

Lock and hinges not included.

TIPO CASSONETTI TYPE OF BOX	SIGLA MODEL	CODICE CODE
CPMI	K-SPT/CPMI	095741328
CPRM	K-SPT/CPRM	095741336
CPTI	K-SPT/CPTI	095741351
CPRT	K-SPT/CPRT	095741369
CV4M/E - BV4M	K-SPT/4ME	095741617
CVL	K-SPT/LU	095741666

■ Accessori e ricambi contenitori per gruppi di misura Accessories and spare parts for metering enclosures

Kit paletti Pillars Kit



Caratteristiche

Confezione coppia paletti con minuteria.

Characteristics

Pack with pair of pillars and accessories .

TIPO ARMADIO ENCLOSURES TYPE	SIGLA MODEL	CODICE CODE
CVL - CVHP	K-P/CVHPL	095741815
CV4M/E	K-P/CV4M-E	095741807
CPRM - CPRT	K-P/CPR	095741732

Tetti per armadi Enclosures roofs



TIPO ARMADIO ENCLOSURES TYPE	SIGLA MODEL	CODICE CODE
CV4M-BV4M	K-T/4M	095742045
CVL-CVL3	K-T/LU	095742060
CVHP	K-T/HP	095742102



**Armadi stradali
serie CV-BV**
CV - BV series
Road enclosures

■ Armadi serie CV-BV certificati IMQ - CEI EN 62208 CV-BV series enclosures IMQ certified - CEI EN 62208

Involucri vuoti per apparecchiature assiemate di protezione e manovra per bassa tensione Empty casings for assembled protection and operating equipment for low voltage

La norma ha per progetto la formulazione delle definizioni, classificazioni, caratteristiche e prove di involucri vuoti, come forniti dal costruttore, destinati ad incorporare, a cura dell'utilizzatore, apparecchi di protezione e manovra costituendo quadri elettrici in accordo con le norme della serie EN 61439, la cui tensione nominale non supera 1000V in c.a. per frequenze non superiori a 1000 Hz, o 1500V in c.c. e adatti per uso generale per applicazioni sia all'interno che all'esterno. La certificazione IMQ conferma l'adeguata protezione degli armadi CV-BV contro le intemperie, l'avvicinamento o il contatto con le parti attive, gli urti dall'esterno.

The subject of the standard is to formulate definitions, classifications, characteristics and tests for empty casings, as supplied by the manufacturer, designed to contain, at the user's charge, the protection and operating equipment that form electricboards in compliance with the standards of the EN 61439 series, the rated voltage of which does not exceed 1000 V.a.c. for frequency values of not more than 1000 Hz, or 1500 V.d.c., and fit for general use for both indoor and outdoor applications. IMQ certification confirms the suitable protection of the cabinets CV-BV against the weather, approaching or contact with live parts, shocks from the outside.



Serrature con chiusura in tre punti
Garantisce una perfetta aderenza della porta all'armadio.
La maniglia a filo porta è una sicurezza contro gli atti vandalici.
Locks with three-point closing
Ensure that the door adheres perfectly to the body of the cubicle.
The flush handle door is a safety against vandalism.



L'assemblaggio dei componenti dell'armadio mediante incastro e applicazione di guarnizioni garantisce il grado di protezione IP44.
The cubicle parts are snap-fitted together and use of seals guarantees the IP44 protection degree.

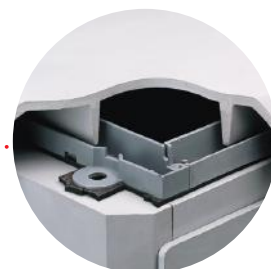

Il reticolo sottotetto oltre a garantire il grado di protezione IP44 assicura una ventilazione naturale del vano apparecchiature.
Besides ensuring the IP44 protection degree, the **lattice structure** under the roof provides natural ventilation for the equipped compartment.

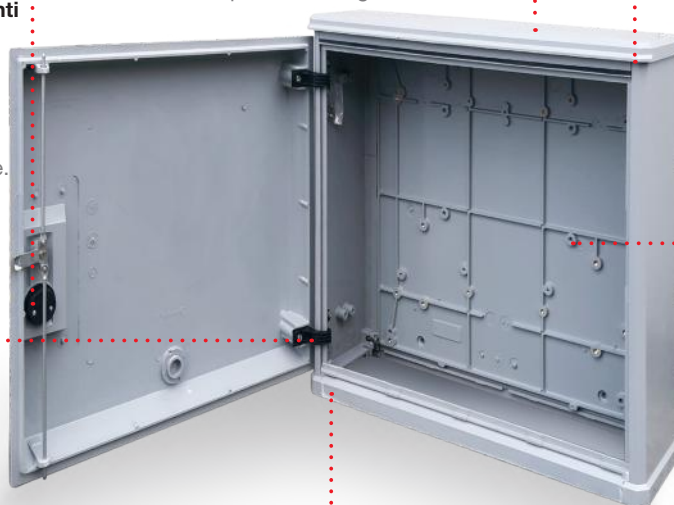

Cerniera in resina termoplastica rinforzata con fibra di vetro (IXEF)
• Resistenza agli agenti atmosferici, all'invecchiamento e alla corrosione.
• Possibilità di fermo porta a sportello aperto.
• Aumento dell'apertura sportello di +10° (da ~ 105° a 115°)
Internal hinges fiberglass-reinforced thermoplastic resin (IXEF)
• Resistance to weather, aging and corrosion
• Possibility to stop the door when the door is opened.
• Increase of the opening door of +10° (from ~ 105° to 115°)



Accessori in acciaio per installazione in esterno hanno un duplice trattamento di protezione: trattamento galvanico ricoperto con strato di vernice epossidica.
The steel accessories used for outdoor installation are given a double protection treatment: galvanic treatment coated with a layer of epoxy paint.



Inserti metallici annegati durante la fase di stampaggio sono stati sottoposti alle prove di carichi assiali e statici, garantendo i carichi massimi ammissibili sulle piastre di fondo per le differenti dimensioni di armadio.
The metal inserts buried in the cubicles during the moulding phase are subjected to axial and static load tests, this guarantees the maximum loads that bottom plates are able to bear for the different cubicle sizes.

■ Armadi serie CV-BV certificati IMQ - CEI EN 62208 CV-BV series enclosures IMQ certified - CEI EN 62208

Sistema di chiusura per armadi stradali Locking system for roadside cubicles



Funzionalità

La chiave funge da blocco maniglia e non da serratura.

Efficacia

Garantisce un perfetto serraggio con la maniglia girevole

Versatilità

Facile da aprire sia a destra che sinistra

Robustezza

Maggiore tenuta meccanica nel serraggio grazie ai paletti in acciaio.

Sicurezza

Nessuna continuità metallica interno/esterno armadio e la maniglia a filo porta è garanzia contro gli atti vandalici.

Estetica

Maniglia a scomparsa.

Functionality

The key serves as a handle lock and not by lock.

Effectiveness

Ensures a perfect closure with the swivel handle

Versatility

Easy to open, both right and left

Strength

Greater mechanical seal in the tightening thanks to the steel poles.

Safety

No continuity metallic interior/exterior enclosure and flush handle door is a guarantee against vandalism.

Aesthetics

Retractable handle.

Caratteristiche

- Serratura con maniglia a scomparsa e con chiusura in tre punti per garantire una perfetta aderenza dello sportello.
- Corpo serratura integrato nello sportello per ottimo impatto estetico e funzionale.
- Perfetta chiusura grazie all'impugnatura a maniglia girevole ed apertura a destra e sinistra reversibile in modo semplice e veloce.
- Maniglia predisposta per cilindro a profilo DIN 18252 EN 1303 con chiave di sicurezza a cifrature Y12 - Y21.
- Per armadi a due vani: chiave di sicurezza a cifratura Y21 per vano inferiore e Y12 per vano superiore.
- Copritoppa anteriore in resina poliammidica per protezione impronta chiave e per protezione da corpi esterni.
- Aste ed i paletti interni realizzati in acciaio con trattamento GEOMET 321 per garantire un'alta resistenza agli agenti corrosivi.
- Cilindro in ottone direttamente incorporato nella maniglia.
- Maniglia in resina poliammidica.
- Perno di manovra serratura in lega di alluminio.

Characteristics

- Lock with retractable handle and closing at three points to ensure a perfect adherence of the door.
- Lock integrated in the door for good functional and aesthetic impact.
- Perfect closure thanks to the grip of swivel handle and opening on the right and left reversible a simple and fast way.
- Handle set for profile cylinder DIN 18252 EN 1303 security key ciphers Y12 - Y21.
- For two-compartment cabinets: coded security key Y21 for lower compartment and Y12 for upper compartment.
- Keyhole cover front in polyamide resin for protection footprint key and for protection from external bodies.
- Rods and poles interiors made of steel with 321 GEOMET treatment ensuring a high resistance to corrosion.
- Brass cylinder directly embedded in the handle.
- Polyamide resin handle.
- Maneuvering pivot lock aluminum alloy.



Le esecuzioni senza serratura sono predisposte esclusivamente per utilizzo di serrature serie SCS-SCM.

Executions without lock are designed exclusively for use with locks series SCS-SCM.

■ Armadi Serie CVA Larghezza 462 mm Enclosures CVA series Width 462mm

Caratteristiche Generali General Characteristics



Materiali

Stampati in SMC (vetrosina) - Colore grigio RAL 7040.

Caratteristiche

Porta ad incastro completa di serratura tipo cremonese agibile con chiave di sicurezza a cifratura unica (cod. 21). Prese d'aria inferiori e sottotetto per ventilazione naturale interna. Parti metalliche esterne in acciaio inox o in acciaio zincato a caldo, secondo norme CEI 7-6, elettricamente isolate con l'interno.

- **Grado di protezione** CEI EN 60529
- **Resistenza agli urti** CEI EN 62262

Materials

Moulded in SMC (fiberglass) - grey RAL 7040 color.

Characteristics

Interlocking door complete with cremone-type lock type accessible with security key with single cipher (cod. 21). Lower air intakes and attic for natural inside ventilation. External metal parts made of stainless steel or hot-dip galvanized steel according to standard CEI 7-6, electrically insulated from the inside.

- **Protection degree** CEI EN 60529
- **Impact resistance** CEI EN 62262

IP43

IK10

1 vano 1 compartment



Telaio di ancoraggio a pavimento da ordinare separatamente

Floor mounting frame to be ordered separately.

DIMENSIONI INGOMBRO, MM EXTERNAL DIMENSIONS, MM			DIMENSIONI UTILI, MM INTERNAL DIMENSIONS, MM			TIPO DI INSTALLAZIONE TYPE OF INSTALLATION	SIGLA MODEL	CODICE CODE
B	H	P	B	H	P			
462	455	220	410	435	180	Per fissaggio a parete For wall installation	CVA/C	073400004
462	455	220	410	435	180	Per posa a pavimento, telaio di ancoraggio a pavimento da ordinare separatamente For floor installation, floor mounting frames to order separately	CVA/0	073400053
462	1005	220	410	435	180	Con piedistallo (H=550), telaio di ancoraggio a pavimento da ordinare separatamente With pedestal (H=550), floor mounting frames to order separately	CVA/PT/0	073400061

■ Serie CVA - Accessori e ricambi CVA series - Accessories and spare parts

Piastre di fondo Mounting plates



DIMENSIONI DIMENSIONS	LAMIERA D'ACCIAIO SP. 2 MM SHEET STEEL TH. 2MM		IN BACHELITE SP. 5 MM IN BAKELITE TH.5 MM		IN PVC SP. 5 MM IN PVC TH. 5MM	
	SIGLA MODEL	CODICE CODE	SIGLA MODEL	CODICE CODE	SIGLA MODEL	CODICE CODE
316x336	PCV/A	095703401	PB/CVA	095683405	PP/CVA	095693404

Setti di chiusura inferiori Closing bottom plates

Completi di passacavi conici in materiale termoplastico. In bachelite.

Complete with conical fairleads in thermoplastic material. In bakelite.

ARMADI COMPATIBILI COMPATIBLE ENCLOSURE	SIGLA MODEL	CODICE CODE
CVA	SI/CVA	095763009

Piedistalli e Telai di ancoraggio Pedestals and Anchor frames



Piedistalli

- ad elementi in SMC assemblati ad incastro e fissati con viti - colore grigio RAL 7040
- da fissare su superfici piane mediante tasselli o apposito telaio da murare (da richiedere a parte)

Pedestals

- with components in SMC, snap fastened and fixed with screws - grey RAL 7040 color
- to fix to flat surfaces using expansion plugs or the special frame to wall-in (to be ordered separately)

Telai

- in profilato di acciaio zincato a caldo a norma CEI 7-6.
- viterie in acciaio inox AISI 304 a garanzia di agibilità nel tempo.
- per muratura a pavimento.

Frames

- in hot-dip galvanized steel section metal as per standard CEI 7/6.
- AISI 304 stainless steel screws to guarantee fail-safe operation.
- to wall into the floor

ALTEZZA DAL SUOLO HEIGHT FROM GROUND	TIPOLOGIA TYPOLOGY	SIGLA MODEL	CODICE CODE
550	Piedistallo Pedestal	BVP/55	095731105*
-	Telaio Frame	TA/BVP	095735064

* Ricambio per CVA/PT/0. Non può essere montato su CVA/0.

* Spare part for CVA/PT/0. It can't be installed on CVA/0.

Telaio di ancoraggio a pavimento Floor mounting frame



Viterie in acciaio inox AISI 304 a garanzia di agibilità nel tempo per muratura a pavimento.
Realizzato in profilato di acciaio zincato a caldo. Zincatura a caldo secondo norme CEI 7-6.

Screws in AISI 304 stainless steel to guarantee fail-safe operation to wall into the floor.

In hot-dip galvanized steel section metal as per standard CEI 7/6.

DESCRIZIONE DESCRIPTION	SIGLA MODEL	CODICE CODE
Telaio Frame	TA/CVA	095733002

■ Armadi Serie CVT/CVN/CVHT/CVHN **Larghezza 546 mm** Enclosures CVT/CVN/CVHT/CVHN series **Width 546 mm**

Caratteristiche Generali General Characteristics



IP44

IK10



Materiali

Stampati in SMC (vetroresina) - Colore grigio RAL 7040. Cerniere interne in resina termoplastica a base poliarillamidica rinforzata con fibra di vetro (IXEF). Parti metalliche esterne in acciaio inox o in acciaio tropicalizzato e verniciato grigio, elettricamente isolate con l'interno. Corpo serratura in vetroresina e integrato nello sportello. Maniglia in resina Poliammidica. Perno di manovra serratura in lega di alluminio; aste e paletti interni in acciaio con trattamento Geomet 321.

Caratteristiche

Armadio conforme a norma CEI EN 62208. Tensione nominale di isolamento Ui 690V. Porta incernierata completa di chiusura tipo cremonese azionabile con maniglia a scomparsa e con chiusura in tre punti per garantire una perfetta aderenza dello sportello. Maniglia predisposta per cilindro a profilato DIN 18252 con chiave di sicurezza a cifratura unica Y21. Per armadi a due vani: chiave di sicurezza a cifratura Y21 per vano inferiore e Y12 per vano superiore. Prese d'aria inferiori e sottotetto per ventilazione naturale interna. Parete di fondo dotata di inserti annegati di stampaggio in ottone per applicazione apparecchiature direttamente o attraverso piastra di fondo. Accessori di installazione da ordinare separatamente. Le dimensioni utili, riportate in tabella, indicano lo spazio massimo disponibile per equipaggiamenti nel rispetto delle caratteristiche certificate dalla norma CEI EN 62208 (spazio utile protetto).

- **Grado di protezione** CEI EN 60529
- **Resistenza agli urti** CEI EN 62262

Materials

Moulded in SMC (fiberglass) - grey RAL 7040 color. Internal hinges in polyarylamide-based fiberglassreinforced thermoplastic resin (IXEF). External metal parts made of stainless steel or tropicalized steel painted grey and electrically insulated from the inside. Fiberglass lock body built into the door. Polyamide resin handle. Lock pivot pin in aluminium alloy. Rods and poles interiors made of steel with 321 GEOMET treatment.

Characteristics

Cubicle conforming to CEI EN 62208 standard. Rated insulation voltage Ui 690V. Hinged door complete with cremone-type bolt operated by a retracting handle with three-point closing mechanism to ensure that the door adheres perfectly. Handle pre-engineered for profile cylinder to DIN 18252 standards with Y21 individually-keyed safety lock. For two-compartment enclosures: coded security key Y21 for lower compartment and Y12 for upper compartment. Partition complete with fairleads. Mounting plate equipped with brass inserts buried in the moulding so as to allow equipment to be applied directly or through the mounting plate itself. The effective dimensions shown in the Table indicate the maximum space available for the equipment in compliance with the features specified by standard CEI EN 62208 (effective protected space).

- **Protection degree** CEI EN 60529
- **Impact resistance** CEI EN 62262

■ Armadi Serie CVT/CVN/CVHT/CVHN **Larghezza 546 mm** Enclosures CVT/CVN/CVHT/CVHN series **Width 546 mm**

Sopralzi Top units



Con serratura With lock

DIMENSIONI INGOMBRO, mm EXTERNAL DIMENSIONS, mm			DIMENSIONI UTILI, mm USEFUL DIMENSIONS, mm			CARICO MAX APPLICABILE SULLA PARETE DI FONDO Kg MAX LOAD KG APPLICABLE ON BOTTOM WALL Kg	PROFONDITÀ INGOMBRO ARMADI ENCLOSURE DEPTH SIZE	SIGLA MODEL	CODICE CODE
B	H	P	B	H	P				
544	381	296	515	365	260	30	308	SVT	073540007
544	550	296	515	535	260	65	308	SSVT	073541005
544	880	296	515	865	260	75	308	SVN	073940025
544	381	412	515	365	375	30	424	SVHT	073550006
544	550	412	515	535	375	65	424	SSVHT	073551004
544	880	412	515	865	375	75	424	SVHN	073950024

IP44



Senza serratura Without lock

DIMENSIONI INGOMBRO, mm EXTERNAL DIMENSIONS, mm			DIMENSIONI UTILI, mm USEFUL DIMENSIONS, mm			CARICO MAX APPLICABILE SULLA PARETE DI FONDO Kg MAX LOAD KG APPLICABLE ON BOTTOM WALL Kg	PROFONDITÀ INGOMBRO ARMADI ENCLOSURE DEPTH SIZE	SIGLA MODEL	CODICE CODE
B	H	P	B	H	P				
544	381	296	515	365	260	30	308	SVT-WL	073540015
544	550	296	515	535	260	65	308	SSVT-WL	073541013
544	880	296	515	865	260	75	308	SVN-WL	073940017
544	381	412	515	365	375	30	424	SVHT-WL	073550014
544	550	412	515	535	375	65	424	SSVHT-WL	073551012
544	880	412	515	865	375	75	424	SVHN-WL	073950016

Zoccoli Plinth



IP44

IK10



DIMENSIONI INGOMBRO, mm EXTERNAL DIMENSIONS, mm			DIMENSIONI UTILI, mm USEFUL DIMENSIONS, mm			PROFONDITÀ INGOMBRO ARMADI ENCLOSURE DEPTH SIZE	SIGLA MODEL	CODICE CODE
B	H	P	B	H	P			
546	381	296	515	365	260	308	ZVT	073580003
546	381	412	515	365	375	424	ZVHT	073590002

Zoccolo ispezionabile Inspection plinth



IP44

IK10



Caratteristiche

Con parete anteriore removibile ispezionabile.

Characteristics

With removable lower front part.

DIMENSIONI INGOMBRO, mm EXTERNAL DIMENSIONS, mm			DIMENSIONI UTILI, mm USEFUL DIMENSIONS, mm			PROFONDITÀ INGOMBRO ARMADI ENCLOSURE DEPTH SIZE	SIGLA MODEL	CODICE CODE
B	H	P	B	H	P			
546	550	296	515	365	260	308	ZZVT	073580102

Impianti B.T. e industriali
L.V. installations and industrial

■ Armadi Serie CVT/CVN/CVHT/CVHN **Larghezza 546 mm** Enclosures CVT/CVN/CVHT/CVHN series **Width 546 mm**

1 vano
1 compartment



Armadio base
Basic enclosure



Armadio con
pedistallo
With pedestal



Armadio con zoccolo
ispezionabile
With inspection plinth

Esecuzioni standard

Complete di serratura con leva a scomparsa.

Esecuzioni senza serratura -WL

Predisposte per utilizzo di serrature SCS-SCM.

Esecuzioni -P

Armadi forniti su pallet in confezioni standard di 4 pezzi.

Standard executions

Complete with lock with retractable lock.

Executions without lock -WL

Prepared for use with SCS-*SCM locks

Executions -P

Enclosures supplied on pallets in standard pack of 4 pieces.



Armadio base Basic enclosure

DIMENSIONI INGOMBRO, mm EXTERNAL DIMENSIONS, mm			DIMENSIONI UTILI, mm USEFUL DIMENSIONS, mm			CARICO MAX APPLICABILE SULLA PARETE DI FONDO Kg MAX LOAD KG APPLICABLE ON BOTTOM WALL Kg	DESCRIZIONE DESCRIPTION	SIGLA MODEL	CODICE CODE
B	H	P	B	H	P				
546	570	308	515	543	260	65	A parete, a palo, a pavimento On wall, on pole, on floor	CVT/0-P	073500902
546	570	308	515	543	260	65	A parete, a palo, a pavimento On wall, on pole, on floor	CVT/0-WLP	073500910
546	900	308	515	873	260	75	A parete, a palo, a pavimento On wall, on pole, on floor	CVN/0-P	073900946
546	900	308	515	873	260	75	A parete, a palo, a pavimento On wall, on pole, on floor	CVN/0-WL	073900912
546	570	424	515	543	375	65	A parete, a palo, a pavimento On wall, on pole, on floor	CVHT/0	073510901
546	570	424	515	543	375	65	A parete, a palo, a pavimento On wall, on pole, on floor	CVHT/0-WL	073510919
546	900	424	515	873	375	75	A parete, a palo, a pavimento On wall, on pole, on floor	CVHN/0	073910903
546	900	424	515	873	375	75	A parete, a palo, a pavimento On wall, on pole, on floor	CVHN/0-WL	073910911

Con piedistallo With pedestal

DIMENSIONI INGOMBRO, mm EXTERNAL DIMENSIONS, mm			DIMENSIONI UTILI, mm USEFUL DIMENSIONS, mm			CARICO MAX APPLICABILE SULLA PARETE DI FONDO Kg MAX LOAD KG APPLICABLE ON BOTTOM WALL Kg	DESCRIZIONE DESCRIPTION	SIGLA MODEL	CODICE CODE
B	H	P	B	H	P				
714	1115	308	515	543	260	65	Completì di piedistallo. Telaio di ancoraggio a pavimento da ordinare separatamente. With pedestal. Floor mounting frames to order separately.	CVT/PT/0-P	073500969
714	1115	308	515	543	260	65	Completì di piedistallo. Telaio di ancoraggio a pavimento da ordinare separatamente, senza serratura With pedestal. Floor mounting frames to order separately, without lock	CVT/PT/0-WLP	073500985
714	1445	308	515	873	260	75	Completì di piedistallo. Telaio di ancoraggio a pavimento da ordinare separatamente. With pedestal. Floor mounting frames to order separately	CVN/PT/0	073900060

Con zoccolo ispezionabile With inspection plinth

DIMENSIONI INGOMBRO, mm EXTERNAL DIMENSIONS, mm			DIMENSIONI UTILI, mm USEFUL DIMENSIONS, mm			CARICO MAX APPLICABILE SULLA PARETE DI FONDO Kg MAX LOAD KG APPLICABLE ON BOTTOM WALL Kg	DESCRIZIONE DESCRIPTION	SIGLA MODEL	CODICE CODE
B	H	P	B	H	P				
546	1110	308	515	543	260	65	Completì di zoccolo ispezionabile. Telaio di ancoraggio a pavimento da ordinare separatamente. Complete with base for inspection. Floor mounting frames to order separately	CVT/ZZ/0-P	073501967
546	1110	308	515	543	260	65	Completì di zoccolo ispezionabile. Telaio di ancoraggio a pavimento da ordinare separatamente Complete with base for inspection. Floor mounting frames to order separately.	CVT/ZZ/0-WLP	073501975

■ **Armadi Serie CVT/CVN/CVHT/CVHN** **Larghezza 546 mm**
Enclosures CVT/CVN/CVHT/CVHN series **Width 546 mm**

Componibilità armadio base
Basic enclosure modularity

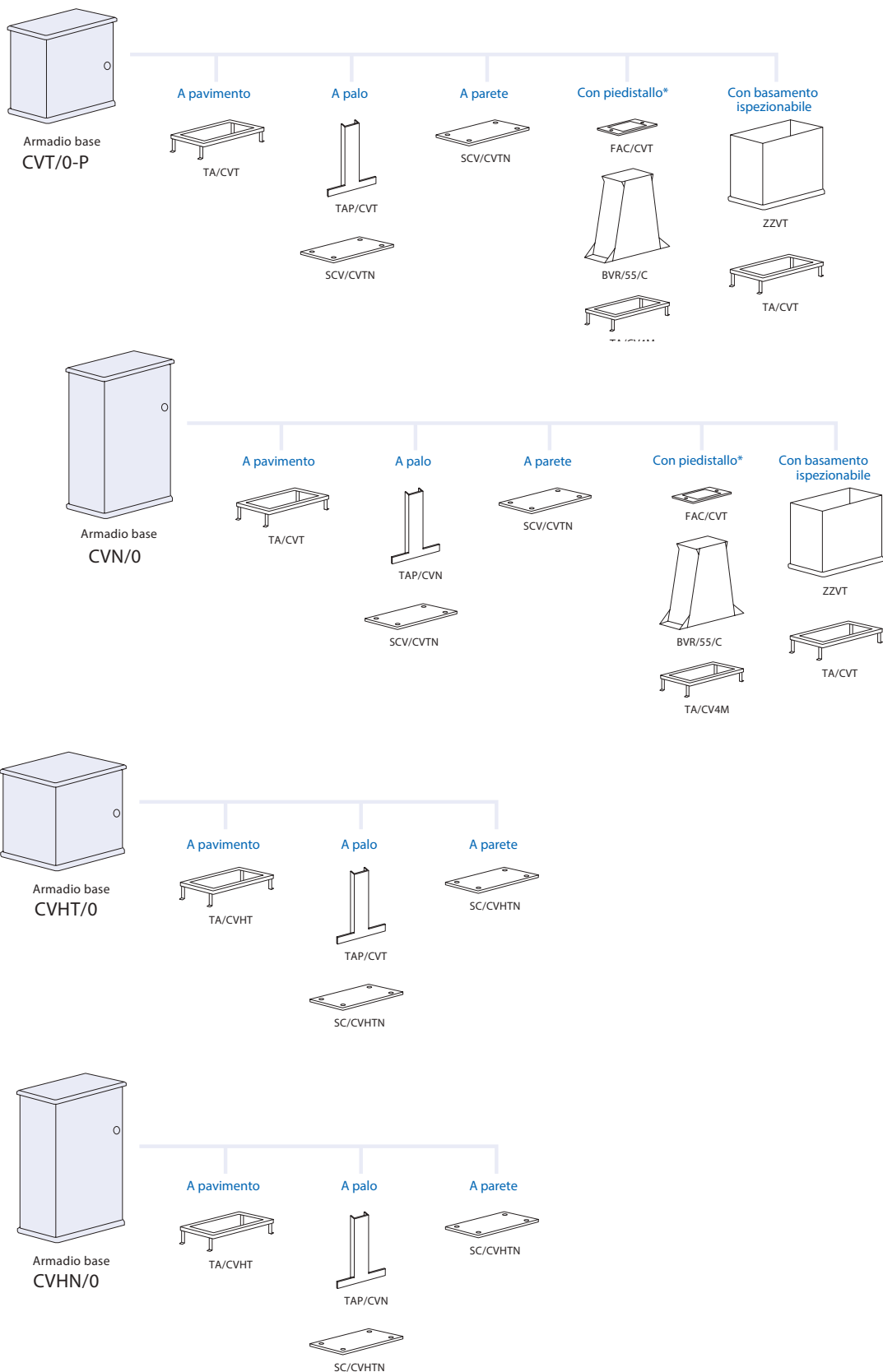

*Le esecuzioni con piedistallo /PT e con zoccolo /ZZ possono essere fornite premontate
 *The executions with pedenstal and with plinth can be provided pre-assembled

■ **Armadi Serie CVT/CVN/CVHT/CVHN** **Larghezza 546 mm**
Enclosures CVT/CVN/CVHT/CVHN series **Width 546 mm**

Componibilità Armadio base - Accessori per installazione
Basic enclosure modularity - Installation accessories

A pavimento
On floor



ARMADIO BASE BASIC ENCLOSURE		TELAIO ANCORAGGIO A PAVIMENTO FLOOR MOUNTING FRAME	
SIGLA MODEL	CODICE CODE	SIGLA MODEL	CODICE CODE
CVHT/0	073510901	TA/CVHT	095735106
CVHT/0-WL	073510919		
CVN/0-WL	073900912		
CVN/0-P	073900946	TA/CVT	095735007
CVT/0-P	073500902		
CVT/0-WLP	073500910		
CVHN/0	073910903	TA/CVHT	095735106
CVHN/0-WL	073910911		

A palo
On pole



ARMADIO BASE BASIC ENCLOSURE		SETTO INFERIORE CHIUSO + TELAI ANCORAGGIO A PALO CLOSING BOTTOM PLATE + FLOOR MOUNTING FRAME	
SIGLA MODEL	CODICE CODE	SIGLA MODEL	CODICE CODE
CVHT/0	073510901	SC/CVHTN + TAP/CVT	095760609 + 095730057
CVHT/0-WL	073510919		
CVN/0-WL	073900912	SCV/CVTN + TAP/CVN	095760500 + 095730099
CVN/0-P	073900946		
CVT/0-P	073500902	SCV/CVTN + TAP/CVT	095760500 + 095730057
CVT/0-WLP	073500910		
CVHN/0	073910903	SC/CVHTN + TAP/CVN	095760609 + 095730099
CVHN/0-WL	073910911		

A parete
On wall



ARMADIO BASE BASIC ENCLOSURE		SETTO INFERIORE CHIUSO CLOSING BOTTOM PLATE	
SIGLA MODEL	CODICE CODE	SIGLA MODEL	CODICE CODE
CVHT/0	073510901	SC/CVHTN	095760609
CVHT/0-WL	073510919		
CVN/0-WL	073900912		
CVN/0-P	073900946	SCV/CVTN	095760500
CVT/0-P	073500902		
CVT/0-WLP	073500910	SC/CVHTN	095760609
CVHN/0	073910903		
CVHN/0-WL	073910911		

Con piedistallo
With pedestal



ARMADIO BASE BASIC ENCLOSURE		FLANGIA DI INTERFACCIA + PIEDISTALLO + TELAIO ANCORAGGIO A PAVIMENTO FLANGE + PEDESTAL + FLOOR MOUNTING FRAME	
SIGLA MODEL	CODICE CODE	SIGLA MODEL	CODICE CODE
CVT/0-P	073500902	FAC/CVT + BVR/55/C + TA/CV4M	095751525 + 095731139 + 095737003
CVT/0-WLP	073500910		
CVN/0-P	073900946		
CVN/0-WL	073900912		

Con zoccolo ispezionabile
With inspectable base



ARMADIO BASE BASIC ENCLOSURE		ZOCOLO ISPEZIONABILE + TELAI ANCORAGGIO A PAVIMENTO WITH BASE FLOOR INSPECTION + FLOOR MOUNTING FRAME	
SIGLA MODEL	CODICE CODE	SIGLA MODEL	CODICE CODE
CVT/0-P	073500902	ZZVT + TA/CVT	073580102 + 095735007
CVT/0-WLP	073500910	ZZVT + TA/CVT	073580102 + 095735007

■ Armadi Serie CVT/CVN/CVHT/CVHN **Larghezza 546 mm** Enclosures CVT/CVN/CVHT/CVHN series **Width 546 mm**

1 vano con zoccolo
1 compartment with plinth



IP44

IK10



**Armadio e zoccolo (H365mm)
da ordinare separatamente.**

**Telaio di ancoraggio a pavimento da
ordinare separatamente in base alla
profondità dell'armadio.**

N.B.Gli stessi abbinamenti
Armadio+zoccolo valgono per le
esecuzioni dell'armadio base senza
serratura (WL).

Le esecuzioni con zoccolo sono esten-
dibili ad altre combinazioni di armadi (es.
in batteria) purché abbiano le medesime
dimensioni di base.

**Enclosure and plinth (H365mm) to
ordered separately.**

**Floor mounting frame to be ordered
separately according to the enclosure
depth.**

Note
The same battery+plinth combinations
are valid also for the without lock versions
(WL).

The executions with plinth can be
extended to other combinations as long as
they have the same base dimensions.

**DIMENSIONI UTILI VANO SUPERIORE,
mm**

DIMENSIONI INGOMBRO, mm EXTERNAL DIMENSIONS, mm			UPPER USEFUL COMPARTMENT DIMENSIONS, mm			ORDINAZIONE ARMADIO ORDERING ENCLOSURE			ORDINAZIONE ZOCCOLO ORDERING PLINTH	
B	H	P	B	H	P	SIGLA MODEL	CODICE CODE	+	SIGLA MODEL	CODICE CODE
546	937	308	515	543	260	CVT/0-P	073500902		ZVT	073580003
546	937	424	515	543	375	CVHT/0	073510901		ZVHT	073590002
546	1267	308	515	873	260	CVN/0-P	073900946		ZVT	073580003
546	1267	424	515	873	375	CVHN/0	073910903		ZVHT	073590002

■ Armadi Serie CVT/CVN/CVHT/CVHN **Larghezza 546 mm** Enclosures CVT/CVN/CVHT/CVHN series **Width 546 mm**

2 vani
2 compartments



IP44

IK10



Esecuzioni standard

Complete di serratura con leva a scomparsa.

Esecuzioni senza serratura -WL

Predisposte per utilizzo di serrature SCS-SCM.

Esecuzioni -P

Armadi forniti su pallet in confezioni standard di 4 pezzi.

Per scelta accessori fare riferimento a ciascun vano costituente l'armadio.

Telaio di ancoraggio a pavimento da ordinare separatamente in base alla profondità dell'armadio.

Standard executions

Complete with lock with retractable lock.

Executions without lock -WL

Prepared for use with SCS-*SCM locks

Executions -P

Enclosures supplied on pallets in standard pack of 4 pieces.

To choose accessories, refer to each compartment that make the enclosure.

Floor mounting frame to be ordered separately according to the enclosure depth.

Vani di uguale altezza Compartment of equal height

DIMENSIONI INGOMBRO, mm EXTERNAL DIMENSIONS, mm			DIMENSIONI UTILI VANO INFERIORE, mm LOWER USEFUL COMPARTMENT DIMENSIONS, mm			DIMENSIONI UTILI VANO SUPERIORE, mm UPPER USEFUL COMPARTMENT DIMENSIONS, mm			CARICO MAX APPLICABILE SULLA PARETE DI FONDO Kg MAX LOAD APPLICABLE ON BOTTOM WALL Kg		SIGLA MODEL	CODICE CODE
B	H	P	B	H	P	B	H	P	SUP.	INF.		
546	1110	308	515	543	260	515	543	260	65	65	BVT/0-P	074105586
546	1110	308	515	543	260	515	543	260	65	65	BVT/0-WLP	074105602
546	1110	424	515	543	375	515	543	375	65	65	BVHT/0	074115544
546	1110	424	515	543	375	515	543	375	65	65	BVHT/0-WL	074115569
546	1770	308	515	873	260	515	873	260	75	75	BVN/0	074109943
546	1770	308	515	873	260	515	873	260	75	75	BVN/0-WL	074109968
546	1770	424	515	873	375	515	873	375	75	75	BVHN/0	074119942
546	1770	424	515	873	375	515	873	375	75	75	BVHN/0-WL	074119967

Vani di diversa altezza - maggiore in alto Compartment of different height - higher at top

DIMENSIONI INGOMBRO, mm EXTERNAL DIMENSIONS, mm			DIMENSIONI UTILI VANO INFERIORE, mm LOWER USEFUL COMPARTMENT DIMENSIONS, mm			DIMENSIONI UTILI VANO SUPERIORE, mm UPPER USEFUL COMPARTMENT DIMENSIONS, mm			CARICO MAX APPLICABILE SULLA PARETE DI FONDO Kg MAX LOAD APPLICABLE ON BOTTOM WALL Kg		SIGLA MODEL	CODICE CODE
B	H	P	B	H	P	B	H	P	SUP.	INF.		
546	1460	308	515	543	260	515	873	260	75	65	BVTN/0	074105941
546	1460	308	515	543	260	515	873	260	75	65	BVTN/0-WL	074105966
546	1460	424	515	543	375	515	873	375	75	65	BVHTN/0	074115940
546	1460	424	515	543	375	515	873	375	75	65	BVHTN/0-WL	074115965

Vani di diversa altezza - maggiore in basso Compartment of different height - higher at bottom

DIMENSIONI INGOMBRO, mm EXTERNAL DIMENSIONS, mm			DIMENSIONI UTILI VANO INFERIORE, mm LOWER USEFUL COMPARTMENT DIMENSIONS, mm			DIMENSIONI UTILI VANO SUPERIORE, mm UPPER USEFUL COMPARTMENT DIMENSIONS, mm			CARICO MAX APPLICABILE SULLA PARETE DI FONDO Kg MAX LOAD APPLICABLE ON BOTTOM WALL Kg		SIGLA MODEL	CODICE CODE
B	H	P	B	H	P	B	H	P	SUP.	INF.		
546	939	308	515	535	260	515	365	260	30	65	CVT/S/0	073500092
546	939	424	515	535	375	515	365	375	30	65	CVHT/S/0	073510091
546	1269	308	515	873	260	515	365	260	30	75	CVN/S/0	073900094
546	1269	424	515	873	375	515	365	375	30	75	CVHN/S/0	073910093
546	1460	308	515	873	260	515	543	260	65	75	BVNT/0	074109547
546	1460	308	515	873	260	515	543	260	65	75	BVNT/0-WL	074109562
546	1460	424	515	873	375	515	543	375	65	75	BVHNT/0	074119546
546	1460	424	515	873	375	515	543	375	65	75	BVHNT/0-WL	074119561

■ Armadi Serie CVT/CVN/CVHT/CVHN **Larghezza 546 mm** Enclosures CVT/CVN/CVHT/CVHN series **Width 546 mm**

2 vani con zoccolo 2 compartments with plinth



Per scelta accessori fare riferimento a ciascun vano costituente l'armadio.
Armadio e zoccolo (H365mm) da ordinare separatamente.
Telaio di ancoraggio a pavimento da ordinare separatamente in base alla profondità dell'armadio.

N.B.
Gli stessi abbinamenti batteria+zoccolo valgono per le esecuzioni della batteria senza serratura (WL).

Esecuzioni -P
Armadi forniti su pallet in confezioni standard di 4 pezzi.

To choose accessories, refer to each compartment that make the enclosure.
Enclosure and plinth (H365mm) to order separately.
Floor mounting frame to be ordered separately according to the enclosure depth.

Note
The same battery+plinth combinations are valid also for the without lock versions (WL).

Executions -P
Enclosures supplied on pallets in standard pack of 4 pieces.

IP44

IK10



Vani di uguale altezza Compartment of equal height

DIMENSIONI INGOMBRO, mm EXTERNAL DIMENSIONS, mm			DIMENSIONI UTILI VANO INFERIORE, mm LOWER USEFUL COMPARTMENT DIMENSIONS, mm			DIMENSIONI UTILI VANO SUPERIORE, mm UPPER USEFUL COMPARTMENT DIMENSIONS, mm			ORDINAZIONE BATTERIA ORDERING BATTERY		ORDINAZIONE ZOCCOLO ORDERING PLINTH		
B	H	P	B	H	P	B	H	P	SIGLA MODEL	CODICE CODE	+	SIGLA MODEL	CODICE CODE
546	1476	308	515	543	260	515	543	260	BVT/0-P	074105586		ZVT	073580003
546	2136	308	515	873	260	515	873	260	BVN/0	074109943		ZVT	073580003
546	1476	424	515	543	375	515	543	375	BVHT/0	074115544		ZVHT	073590002
546	2136	424	515	873	375	515	873	375	BVHN/0	074119942		ZVHT	073590002

Vani di diversa altezza - maggiore in alto Compartment of different height - higher at top

DIMENSIONI INGOMBRO, mm EXTERNAL DIMENSIONS, mm			DIMENSIONI UTILI VANO INFERIORE, mm LOWER USEFUL COMPARTMENT DIMENSIONS, mm			DIMENSIONI UTILI VANO SUPERIORE, mm UPPER USEFUL COMPARTMENT DIMENSIONS, mm			ORDINAZIONE BATTERIA ORDERING BATTERY		ORDINAZIONE ZOCCOLO ORDERING PLINTH		
B	H	P	B	H	P	B	H	P	SIGLA MODEL	CODICE CODE	+	SIGLA MODEL	CODICE CODE
546	1806	308	515	543	260	515	873	260	BVTN/0	074105941		ZVT	073580003
546	1806	424	515	543	375	515	873	375	BVHTN/0	074115940		ZVHT	073590002

Vani di diversa altezza - maggiore in basso Compartment of different height - higher at bottom

DIMENSIONI INGOMBRO, mm EXTERNAL DIMENSIONS, mm			DIMENSIONI UTILI VANO INFERIORE, mm LOWER USEFUL COMPARTMENT DIMENSIONS, mm			DIMENSIONI UTILI VANO SUPERIORE, mm UPPER USEFUL COMPARTMENT DIMENSIONS, mm			ORDINAZIONE BATTERIA ORDERING BATTERY		ORDINAZIONE ZOCCOLO ORDERING PLINTH		
B	H	P	B	H	P	B	H	P	SIGLA MODEL	CODICE CODE	+	SIGLA MODEL	CODICE CODE
546	1806	308	515	865	260	515	543	260	BVNT/0	074109547		ZVT	073580003
546	1806	424	515	865	375	515	543	375	BVHNT/0	074119546		ZVHT	073590002

■ Accessori e ricambi - Serie CVT/CVN/CVHT/CVHN Accessories and spare parts - CVT/CVN/CVHT/CVHN series

Piastre di fondo Mounting plates



DIMENSIONI UTILI VANO ARMADI USEFUL COMPARTMENT ENCLOSURE DIMENSIONS	DIMENSIONI PIASTRA PLATE DIMENSIONS	LAMIERA D'ACCIAIO SP. 2 MM SHEET STEEL TH. 2MM		IN BACHELITE SP. 5 MM IN BAKELITE TH.5 MM		IN PVC SP. 5 MM IN PVC TH. 5MM	
		SIGLA MODEL	CODICE CODE	SIGLA MODEL	CODICE CODE	SIGLA MODEL	CODICE CODE
365X515	436x355	PSV/T	095704508	PB/SVT	095684502	PP/SVT	095694501
535X515	436x495	PCV/T	095703500	PB/CVT	095683504	PP/CVT	095693503
543X515	436x495	PCV/T	095703500	PB/CVT	095683504	PP/CVT	095693503
865X515	436x797	PCV/N	095703906	PB/CVN	095683900	PP/CVN	095693909
873X515	436x797	PCV/N	095703906	PB/CVN	095683900	PP/CVN	095693909

Setti di chiusura inferiori Closing bottom plates

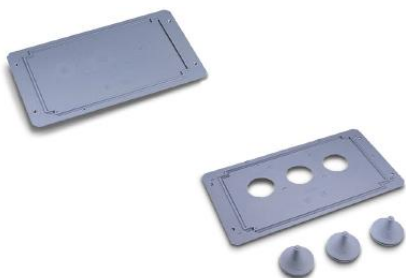

Per esecuzioni per posa a pavimento
Completi di passacavi conici in materiale termoplastico.

Per esecuzioni per fissaggio a parete
In esecuzione completamente chiusa - fori per passacavi/pressacavi da praticarsi in opera. Compreso di staffa

For floor installation versions

Complete with conical fairleads in thermo-plastic material.

For wall fixing versions

Completely closed Model - holes for fairleads/cable glands to make on site. Including bracket

Per armadi profondità 308mm For enclosure depth 308mm

MATERIALE MATERIAL	TIPOLOGIA TYPOLOGY	SIGLA MODEL	CODICE CODE
in vetroresina In fiberglass	chiuso closed	SCV/CVTN	095760500
in vetroresina In fiberglass	con membrane with fairleads	SIV/CVTN	095765005

Per armadi profondità 424mm For enclosure depth 424mm

MATERIALE MATERIAL	TIPOLOGIA TYPOLOGY	SIGLA MODEL	CODICE CODE
in bachelite In bakelite	chiuso closed	SC/CVHTN	095760609
in bachelite In bakelite	con membrane with fairleads	SI/CVHTN	095765104

Sostegno a piantana Tubular support



Materiali

In acciaio plastificato colore grigio RAL 7035.

Caratteristiche

Sostegno diam. 3" (89 mm) lunghezza 1200 mm completo di zanche di muratura. Completi di piastra con fissaggi predisposti per armadi CVT e CVN.

Materials

In grey RAL 7035 color coated steel.

Characteristics

Diam. 3" (89 mm) length 1200 mm, complete with walling shanks. Including specific fixing plate for CVT and CVN enclosures.

SIGLA MODEL	CODICE CODE
ST/CVTN	095730958

■ Accessori e ricambi - Serie CVT/CVN/CVHT/CVHN Accessories and spare parts - CVT/CVN/CVHT/CVHN series

Piedistallo e telaio di ancoraggio Pedestals and anchor frames



Piedistalli:

- ad elementi in SMC assemblati ad incastro e fissati con viti - colore grigio RAL 7040
- da fissare su superfici piane mediante tasselli o apposito telaio da murare (da richiedere a parte)

Per installazione su serie CVT/CVN necessita di flangia di interfaccia in SMC.

Telai:

- in acciaio con duplice trattamento di protezione: trattamento galvanico ricoperto con strato di vernice epossidica.
- viterie in acciaio inox AISI 304 a garanzia di agibilità nel tempo.
- per muratura a pavimento.

Pedestals:

- with components in SMC, snap fastened and fixed with screws - grey RAL 7040 color.

- to fix to flat surfaces using expansion plugs or the special frame to wall-in (to be ordered separately)

Flange is required for CVT-CVN size cubicles and made in SMC.

Frames:

- In steel with double protection treatment: galvanic treatment covered with a layer of epoxy paint.

- AISI 304 stainless steel screws to guarantee fail-safe operation.

- for wall into the floor.

TIPOLOGIA TYPOLOGY	SIGLA MODEL	CODICE CODE
Piedistallo Pedestal	BVR/55/C	095731139
Telaio Frame	TA/CV4M	095737003
Flangia di interfaccia Flange	FAC/CVT	095751525

Telaio di ancoraggio a pavimento Floor mounting frames



Viterie in acciaio inox AISI 304 a garanzia di agibilità nel tempo per muratura a pavimento.

Realizzati in acciaio con duplice trattamento di protezione: trattamento galvanico ricoperto con strato di vernice epossidica.

Screws in AISI 304 stainless steel to guarantee fail-safe operation to wall into the floor.

In steel with double protection treatment: galvanic treatment covered with a layer of epoxy paint.

PROFONDITÀ ARMADIO, mm ENCLOSURE DEPTH, mm	SIGLA MODEL	CODICE CODE
308	TA/CVT	095735007
424	TA/CVHT	095735106

Telaio di ancoraggio a palo Pole anchor frame



Materiali

Realizzati in acciaio con duplice trattamento di protezione: trattamento galvanico ricoperto con strato di vernice epossidica.

Caratteristiche

Asolature per fissaggio con BAND-IT da 3/4" per pali di diametro non inferiore a 230 mm.

Materials

In steel with double protection treatment: galvanic treatment covered with a layer of epoxy paint.

Characteristics

Slots to fix with 3/4" BAND-IT strap for poles with diameters of not less than 230 mm.

ALTEZZA ARMADIO, mm ENCLOSURE HEIGHT, mm	SIGLA MODEL	CODICE CODE
570	TAP/CVT	095730057
900	TAP/CVN	095730099

■ Armadi Serie CV4M Larghezza 714 mm Enclosures CV4M series Width 714 mm

Caratteristiche Generali General Characteristics



IP44

IK10



Materiali

Stampati in SMC (vetroresina) - Colore grigio RAL 7040. Cerniere interne in resina termoplastica a base poliammidica rinforzata con fibra di vetro (IXEF). Parti metalliche esterne in acciaio inox o in acciaio tropicalizzato e verniciato grigio elettricamente isolate con l'interno. Corpo serratura in vetroresina e integrato nello sportello. Maniglia in resina Poliammidica. Perno di manovra serratura in lega di alluminio. Aste e paletti interni realizzati in acciaio con trattamento Geomet 321.

Caratteristiche

Conforme a norma CEI EN 62208. Tensione nominale di isolamento Ui 690V. Porta in rilievo incernierata completa di serratura tipo cremonese azionabile con maniglia a scomparsa e con chiusura in tre punti per garantire una perfetta aderenza dello sportello. Maniglia predisposta per cilindro a profilato DIN 18252 con chiave di sicurezza a cifratura unica (cod. 21). Per armadi a due vani: chiave di sicurezza a cifratura Y21 per vano inferiore e Y12 per vano superiore. Setto divisorio completo di passacavi (di serie su armadio a 2 vani BV4M). Prese d'aria inferiori e sottotetto per ventilazione naturale interna. Parete di fondo dotata di inserti annegati di stampaggio in ottone per applicazione apparecchiature direttamente o attraverso piastra di fondo.

Le dimensioni utili, riportate in tabella, indicano lo spazio massimo disponibile per equipaggiamenti nel rispetto delle caratteristiche certificate dalla norma CEI EN 62208 (spazio utile protetto).

- **Grado di protezione** CEI EN 60529
- **Resistenza agli urti** CEI EN 62262

Materials

Moulded in SMC (fiberglass) - grey RAL 7040 color. Internal hinges in polyamidic based fiberglass reinforced thermoplastic resin (IXEF). External metal parts made of stainless steel or tropicalized steel painted grey and electrically insulated from the inside. Fiberglass lock body built into the door. Polyamide resin handle. Lock pivot pin in aluminium alloy. Rods and poles interiors made of steel with 321 GEOMET treatment.

Characteristics

In compliant with CEI EN 62208 standard. Rated insulation voltage Ui 690V. Hinged door complete with cremone-type bolt operated by a retracting handle with three-point closing mechanism to ensure that the door adheres perfectly. Handle pre-engineered for profile cylinder to DIN 18252 standards with Y21 individually-keyed safety lock. Partition complete with fairleads (standard on 2 compartments cabinet BV4M). For two-compartment enclosures: coded security key Y21 for lower compartment and Y12 for upper compartment. Mounting plate equipped with brass inserts buried in the moulding so as to allow equipment to be applied directly or through the mounting plate itself. The effective dimensions shown in the table indicate the maximum space available for the equipment in compliance with the features specified by standard CEI EN 62208 (effective protected space).

- **Protection degree** CEI EN 60529
- **Impact resistance** CEI EN 62262

■ Armadi Serie CV4M Larghezza 714 mm Enclosures CV4M series Width 714 mm

Sopralzi Top units



Esecuzioni standard

Complete di serratura con leva a scomparsa.

Esecuzioni senza serratura -WL

Predisposte esclusivamente per utilizzo di serrature serie SCS-SCM.

Standard executions

Complete with lock with retractable lock.

Executions without lock -WL

Arranged exclusively for use with SCS-SCM locks.

DIMENSIONI INGOMBRO, mm EXTERNAL DIMENSIONS, mm			DIMENSIONI UTILI, mm USEFUL DIMENSIONS, mm			CARICO MAX APPLICABILE SULLA PARETE DI FONDO Kg MAX LOAD KG APPLICABLE ON BOTTOM WALL Kg	SIGLA MODEL	CODICE CODE
B	H	P	B	H	P			
714	660	271	685	630	240	80	SV4M	073750028
714	660	271	685	630	240	80	SV4M-WL	073750010

IP44

IK10



Zoccolo ispezionabile Plinth



Caratteristiche

Con parete anteriore removibile ispezionabile.

Characteristics

With removable lower front part.

DIMENSIONI INGOMBRO, mm EXTERNAL DIMENSIONS, mm			DIMENSIONI UTILI, mm USEFUL DIMENSIONS, mm			SIGLA MODEL	CODICE CODE
B	H	P	B	H	P		
710	640	210	685	617	190	ZZ4M	073791006

IP44

IK10



■ Armadi Serie CV4M Larghezza 714 mm Enclosures CV4M series Width 714 mm

1 vano
1 compartment



Esecuzioni standard

Complete di serratura con leva a scomparsa.

Esecuzioni senza serratura -WL

Predisposte per utilizzo di serrature SCS-SCM.

Esecuzioni -P

Armadi forniti su pallet in confezioni standard di 4 pezzi.

Standard executions

Complete with lock with retractable lock.

Executions without lock -WL

Prepared for use with SCS-*SCM locks

Executions -P

Enclosures supplied on pallets in standard pack of 4 pieces.

IP44

IK10



Armadio base Basic enclosure

DIMENSIONI INGOMBRO, mm EXTERNAL DIMENSIONS, mm			DIMENSIONI UTILI, mm USEFUL DIMENSIONS, mm			CARICO MAX APPLICABILE SULLA PARETE DI FONDO Kg MAX LOAD KG APPLICABLE ON BOTTOM WALL Kg	ESECUZIONE VERSIONS	SIGLA MODEL	CODICE CODE
B	H	P	B	H	P				
714	660	271	685	630	240	80	A parete, a palo, a pavimento con piedistallo Wall or pole or floor with pedestal	CV4M/0-P	073700908
714	660	271	685	630	240	80	A parete, a palo, a pavimento con piedistallo, senza serratura Wall or pole or floor with pedestal without lock	CV4M/0-WLP	073700916

Con zoccolo ispezionabile With inspection plinth

DIMENSIONI INGOMBRO, mm EXTERNAL DIMENSIONS, mm			DIMENSIONI UTILI, mm USEFUL DIMENSIONS, mm			CARICO MAX APPLICABILE SULLA PARETE DI FONDO Kg MAX LOAD KG APPLICABLE ON BOTTOM WALL Kg	ESECUZIONE VERSIONS	SIGLA MODEL	CODICE CODE
B	H	P	B	H	P				
714	1290	271	685	630	240	80	Completati di zoccolo ispezionabile. Telaio di ancoraggio a pavimento da ordinare separatamente. Complete with base for inspection. Floor mounting frames to order separately	CV4M/ZZ/0-P	073701922
714	1290	271	685	630	240	80	Per posa a pavimento con telaio For floor installation with frame	CV4M/ZZ/0-WLP	073701930

■ Armadi Serie CV4M Larghezza 714 mm Enclosures CV4M series Width 714 mm

Componibilità Armadio base - Accessori per installazione Basic enclosure modularity - Installation accessories

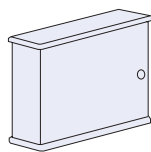

Armadio base
CV4M/0-P

A pavimento



TA/CV4M

A palo

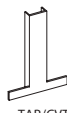

TAP/CVT

A parete



SCV/CV4M

Con piedistallo

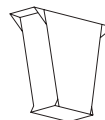

BVR/55

Con basamento ispezionabile

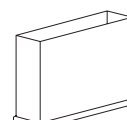

SCV/CV4M



TA/CP



TA/CV4M



A pavimento On floor

ARMADIO BASE BASIC ENCLOSURE		TELAIO ANCORAGGIO A PAVIMENTO FLOOR MOUNTING FRAMES	
SIGLA MODEL	CODICE CODE	SIGLA MODEL	CODICE CODE
CV4M/0-P	073700908	TA/CV4M	095737003
CV4M/0-WLP	073700916		

A palo On pole

ARMADIO BASE BASIC ENCLOSURE		SETTO INFERIORE CHIUSO + TELAI ANCORAGGIO A PALO CLOSING BOTTOM PLATE + FLOOR MOUNTING FRAMES	
SIGLA MODEL	CODICE CODE	SIGLA MODEL	CODICE CODE
CV4M/0-P	073700908	SCV/CV4M + TAP/CVT	095760708 + 095730057
CV4M/0-WLP	073700916		

A parete On wall

ARMADIO BASE BASIC ENCLOSURE		SETTO INFERIORE CHIUSO CLOSING BOTTOM PLATE	
SIGLA MODEL	CODICE CODE	SIGLA MODEL	CODICE CODE
CV4M/0-P	073700908	SCV/CV4M	095760708
CV4M/0-WLP	073700916		



Con piedistallo With pedestal

ARMADIO BASE BASIC ENCLOSURE		PIEDISTALLO + TELAI ANCORAGGIO A PAVIMENTO PEDESTAL + FLOOR MOUNTING FRAMES	
SIGLA MODEL	CODICE CODE	SIGLA MODEL	CODICE CODE
CV4M/0-P	073700908	BVR/55/C + TA/CP	095731139 + 095734604
CV4M/0-WLP	073700916		



Con zoccolo ispezionabile With inspectable base

ARMADIO BASE BASIC ENCLOSURE		ZOCOLO ISPEZIONABILE + TELAIO ANCORAGGIO A PAVIMENTO WITH BASE FLOOR INSPECTION + FLOOR MOUNTING FRAMES	
SIGLA MODEL	CODICE CODE	SIGLA MODEL	CODICE CODE
CV4M/0-P	073700908	ZZ4M + TA/CV4M	073791006 + 095737003

■ Armadi Serie CV4M Larghezza 714 mm Enclosures CV4M series Width 714 mm

2 vani
2 compartments



Esecuzioni standard

Complete di serratura con leva a scomparsa.

Esecuzioni senza serratura -WL

Predisposte per utilizzo di serrature SCS-SCM.

Esecuzioni -P

Armadi forniti su pallet in confezioni standard di 4 pezzi.

Completo di setto divisorio.

Per scelta accessori fare riferimento a ciascun vano costituente l'armadio.

Telaio di ancoraggio a pavimento da ordinare separatamente.

Standard executions

Complete with retractable lock.

Executions without lock -WL

Prepared for use with SCS-SCM locks

Executions -P

Enclosures supplied on pallets in standard pack of 4 pieces.

Complete with partition septum.

To choose accessories, refer to each compartment that make the enclosure.

Floor mounting frame to be ordered separately according to the enclosure depth.

IP44

IK10



DIMENSIONI INGOMBRO, mm EXTERNAL DIMENSIONS, mm			DIMENSIONI UTILI VANO INFERIORE, mm LOWER USEFUL COMPARTMENT DIMENSIONS, mm			DIMENSIONI UTILI VANO SUPERIORE, mm UPPER USEFUL COMPARTMENT DIMENSIONS, mm			CARICO MAX APPLICABILE SULLA PARETE DI FONDO Kg MAX LOAD APPLICABLE ON BOTTOM WALL Kg		SIGLA MODEL	CODICE CODE
B	H	P	B	H	P	B	H	P	SUP.	INF.		
714	1290	271	685	630	240	685	630	240	80	80	BV4M/0-P	074107780
714	1290	271	685	630	240	685	630	240	80	80	BV4M/0-WLP	074107806

■ Accessori e ricambi - Serie CV4M Accessories and spare parts - CV4M series

Piastre di fondo Mounting plates



DIMENSIONI UTILI, mm USEFUL DIMENSIONS, mm	DIMENSIONI PIASTRA PLATE DIMENSIONS	LAMIERA D'ACCIAIO SP. 2 MM SHEET STEEL TH. 2MM		IN BACHELITE SP. 5 MM IN BAKELITE TH.5 MM		IN PVC SP. 5 MM IN PVC TH. 5MM	
		SIGLA MODEL	CODICE CODE	SIGLA MODEL	CODICE CODE	SIGLA MODEL	CODICE CODE
685x630	607x570	PCV/4M	095703708	PB/CV4M	095683702	PP/CV4M	095693701

Setti di chiusura inferiori Closing bottom plates

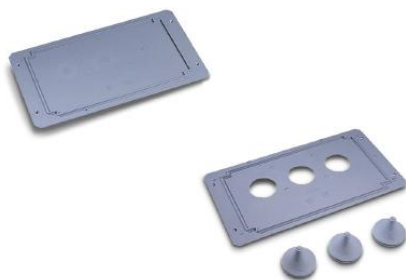

Per esecuzioni per posa a pavimento

Completati di passacavi conici in materiale termoplastico. In SMC (vetroresina).

Per esecuzioni per fissaggio a parete

In esecuzione completamente chiusa - fori per passacavi/pressacavi da praticarsi in opera. In SMC (vetroresina)

Executions for floor installation

Complete with cable glands conical thermoplastic material.

Executions for wall mounting

Running completely closed - holes cable glands/gland to be practiced in work.

MATERIALE MATERIAL	TIPOLOGIA TYPOLOGY	SIGLA MODEL	CODICE CODE
in vetroresina in fiberglass	chiuso closed	SCV/CV4M	095760708
in vetroresina in fiberglass	con membrane with fairleads	SIV/CV4M	095767003

Telaio di ancoraggio a pavimento Floor mounting frames



Viterie in acciaio inox AISI 304 a garanzia di agibilità nel tempo per muratura a pavimento.
Realizzati in acciaio con duplice trattamento di protezione: trattamento galvanico ricoperto con strato di vernice epossidica.

Screws in AISI 304 stainless steel to guarantee fail-safe operation to wall into the floor.

In steel with double protection treatment: galvanic treatment covered with a layer of epoxy paint.

SIGLA MODEL	CODICE CODE
TA/CV4M	095737003

■ Accessori e ricambi - Serie CV4M Accessories and spare parts - CV4M series

Piedistalli e telai di ancoraggio Pedestals and anchor frames



Piedistalli

- ad elementi in SMC assemblati ad incastro e fissati con viti - colore grigio RAL 7040
- da fissare su superfici piane mediante tasselli o apposito telaio da murare (da richiedere a parte)

Telai

- in acciaio con duplice trattamento di protezione: trattamento galvanico ricoperto con strato di vernice epossidica.
- viterie in acciaio inox AISI 304 a garanzia di agibilità nel tempo.
- per muratura a pavimento.

Pedestals

- with components in SMC, snap fastened and fixed with screws - grey RAL 7040 color
- to fix to flat surfaces using expansion plugs or the special frame to wall-in (to be ordered separately)

Frames

- In steel with double protection treatment: galvanic treatment covered with a layer of epoxy paint.
- AISI 304 stainless steel screws to guarantee fail-safe operation.
- to wall into the floor

TIPOLOGIA TYPOLOGY	SIGLA MODEL	CODICE CODE
Piedistallo altezza dal suolo 550mm Pedestal floor height 550mm	BVR/55/C	095731139
Telaio Frame	TA/CP	095734604

Zoccolo ispezionabile Inspectionable plinth



Piedistalli:

Esecuzione con parete anteriore removibile ispezionabile.

Telai:

- in acciaio con duplice trattamento di protezione: trattamento galvanico ricoperto con strato di vernice epossidica.
- viterie in acciaio inox AISI 304 a garanzia di agibilità nel tempo.
- per muratura a pavimento.

Pedestals:

Execution with the front wall removable for inspection.

Frames:

- In steel with double protection treatment: galvanic treatment covered with a layer of epoxy paint.
- AISI 304 stainless steel screws to guarantee fail-safe operation.
- to wall into the floor.

TIPOLOGIA TYPOLOGY	SIGLA MODEL	CODICE CODE
Basamento ispezionabile altezza dal suolo 550mm Inspectionable plinth floor height 550mm	ZZ4M	073791006
Telaio Frame	TA/CV4M	095737003

Telaio di ancoraggio a palo Pole anchor frames



Materiali:

Realizzati in acciaio con duplice trattamento di protezione: trattamento galvanico ricoperto con strato di vernice epossidica.

Caratteristiche:

Asolature per fissaggio con BAND-IT da 3/4" per pali di diametro non inferiore a 230 mm.

Materials:

In steel with double protection treatment: galvanic treatment covered with a layer of epoxy paint.

Characteristics:

Slots to fix with 3/4" BAND-IT strap for poles with diameters of not less than 230 mm.

SIGLA MODEL	CODICE CODE
TAP/CVT	095730057

■ Armadi Serie CVHP Larghezza 720 mm Enclosures CVHP series Width 720mm

Caratteristiche Generali General Characteristics



IP44

IK10



Materiali

Materiali: Stampati in SMC (vetroresina) - Colore grigio RAL 7040. Cerniere interne in resina termoplastica a base poliarillamidica rinforzata con fibra di vetro (IXEF). Parti metalliche esterne in acciaio inox o acciaio tropicalizzato e verniciato grigio elettricamente isolate con l'interno.

Caratteristiche

Conforme a norma CEI EN 62208. Tensione nominale di isolamento Ui 690V. Porta incernierata completa di chiusura tipo cremone azionabile con maniglia a scomparsa agibile mediante serratura a cifratura unica (cod. 21). Per armadi a due vani: chiave di sicurezza a cifratura Y21 per vano inferiore e Y12 per vano superiore. Setto divisorio completo di passacavi (disponibile su armadio a 2 vani CVHP2). Prese d'aria inferiori e sottotetto per ventilazione naturale interna. Parete di fondo dotata di inserti annegati di stampaggio in ottone per applicazione apparecchiature direttamente o attraverso piastra di fondo.

Le dimensioni utili, riportate in tabella, indicano lo spazio massimo disponibile per equipaggiamenti nel rispetto delle caratteristiche certificate dalla norma CEI EN 62208 (spazio utile protetto).

- Grado di protezione CEI EN 60529
- Resistenza agli urti CEI EN 62262

Materials

Moulded in SMC (fiberglass) - grey RAL 7040 color. Internal hinges in polyarylamide-based fiberglass-reinforced thermoplastic resin (IXEF). External metal parts made of stainless steel or tropicalized steel painted grey and electrically insulated from the inside.

Characteristics

In compliance with CEI EN 62208 standards. Rated insulation voltage Ui 690V. Hinged door complete with cremone-type bolt operated by a retracting handle with Y21 individually-keyed safety lock. For two-compartment enclosures: coded security key Y21 for lower compartment and Y12 for upper compartment. Partition complete with fairleads (available on 2 compartments cabinet CVHP2). Lower and under-roof air vents for natural ventilation inside. Mounting plate equipped with brass inserts buried in the moulding so as to allow equipment to be applied directly or through the mounting plate itself. The effective dimensions shown in the Table indicate the maximum space available for the equipment in compliance with the features specified by standard CEI EN 62208 (effective protected space).

- Protection degree CEI EN 60529
- Impact resistance CEI EN 62262

■ Armadi Serie CVHP Larghezza 720 mm Enclosures CVHP series Width 720mm

Sopralzi Top units



Esecuzioni senza serratura -WL
Predisposte per utilizzo di serrature SCS-SCM.

Executions without lock -WL
Prepared for use with SCS-*SCM locks

IP44

IK10



DIMENSIONI INGOMBRO, mm EXTERNAL DIMENSIONS, mm			DIMENSIONI UTILI, mm USEFUL DIMENSIONS, mm			CARICO MAX APPLICABILE SULLA PARETE DI FONDO Kg MAX LOAD APPLICABLE ON BOTTOM WALL Kg	SIGLA MODEL	CODICE CODE
B	H	P	B	H	P			
667	565	412	640	550	375	50	SMVHP-WL	073350902
667	381	412	640	366	375	45	SVHP-WL	073350019
667	709	412	640	694	375	65	SSVHP-WL	073351017

Zoccoli Plinths



DIMENSIONI INGOMBRO, mm EXTERNAL DIMENSIONS, mm			DIMENSIONI UTILI, mm USEFUL DIMENSIONS, mm			SIGLA MODEL	CODICE CODE
B	H	P	B	H	P		
676	381	412	640	366	375	ZVHP	073390007

IP44

IK10



■ Armadi Serie CVHP Larghezza 720 mm Enclosures CVHP series Width 720mm

1 vano
1 compartment



Esecuzioni standard

Complete di serratura con leva a scomparsa.

Esecuzioni senza serratura -WL

Predisposte per utilizzo di serrature SCS-SCM.

Telaio di ancoraggio a pavimento da ordinare separatamente.

Standard executions

Complete with lock with retractable lock.

Executions without lock -WL

Prepared for use with SCS-SCM locks

Floor mounting frame to be ordered separately.



DIMENSIONI INGOMBRO, mm EXTERNAL DIMENSIONS, mm			DIMENSIONI UTILI, mm USEFUL DIMENSIONS, mm			CARICO MAX APPLICABILE SULLA PARETE DI FONDO Kg MAX LOAD APPLICABLE ON BOTTOM WALL Kg	ESECUZIONE VERSIONS	SIGLA MODEL	CODICE CODE
B	H	P	B	H	P				
720	1394	450	640	1365	375	90	per posa a pavimento con telaio For floor installation with frame	CVHP/0	073301012
720	1394	450	640	1365	375	90	per posa a pavimento con telaio For floor installation with frame	CVHP/0-WL	073301111

1 vano con vano contatore 1 compartment enclosure with meter compartment



incorporato sul fianco destro - accesso indipendente con serratura diversificata (in esecuzione standard triangolare luchettabile).

Adatto per il montaggio diretto dei contatori elettronici:

- max n°1 gruppo di misura integrato monofase tipo GMI-GMY.
- max n°1 monofase per potenze fino a 10Kw tipo GEM-GISM. Fissaggio con n°1 basetta T5 A2 (matricola 286103).
- max n°1 trifase per potenze fino a 16.5Kw tipo GET2A, fino a 30Kw tipo GIST. Fissaggio con n°1 basetta T5 A4 (Matricola 286142).

Telaio di ancoraggio a pavimento da ordinare separatamente.

With built-in metering box on the right-hand side - independent access with a diversified lock (standard triangular lockable version).

Suitable for direct mounting of electronic meters:

- max n°1 integrated single-phase measuring group, GMI-GMY type.
- max n°1 single phase for powers up to 10Kw GEM-GISM type. Fixing with n. 1 base T5 A2 (serial number 286103).
- max n°1 three-phase for powers up to 16.5Kw type GET2A, up to 30Kw type GIST. Fixing with n°1 base T5 A4 (Serial number 286142).

Floor mounting frame to be ordered separately.

DIMENSIONI INGOMBRO, mm EXTERNAL DIMENSIONS, mm			DIMENSIONI UTILI, mm USEFUL DIMENSIONS, mm			DIMENSIONI UTILI VANO CONTATORE, mm USEFUL DIMENSIONS COUNTER COMPARTMENT, mm			SIGLA MODEL	CODICE CODE
B	H	P	B	H	P	B	H	P		
720	1394	450	640	1365	375	182	375	182	CVHP/GMI/0	073301145

■ Armadi Serie CVHP Larghezza 720 mm Enclosures CVHP series Width 720mm

1 vano con zoccolo
1 compartment with plinth



Armadio e zoccolo (H365mm)
da ordinare separatamente.
Telaio di ancoraggio a pavimento da
ordinare separatamente in base alla
profondità dell'armadio.

N.B.
Gli stessi abbinamenti batteria+zoccolo
valgono per le esecuzioni senza serratura
(WL).

Enclosure and plinth (H365mm) to orde-
red separately.
Floor mounting frame to be ordered
separately according to the enclosure
depth.

Note
The same battery+plinth combinations
are valid also for the without lock versions
(WL).



DIMENSIONI INGOMBRO, mm EXTERNAL DIMENSIONS, mm			DIMENSIONI UTILI, mm USEFUL DIMENSIONS, mm			ORDINAZIONE ARMADIO ORDERING ENCLOSURE			ORDINAZIONE ZOCCOLO ORDERING PLINTH	
B	H	P	B	H	P	SIGLA MODEL	CODICE CODE	+	SIGLA MODEL	CODICE CODE
720	1761	450	640	1365	375	CVHP/0	073301012		ZVHP	073390007
720	1761	450	640	1365	375	CVHP/GMI/0	073301145		ZVHP	073390007

■ Armadi Serie CVHP Larghezza 720 mm Enclosures CVHP series Width 720mm

2 vani
2 compartments



Esecuzioni standard

Complete di serratura con leva a scomparsa.

Esecuzioni senza serratura -WL

Predisposte per utilizzo di serrature SCS-SCM.

Completo di setto divisorio.

Telaio di ancoraggio a pavimento da ordinare separatamente.

Standard executions

Complete with lock with retractable lock.

Executions without lock -WL

Prepared for use with SCS-SCM locks

Complete with partition septum.

Floor mounting frame to be ordered separately.



Vani di uguale altezza Compartment of equal height

DIMENSIONI INGOMBRO, mm EXTERNAL DIMENSIONS, mm			DIMENSIONI UTILI VANO INFERIORE, mm LOWER USEFUL COMPARTMENT DIMENSIONS, mm			DIMENSIONI UTILI VANO SUPERIORE, mm UPPER USEFUL COMPARTMENT DIMENSIONS, mm			CARICO MAX APPLICABILE SULLA PARETE DI FONDO Kg MAX LOAD APPLICABLE ON BOTTOM WALL Kg	SIGLA MODEL	CODICE CODE
B	H	P	B	H	P	B	H	P			
720	1394	450	640	660	375	640	660	375	90	CVHP2/0-WL	073341117

Vani di diversa altezza - maggiore in basso Compartment of different height - higher at bottom

DIMENSIONI INGOMBRO, mm EXTERNAL DIMENSIONS, mm			DIMENSIONI UTILI VANO INFERIORE, mm LOWER USEFUL COMPARTMENT DIMENSIONS, mm			DIMENSIONI UTILI VANO SUPERIORE, mm UPPER USEFUL COMPARTMENT DIMENSIONS, mm			CARICO MAX APPLICABILE SULLA PARETE DI FONDO Kg MAX LOAD APPLICABLE ON BOTTOM WALL Kg		ORDINAZIONE ARMADIO ORDERING ENCLOSURE		ORDINAZIONE SOPRALZO ORDERING TOP UNIT		
B	H	P	B	H	P	B	H	P	SUP.	INF.	SIGLA MODEL	CODICE CODE	+	SIGLA MODEL	CODICE CODE
720	1763	450	640	1365	375	640	366	375	45	90	CVHP/0	073301012		SVHP-WL	073350019
720	1947	450	640	1365	375	640	550	375	50	90	CVHP/0	073301012		SMVHP-WL	073350902
720	2091	450	640	1365	375	640	694	375	65	90	CVHP/0	073301012		SSVHP-WL	073351017

Gli stessi abbinamenti valgono per gli armadi in esecuzione senza serratura (-WL)
The same combinations apply for lock-free cabinets (-WL)

2 vani con zoccolo 2 compartments with plinth

DIMENSIONI INGOMBRO, mm EXTERNAL DIMENSIONS, mm			DIMENSIONI UTILI, mm USEFUL DIMENSIONS, mm			DESCRIZIONE DESCRIPTION	ORDINAZIONE ARMADIO ORDERING ENCLOSURE		ORDINAZIONE ZOCCOLO ORDERING PLINTH		
B	H	P	B	H	P		SIGLA MODEL	CODICE CODE	+	SIGLA MODEL	CODICE CODE
720	1761	450	640	660	375**	Con serratura a leva scomparsa With retractable lever lock	CVHP2/0-WL	073341117		ZVHP	073390007

**Armadio a due vani, dimensioni utili relative ad ogni singolo vano.

** Enclosure with two compartments, useful dimensions relating to each individual compartment.

■ Accessori e ricambi -Serie CVHP

Accessories and spare parts - CVHP series

Piastre di fondo

Mounting plates



DIMENSIONI UTILI ARMADI ENCLOSURE USEFUL DIMENSION	DIMENSIONI DIMENSIONS	LAMIERA D'ACCIAIO SP. 2 MM SHEET STEEL TH. 2MM		IN BACHELITE SP. 5 MM IN BAKELITE TH.5 MM		IN PVC SP. 5 MM IN PVC TH. 5MM	
		SIGLA MODEL	CODICE CODE	SIGLA MODEL	CODICE CODE	SIGLA MODEL	CODICE CODE
640X366	576x324	PSV/P	095704300	PB/SVP	095684304	PP/SVP	095694303
640X550	576x490	PSMV/P	095703385	PB/SMVP	095683389	PP/SMVP	095693388
640X660 - 640X694	576x623	PSSV/P	095703393	PB/SSVP	095683397	PP/SSVP	095693396
640X1365	576x1248 (in 2 pz/pcs)	PCV/P	095703302	PB/CVP	095683306	PP/CVP	095693305

Setti di chiusura inferiori

Closing bottom plates



Completati di passacavi conici in materiale termoplastico.
In bachelite.

Complete with conical fairleads in thermo-plastic material.
In bakelite.

ESECUZIONE VERSION	SIGLA MODEL	CODICE CODE
in bachelite In bakelite	SI/CVHP	095766507

Telaio di ancoraggio a pavimento

Floor mounting frames



Viterie in acciaio inox AISI 304 a garanzia di agibilità nel tempo per muratura a pavimento.

Realizzati in acciaio con duplice trattamento di protezione: trattamento galvanico ricoperto con strato di vernice epossidica.

Screws in AISI 304 stainless steel to guarantee fail-safe operation to wall into the floor.

In steel with double protection treatment: galvanic treatment covered with a layer of epoxy paint.

SIGLA MODEL	CODICE CODE
TA/CVHP	095736500

Supporto di ancoraggio a parete

Wall fixing support



Realizzati in acciaio con duplice trattamento di protezione: trattamento galvanico ricoperto con strato di vernice epossidica.

Viterie in acciaio inox AISI 304.
Completo di setto inferiore chiuso.

Made in steel with double protection treatment: galvanic treatment covered with a layer of epoxy paint.

Screw in AISI 304 stainless steel.
Closing bottom plate included.

DIMENSIONI INGOMBRO, mm EXTERNAL DIMENSIONS, mm			PORTATA MASSIMA Kg MAX LOAD Kg	SIGLA MODEL	CODICE CODE
B	H	P			
740	500	435	120	SAP/CVHP	095730560

■ Armadi Serie CVL Larghezza 860 mm Enclosures CVL series Width 860mm

Caratteristiche Generali General Characteristics



IP44

IK10



Materiali

Stampati in SMC (vetroresina) - Colore grigio RAL 7040. Cerniere interne in resina termoplastica a base poliarillamidica rinforzata con fibra di vetro (IXEF). Parti metalliche esterne in acciaio inox o in acciaio tropicalizzato e verniciato grigio elettricamente isolate con l'interno.

Caratteristiche

Conforme a norma CEI EN 62208. Tensione nominale di isolamento Ui 690V. Porta incernierata completa di serratura tipo cremone azionabile con maniglia a scomparsa agibile mediante serratura di sicurezza a cifratura unica (codice 21). Per armadi a due vani: chiave di sicurezza a cifratura Y21 per vano inferiore e Y12 per vano superiore. Parete di fondo dotata di inserti annegati di stampaggio in ottone per applicazione apparecchiature direttamente o attraverso piastra di fondo. Setto divisorio completo di passacavi (installabile su armadio 2 vani CVL2/0). Predisposizione per applicazione serrature serie SCS-SCM (applicabili su esecuzioni -WL) da ordinare separatamente. Le dimensioni utili, riportate in tabella, indicano lo spazio massimo disponibile per equipaggiamenti nel rispetto delle caratteristiche certificate dalla norma CEI EN 62208 (spazio utile protetto).

- **Grado di protezione** CEI EN 60529
- **Resistenza agli urti** CEI EN 62262

Materials

Moulded in SMC (fiberglass) - grey RAL 7040 color. Internal hinges in polyarylamide-based fiberglassreinforced thermoplastic resin (IXEF). External metal parts made of stainless steel or tropicalized steel painted grey and electrically insulated from the inside.

Characteristics

In compliance with CEI EN 62208 rule. Rated insulation voltage Ui 690V. Hinged door complete with cremone-type bolt operated by a retracting handle with Y21 individually-keyed safety lock. For two-compartment enclosures: coded security key Y21 for lower compartment and Y12 for upper compartment. Dividing partition complete with core hitches. Lower and under-roof air vents for natural ventilation inside. Mounting plate equipped with brass inserts buried in the moulding so as to allow equipment to be applied directly or through the mounting plate itself. Pre-engineered for installation of series SCS - SCM locks to order separately. The effective dimensions shown in the Table indicate the maximum space available for the equipment in compliance with the features specified by standard CEI EN 62208 (effective protected space).

- **Protection degree** CEI EN 60529
- **Impact resistance** CEI EN 62262

■ **Armadi Serie CVL Larghezza 860 mm**
Enclosures CVL series Width 860mm

Sopralzi
Top units



DIMENSIONI INGOMBRO, mm EXTERNAL DIMENSIONS, mm			DIMENSIONI UTILI, mm USEFUL DIMENSIONS, mm			CARICO MAX APPLICABILE SULLA PARETE DI FONDO Kg MAX LOAD APPLICABLE ON BOTTOM WALL Kg	SIGLA MODEL	CODICE CODE
B	H	P	B	H	P			
817	381	412	780	366	375	50	SVL-WL	073250011
817	709	412	780	694	375	65	SSVL-WL	073251019

IP44

IK10



Zoccoli
Plinth



DIMENSIONI INGOMBRO, mm EXTERNAL DIMENSIONS, mm			DIMENSIONI UTILI, mm USEFUL DIMENSIONS, mm			SIGLA MODEL	CODICE CODE
B	H	P	B	H	P		
812	381	412	780	366	375	ZVL	073290009

IP44

IK10



■ Armadi Serie CVL Larghezza 860 mm Enclosures CVL series Width 860mm

1 vano
1 compartment



Esecuzioni standard

Complete di serratura con leva a scomparsa.

Esecuzioni senza serratura -WL

Predisposte per utilizzo di serrature SCS-SCM.

Telaio di ancoraggio a pavimento da ordinare separatamente.

Standard executions

Complete with lock with retractable lock.

Executions without lock -WL

Prepared for use with SCS-*SCM locks

Floor mounting frame to be ordered separately.



DIMENSIONI INGOMBRO, mm EXTERNAL DIMENSIONS, mm			DIMENSIONI UTILI, mm USEFUL DIMENSIONS, mm			CARICO MAX APPLICABILE SULLA PARETE DI FONDO Kg MAX LOAD APPLICABLE ON BOTTOM WALL Kg	ESECUZIONE VERSIONS	SIGLA MODEL	CODICE CODE
B	H	P	B	H	P				
860	1394	450	780	1365	375	100	Per posa a pavimento con telaio For floor installation with frame	CVL/0	073200040
860	1394	450	780	1365	375	100	Per posa a pavimento con telaio Senza serratura For floor installation with frame. Without lock	CVL/0-WL	073200248

1 vano con vano contatore 1 compartment enclosure with meter compartment



Cassonetto portacontatore incorporato sul fianco destro - accesso indipendente con serratura diversificata (in esecuzione standard triangolare luchettabile). **Adatto per il montaggio diretto dei contatori elettronici:**

- max n°1 gruppo di misura integrato monofase tipo GMI-GMY.
- max n°1 monofase per potenze fino a 10Kw tipo GEM-GISM. Fissaggio con n°1 basetta T5 A2 (matricola 286103).
- max n°1 trifase per potenze fino a 16.5Kw tipo GET2A, fino a 30Kw tipo GIST. Fissaggio con n°1 basetta T5 A4 (Matricola 286142).

Telaio di ancoraggio a pavimento da ordinare separatamente.

With built-in metering box on the right-hand side - independent access with a diversified lock (standard triangular lockable version). **Suitable for direct mounting of electronic meters:**

- max n°1 integrated single-phase measuring group, GMI-GMY type.
- max n°1 single phase for powers up to 10Kw GEM-GISM type. Fixing with n. 1 base T5 A2 (serial number 286103).
- max n°1 three-phase for powers up to 16.5Kw type GET2A, up to 30Kw type GIST. Fixing with n°1 base T5 A4 (Serial number 286142).

Degree of protection

IP 44 according to CEI EN 60529, IK 10 according to CEI EN 62262.



DIMENSIONI INGOMBRO COMPLESSIVE, mm EXTERNAL DIMENSIONS COMPLESSIVE, mm			DIMENSIONI UTILI ARMADIO, mm INTERNAL ENCLOSURE DIMENSIONS, mm			DIMENSIONI UTILI VANO CONTATORE, MM INTERNAL DIMENSIONS OF METER COMP., mm			SIGLA MODEL	CODICE CODE
B	H	P	B	H	P	B	H	P		
860	1394	450	780	1365	375	182	375	182	CVL/GMI/0	073200149

■ **Armadi Serie CVL Larghezza 860 mm**
Enclosures CVL series Width 860mm

1 vano con zoccolo
1 compartment with plinth



Armadio e zoccolo (H=365mm) da ordinare separatamente.

Telaio di ancoraggio a pavimento da ordinare separatamente.

N.B. Gli stessi abbinamenti Armadio + zoccolo valgono per le esecuzioni senza serratura (-WL)

Enclosure and plinth (H365mm) to ordered separately.

Floor mounting frame to be ordered separately according to the enclosure depth.

Note
 The same battery+plinth combinations are valid also for the without lock versions (WL).

IP44

IK10



DIMENSIONI INGOMBRO, mm EXTERNAL DIMENSIONS, mm			DIMENSIONI UTILI, mm USEFUL DIMENSIONS, mm			ORDINAZIONE ARMADIO ORDERING ENCOSURE		ORDINAZIONE ZOCCOLO ORDERING PLINTH		
B	H	P	B	H	P	SIGLA MODEL	CODICE CODE	+	SIGLA MODEL	CODICE CODE
860	1761	450	780	1365	375	CVL/0	073200040		ZVL	073290009
860	1761	450	780	1365	375	CVL/GMI/0	073200149		ZVL	073290009

■ Armadi Serie CVL Larghezza 860 mm Enclosures CVL series Width 860mm

2 vani
2 compartments



Esecuzioni standard

Complete di serratura con leva a scomparsa.

Esecuzioni senza serratura -WL

Predisposte per utilizzo di serrature SCS-SCM.

Telaio di ancoraggio a pavimento da ordinare separatamente.

Standard executions

Complete with lock with retractable lock.

Executions without lock -WL

Prepared for use with SCS-*SCM locks

Floor mounting frame to be ordered separately.



Vani di uguale altezza Compartments with same size

DIMENSIONI INGOMBRO, mm EXTERNAL DIMENSIONS, mm			DIMENSIONI UTILI VANO INFERIORE, mm LOWER USEFUL COMPARTMENT DIMENSIONS, mm			DIMENSIONI UTILI VANO SUPERIORE, mm UPPER USEFUL COMPARTMENT DIMENSIONS, mm			CARICO MAX APPLICABILE SULLA PARETE DI FONDO Kg MAX LOAD APPLICABLE ON BOTTOM WALL Kg	SIGLA MODEL	CODICE CODE
B	H	P	B	H	P	B	H	P			
860	1394	450	780	660	375	780	660	375	100	CVL2/0-WL	073240145

Vani di diversa altezza - maggiore in basso Compartments with different size - higher at bottom

DIMENSIONI INGOMBRO, mm EXTERNAL DIMENSIONS, mm			DIMENSIONI UTILI VANO INFERIORE, mm LOWER USEFUL COMPARTMENT DIMENSIONS, mm			DIMENSIONI UTILI VANO SUPERIORE, mm UPPER USEFUL COMPARTMENT DIMENSIONS, mm			CARICO MAX APPLICABILE SULLA PARETE DI FONDO Kg MAX LOAD APPLICABLE ON BOTTOM WALL Kg		ORDINAZIONE ARMADIO ORDERING ENCLOSURE		ORDINAZIONE ZOCCOLO ORDERING PLINTH		
B	H	P	B	H	P	B	H	P	SUP	INF	SIGLA MODEL	CODICE CODE	+	SIGLA MODEL	CODICE CODE
860	1763	450	780	1365	375	780	366	375	50	100	CVL/0	073200040		SVL-WL	073250011
860	2091	450	780	1365	375	780	694	375	65	100	CVL/0	073200040		SSVL-WL	073251019

Gli stessi abbinamenti valgono per gli armadi in esecuzione senza serratura (-WL)
The same configuration method works on the correspondent version without locking system (-WL)

2 vani uguali con zoccolo 2 compartments with plinth



Esecuzioni senza serratura -WL

Predisposte per utilizzo di serrature SCS-SCM.

Telaio di ancoraggio a pavimento da ordinare separatamente.

Executions without lock -WL

Prepared for use with SCS-*SCM locks

Floor mounting frame to be ordered separately.

DIMENSIONI INGOMBRO, mm EXTERNAL DIMENSIONS, mm			DIMENSIONI UTILI, mm USEFUL DIMENSIONS, mm			ORDINAZIONE ARMADIO ORDERING ENCLOSURE		ORDINAZIONE ZOCCOLO ORDERING PLINTH		
B	H	P	B	H	P	SIGLA MODEL	CODICE CODE	+	SIGLA MODEL	CODICE CODE
860	1761	450	780	660	375*	CVL2/0-WL	073240145		ZVL	073290009



■ Accessori e ricambi - Serie CVL Accessories and spare parts - CVL series

Piastre di fondo Mounting plates



DIMENSIONI UTILI ARMADI ENCLOSURE USEFUL DIMENSION	DIMENSIONI DIMENSIONS	LAMIERA D'ACCIAIO SP. 2 MM SHEET STEEL TH. 2MM		IN BACHELITE SP. 5 MM IN BAKELITE TH. 5 MM		IN PVC SP. 5 MM IN PVC TH. 5MM	
		SIGLA MODEL	CODICE CODE	SIGLA MODEL	CODICE CODE	SIGLA MODEL	CODICE CODE
780X366	720x324	PSV/L	095704201	PB/SVL	095684205	PP/SVL	095694204
780X694	720x623	PSSV/L	095703294	PB/SSVL	095683298	PP/SSVL	095693297
780X1365	720x1248 (in 2 pz pcs)	PCV/L	095703203	PB/CVL	095683207	PP/CVL	095693206

Setti di chiusura inferiore Closing bottom plates



Per posa a pavimento
In bachelite completi di passacavi conici in materiale termoplastico. In bachelite

For floor installation
Complete with conical fairleads in thermo-plastic material. In bakelite.

SIGLA MODEL	CODICE CODE
SI/CVLU	095768008

Telaio di ancoraggio a pavimento Floor mounting frames



Viterie in acciaio inox AISI 304 a garanzia di agibilità nel tempo per muratura a pavimento.
Realizzati in acciaio con duplice trattamento di protezione: trattamento galvanico ricoperto con strato di vernice epossidica.

Screws in AISI 304 stainless steel to guarantee fail-safe operation to wall into the floor.
Made with steel with double protection treatment: galvanic treatment covered with a layer of epoxy paint.

SIGLA MODEL	CODICE CODE
TA/CVL	095738001

Supporto di ancoraggio a parete Wall fixing support



Realizzati in acciaio con duplice trattamento di protezione: trattamento galvanico ricoperto con strato di vernice epossidica.
Viterie in acciaio inox AISI 304.
Completo di setto inferiore chiuso.

Made in steel with double protection treatment: galvanic treatment covered with a layer of epoxy paint.
Screw in AISI 304 stainless steel.
Closing bottom plate included.

DIMENSIONI INGOMBRO, mm EXTERNAL DIMENSIONS, mm			PORTATA MASSIMA Kg MAX LOAD Kg	SIGLA MODEL	CODICE CODE
B	H	P			
880	500	435	120	SAP/CVL	095730529

■ Celle modulari in SMC Serie CMHP - Larghezza 1396mm Modular cabinet in SMC CMHP series - Width 1396mm

2 vani
2 compartments



IP44

IK10

Materiali

Stampati in SMC (vetroresina) - Colore grigio RAL 7040. Cerniere interne in resina termoplastica a base poliammidica rinforzata con fibra di vetro (IXEF). Parti metalliche esterne in acciaio inox o in acciaio tropicalizzato e verniciato grigio, elettricamente isolate con l'interno.

Caratteristiche

Porta a due ante incernierata e completa di serratura tipo cremonese azionabile con maniglia a scomparsa agibile mediante serratura di sicurezza a cifratura unica (codice 21). Prese d'aria inferiori e sottotetto per ventilazione naturale interna. Per posa a pavimento mediante telaio di ancoraggio (compreso nella fornitura). Golfari di sollevamento

Con fronti opposti

Applicazioni: per garantire protezione alle apparecchiature ingombranti mediante incapsulamento.

- **Grado di protezione** CEI EN 60529
- **Resistenza agli urti** CEI EN 62262

Materials

Moulded in SMC (fiberglass) - grey RAL 7040 color. Internal hinges in polyamide fiberglass-reinforced thermoplastic resin (IXEF). External metal parts made of stainless steel or hot-dip galvanized steel, electrically insulated from the inside.

Characteristics

Hinged 2 wings doors complete with cremone-type bolt operated by a retracting handle with Y21 individually keyed safety lock. Lower and under-roof air vents for natural ventilation inside. For self-standing floor installation with anchor frame. Lifting eyebolts.

With opposite front

Applications: to ensure protection to the bulky equipment by encapsulation.

- **Protection degree** CEI EN 60529
- **Impact resistance** CEI EN 62262

DIMENSIONI INGOMBRO, mm EXTERNAL DIMENSIONS, mm			DIMENSIONI UTILI, mm USEFUL DIMENSIONS, mm			TIPOLOGIA TYPOLOGY	SIGLA MODEL	CODICE CODE
B	H	P	B	H	P			
1396	1394	900	1360	1365	830	A 2 elementi frontali e 2 in profondità apertura frontale With 2 front elements and 2 deep front opening	CMHP/22/A1	074562216
1396	1394	900	1360	1365	830	A 2 elementi frontali e 2 in profondità apertura fronti opposti With 2 front elements and 2 deep front opposite opening	CMHP/22/A2*	074562224

*Non è possibile l'applicazione delle piastre di fondo. Vano interno aperto.
Possibilità di accedere alle apparecchiature da entrambi i lati (posteriore e inferiore)
It isn't possible to apply the bottom plates. Open internal compartment.
Ability to access equipment from both sides (rear and front)

Piastre di fondo Mounting plates



DIMENSIONI DIMENSIONS	LAMIERA D'ACCIAIO SP. 2 MM SHEET STEEL TH. 2MM		IN BACHELITE SP. 5 MM IN BAKELITE TH.5 MM		IN PVC SP. 5 MM IN PVC TH. 5MM	
	SIGLA MODEL	CODICE CODE	SIGLA MODEL	CODICE CODE	SIGLA MODEL	CODICE CODE
576x1248 (in 2 pz pcs)	PCV/P	095703302	PB/CVP	095683306	PP/CVP	095693305

■ Celle modulari in SMC Serie CML - Larghezza 1676mm Modular cabinet in SMC CML series - Width 1676mm

2 vani
2 compartments



Materiali

Stampati in SMC (vetroresina) - Colore grigio RAL 7040. Cerniere interne in resina termoplastica a base poliarillamidica rinforzata con fibra di vetro (IXEF). Parti metalliche esterne in acciaio inox o in acciaio tropicalizzato e verniciato grigio, elettricamente isolate con l'interno.

Caratteristiche

Porta a due ante incernierata e completa di serratura tipo cremonese azionabile con maniglia a scomparsa agibile mediante serratura di sicurezza a cifratura unica (codice 21). Prese d'aria inferiori e sottotetto per ventilazione naturale interna. Per posa a pavimento mediante telaio di ancoraggio (compreso nella fornitura). Gofari di sollevamento.

Con fronti opposti

Applicazioni: per garantire protezione alle apparecchiature ingombranti mediante incapsulamento.

- **Grado di protezione** CEI EN 60529
- **Resistenza agli urti** CEI EN 62262

Materials

Moulded in SMC (fiberglass) - grey RAL 7040 color. Internal hinges in polyarylamide-based fiberglass-reinforced thermoplastic resin (IXEF). External metal parts made of stainless steel or hot-dip galvanized steel, electrically insulated from the inside.

Characteristics

Hinged 2 wings doors complete with cremone-type bolt operated by a retracting handle with Y21 individually keyed safety lock. Lower and under-roof air vents for natural ventilation inside. For self-standing floor installation with anchor frame. Lifting eyebolts.

With opposite front

Applications: to ensure protection to the bulky equipment by encapsulation.

- **Protection degree** CEI EN 60529
- **Impact resistance** CEI EN 62262

DIMENSIONI INGOMBRO, mm EXTERNAL DIMENSIONS, mm			DIMENSIONI UTILI, mm USEFUL DIMENSIONS, mm			TIPOLOGIA TYPOLOGY	SIGLA MODEL	CODICE CODE
B	H	P	B	H	P			
1676	1394	900	1640	1365	830	A 2 elementi frontali e 2 in profondità apertura frontale With 2 front elements and 2 deep front opening	CML/22/A1	074512211
1676	1394	900	1640	1365	830	A 2 elementi frontali e 2 in profondità apertura fronti opposti With 2 front elements and 2 deep front opposite opening	CML/22/A2*	074512229

*Non è possibile l'applicazione delle piastre di fondo. Vano interno aperto.
Possibilità di accedere alle apparecchiature da entrambi i lati (posteriore e inferiore)
It isn't possible to apply the bottom plates. Open internal compartment.
Ability to access equipment from both sides (rear and front)

Piastre di fondo Mounting plates



DIMENSIONI DIMENSIONS	LAMIERA D'ACCIAIO SP. 2 MM SHEET STEEL TH. 2MM		IN BACHELITE SP. 5 MM IN BAKELITE TH.5 MM		IN PVC SP. 5 MM IN PVC TH. 5MM	
	SIGLA MODEL	CODICE CODE	SIGLA MODEL	CODICE CODE	SIGLA MODEL	CODICE CODE
720x1248 (in 2 pz)	PCV/L	095703203	PB/CVL	095683207	PP/CVL	095693206

■ Accessori e ricambi per armadi serie CV-BV Accessories and spare parts for CV-BV series enclosures

Per realizzazione apparecchiature modulari (brevettati) - Serie ACV2000 For creating modular equipments panels (patented) - ACV2000 series



Gli accessori ACV2000 permettono di realizzare quadri elettrici all'interno degli armadi stradali in vetroresina (SMC) grandezza T-N-4M.

Sono realizzati in materiale termoplastico autoestinguente, e consentono un più semplice cablaggio.

La struttura completa, montanti e cornice più pannelli (asolati e/o chiusi) o, per gli armadi grandezza T-N-4M, controporta (opaca o trasparente), garantisce la chiusura del vano cassetto realizzando un grado di protezione contro i contatti accidentali IP30. Consentono la realizzazione dei quadri in classe II.

Il loro concetto costruttivo permette di poter installare gli stessi accessori con quantità diverse anche su armadi a struttura unica a due vani.

I nuovi montanti sono fissati all'interno degli armadi in vetroresina (SMC) tramite delle borchie presenti sui fianchi degli armadi.

The ACV 2000 accessories can be used to form electric panels in TN-4M-P-L series fiberglass road cubicles.

Made of self-extinguishing thermoplastic material, those accessories allow an easier wiring.

The structure includes for T-N-4M series a base frame on which panels can be installed for din-rail equipment equipment or protective insulating inner doors (matt or transparent). Both versions guarantee an IP30 protection degree towards the live parts and allow class II electric panels to be made.

Their constructive concept allows to install the same accessories with different quantities also in single structure with two compartments.

The new uprights are fixed on the inside fiberglass cabinets (SMC) through studs on the sides of the panels.

■ Accessori e ricambi per armadi serie CV-BV Accessories and spare parts for CV-BV series enclosures

Componibilità per realizzazione apparecchiature modulari (brevettati) - Serie ACV2000
Modularity for creating modular equipments panels (patented) - ACV2000 series



Controporta di protezione opaca o trasparente Matt or transparent protective inner insulating door

TIPO ARMADIO ENCLOSURE TYPE	DESCRIZIONE DESCRIPTION	N° MAX	SIGLA MODEL	CODICE CODE
CVT-SSVT- CVHT-SSVHT	Montante e cornice Upright and bearing frame	1	ACV2000/MTC/T	095756359
	Controporta trasparente Transparent insulating inner door	1	ACV2000/CNT/T	095756961
	Controporta opaca Matt insulating inner door	1	ACV2000/CNP/T	095756862
CVN-SVN- CVHN-SVHN	Montante e cornice Upright and bearing frame	1	ACV2000/MTC/N	095756375
	Controporta trasparente Transparent insulating inner door	1	ACV2000/CNT/N	095757001
	Controporta opaca Matt insulating inner door	1	ACV2000/CNP/N	095756904
CV4M-SV4M	Montante e cornice Upright and bearing frame	1	ACV2000/MTC/4M	095756391
	Controporta trasparente Transparent insulating inner door	1	ACV2000/CNT/4M	095756987
	Controporta opaca Matt insulating inner door	1	ACV2000/CNP/4M	095756888



Numero complessivo di pannelli Number of panels

TIPO ARMADIO ENCLOSURE TYPE	DESCRIZIONE DESCRIPTION	N° MAX	SIGLA MODEL	CODICE CODE
CVT-SSVT CVHT-SSVHT	Montante e cornice Upright and bearing frame	1	ACV2000/MTC/T	095756359
	Pannelli asolati/chiusi DIN 43880. Max. 24 moduli da 17,5mm Slotted or close panels DIN 43880. Max 24 modules, 17,5 mm	3	ACV2000/PM/TN	095756664
			ACV2000/PC/TN	095756565
CVN-SVN- CVHN-SVHN	Montante e cornice Upright and bearing frame	1	ACV2000/MTC/N	095756375
	Pannelli asolati/chiusi DIN 43880. Max. 24 moduli da 17,5mm Slotted or close panels DIN 43880. Max 24 modules, 17,5 mm	5	ACV2000/PM/TN	095756664
			ACV2000/PC/TN	095756565
CV4M-SV4M	Montante e cornice Upright and bearing frame	1	ACV2000/MTC/4M	095756391
	Pannelli asolati/chiusi DIN 43880. Max. 28 moduli da 17,5mm Slotted or close panels DIN 43880. Max 28 modules, 17,5 mm	3	ACV2000/PM/4M	095756680
			ACV2000/PC/4M	095756581

■ Accessori e ricambi per armadi serie CV-BV Accessories and spare parts for CV-BV series enclosures

Componenti per realizzazione apparecchiature modulari (brevettati) - Serie ACV2000 Components for creating modular equipments panels (patented) - ACV2000 series



Telaio/Cornice supporto pannelli Uprights and bearing frame

Realizzati in materiale termoplastico autoestinguente colore grigio RAL 7035; fornibili in confezione da n.2 montanti e n.2 cornici.

Made of self-extinguishing thermoplastic material, grey RAL 7035 color. Supplied in pack containing 2 uprights and 2 frames.

ARMADI COMPATIBILI COMPATIBLE ENCLOSURES	SIGLA MODEL	CODICE CODE
CVT, SSVT, CVHT, SSVHT	ACV2000/MTC/T	095756359
CVN, SVN, CVHN, SVHN	ACV2000/MTC/N	095756375
CV4M, SV4M	ACV2000/MTC/4M	095756391



Pannelli chiusi Closed panels

Realizzati in materiale termoplastico.

Made of thermoplastic material.

ARMADI COMPATIBILI COMPATIBLE ENCLOSURES	ALTEZZA PANNELLO PANEL HEIGHT	SIGLA MODEL	CODICE CODE
CVT, SSVT, CVHT, SSVHT, CVN, SVN, CVHN, SVHN	150	ACV2000/PC/TN	095756565
CV4M, SV4M	150	ACV2000/PC/4M	095756581



Pannelli asolati Slotted panels

Realizzati in materiale termoplastico completi di asola per apparecchiature modulari e di profilato DIN IEC60715/TH35-15(omega)

Made of thermoplastic material with slot for modular equipment and DIN IEC60715/TH35-15 profile.

ARMADI COMPATIBILI COMPATIBLE ENCLOSURES	SIGLA MODEL	CODICE
CVT, SSVT, CVHT, SSVHT, CVN, SVN, CVHN, SVHN	ACV2000/PM/TN	095756664
CV4M, SV4M	ACV2000/PM/4M	095756680



Controporta opaca Matt insulating inner door

Realizzata in materiale termoplastico opaco; incernierato a chiusura rapida; segnaletica antinfortunistica.

Made of thermoplastic matt material; hinged with fast lock; safety indication.

ARMADI COMPATIBILI COMPATIBLE ENCLOSURES	SIGLA MODEL	CODICE CODE
CVT, SSVT, CVHT, SSVHT	ACV2000/CNP/T	095756862
CV4M, SV4M	ACV2000/CNP/4M	095756888
CVN, SVN, CVHN, SVHN	ACV2000/CNP/N	095756904



Controporta trasparente Transparent insulating inner door

Realizzata in materiale termoplastico trasparente; incernierato a chiusura rapida; segnaletica antinfortunistica.

Made of thermoplastic transparent material; hinged with fast lock; safety indication.

ARMADI COMPATIBILI COMPATIBLE ENCLOSURES	SIGLA MODEL	CODICE CODE
CVT, SSVT, CVHT, SSVHT	ACV2000/CNT/T	095756961
CV4M, SV4M	ACV2000/CNT/4M	095756987
CVN, SVN, CVHN, SVHN	ACV2000/CNT/N	095757001
CVL	KACV/CNT/L*	095757217*

*Montante e Cornice compresi Upright and frame included

■ Accessori e ricambi per armadi serie CV-BV Accessories and spare parts for CV-BV series enclosures

Serrature Locks



SCR86/X/630



SCR86/L



SCR86/Y21



SCR86/TR9

Materiali: Componenti stampati in resina poliammidica rinforzata con fibre di vetro. Cilindro/rotore in ottone.

Caratteristiche: Funzionamento tipo cremonese in 3 punti. Ogni serratura è corredata della propria chiave di serie. **Le serrature SCS-SCM sono utilizzabili esclusivamente con armadi serie CV in esecuzione senza serratura (-WL). Nelle esecuzioni standard, tutti gli armadi e sopralzi sono completi di serratura con leva a scomparsa agibile con chiave a cifratura Y21 per gli armadi ad un vano - Y21 inferiore, Y12 superiore per gli armadi a 2 vani.**

Sugli armadi in esecuzione standard non possono essere impiegate le serrature tipo SCS-SCM.

Materials: Components moulded in fiber-glass reinforced polyamide resin. Brass cylinder/rotor.

Characteristics: 3-point latch operation. Each lock has its own standard key. **Locks series SCS-SCM can only be used with CV enclosure running without lock. In the standard version, all enclosures and top units are complete with lock with retractable lever useable with key encryption Y21 for the cabinets with one compartment - lower Y21, Y12 upper enclosures with 2 compartments.** On enclosures in standard execution can not be used locks series SCS-SCM.

DESCRIZIONE / APPLICAZIONI DESCRIPTION / APPLICAZIONI	TIPO TYPE	CHIAVE KEY	SIGLA MODEL	CODICE CODE
Con chiave di sicurezza cfr. Y21 Operated by safety key cod.21	A	CS/21	SCS86/Y21	095718219
Con chiave di sicurezza cfr. Y12 Operated by safety key cod.12	B	CS/12	SCS86/Y12	095718128
Con chiave di sicurezza cfr. Y21. Pomolo con rotazione a folle antivandalica in posizione di chiusura Operated by safety key cod 21 with vandal proof handle (free rotating when closed)	C	CS/21	SCM86/Y21	095719217
Con chiave di sicurezza cfr. Y12. Pomolo con rotazione a folle antivandalica in posizione di chiusura Operated by safety key cod 12 with vandal proof handle (free rotating when closed)	D	CS/12	SCM86/Y12	095719126
Con chiave di sicurezza a spillo cfr. 630. Predisposizione per lucchetto Operated by safety pin key cod.630 prearrangement for padlock	E	CSP/630	SCR86/X/630	095717617
Rotazione del pomolo, senza ausilio di chiave Operated by rotating knob without key	F	-	SCS86/P	095718029
Rotazione di leve con predisposizione di blocco mediante lucchetto Operated by levers, prearrangement for padlock	G	-	SCS86/L	095718011
Con chiave ad impronta triangolare Operated by triangle key	H	CHP/TR9	SCS86/TR9	095718904
Con doppio sistema di chiusura azionabile con chiave ad impronta triangolare e predisposizione per applicazione lucchetto Operated by triangle key and prearrangement for padlock	I	CHP/TR9	SCS86/TR9/L	095718912
Doppio sistema di chiusura: con chiave di sicurezza cfr. Y21 e predisposizione per applicazione lucchetto Double locking device operated by safety key cod 21 prearrangement for padlock	L	CS/21	SCS86/Y21/L	095718227
Doppio sistema di chiusura: con chiave di sicurezza cfr. Y12 e predisposizione per applicazione lucchetto Double locking device operated by safety key cod 12 prearrangement for padlock	M	CS/12	SCS86/Y12/L	095718136
Predisposta per applicazione di cilindretto personalizzato azionabile con chiave a spillo Prearrangement for customized pin key cylinder lock	N	-	SCR86/PC	095717518
Con chiave di sicurezza a spillo cfr. Y630 By safety pin key cod. Y630	O	CSP/630	SCS86/X/630	095717625

Bussolotti portachiavi Keyrings tin



Realizzati in materiale termoplastico per applicazioni su foro diametro 35mm

Made of thermoplastic material for applications on 35mm diameter hole.

DESCRIZIONE DESCRIPTION	SIGLA MODEL	CODICE CODE
Con cilindretto yale cfr. Y12 With cylinder yale cfr. Y12	BPC/Y12	095714127
Con cilindretto yale cfr. Y21 With cylinder yale cfr. Y21	BPC/Y21	095714218
Con cilindretto chiave a spillo cfr. 630 With spiked key cylinder cfr. 630	BPC/630	095714304

■ Accessori e ricambi per armadi serie CV-BV Accessories and spare parts for CV-BV series enclosures

Chiavi Keys



CHP/TR9630



CSP/630

DESCRIZIONE DESCRIPTION	SIGLA MODEL	CODICE CODE
In materiale termoplastico per viti a testa triangolare Thermoplastic material for screws triangular	CHP/TR9	091503292
In ottone nichelato - cifratura 12 Nickel plated brass - cfr 12	CS/12	091505123
In ottone nichelato - cifratura 21 Nickel plated brass - cfr 21	CS/21	091505214
In ottone per serrature di sicurezza a spillo cfr. 630 Brass safety locks stiked cfr 630	CSP/630	091505305

Serie SSCM - Serrature con maniglia a scomparsa SSCM series - Locks with retracting handle



Materiali

Corpo e maniglia realizzati in resina poliammidica. Fulcro di rotazione in ottone. Tenone in acciaio zincato.

Caratteristiche

Maniglia predisposta per cilindro a profilo DIN 18252.

Ogni serratura è corredata della propria chiave di serie.

Materials:

Body and handle in polyamide resin. Brass turning spindle: Galvanized steel latch.

Characteristics:

Handle pre-engineered for cylinder with DIN 18252 profile.

Each lock comes complete with its own set of keys.

DESCRIZIONE DESCRIPTION	TIPO TYPE	TIPO ARMADIO ENCLOSURE TYPE	SIGLA MODEL	CODICE CODE
Azionabile con maniglia a scomparsa agibile mediante chiave di sicurezza cfr. Y21 Operated by retracting handle accessible with Y21 cipher safety key	P	CVHP CVHP2 CVL CVL2	SSCM105/Y21	095715215
Azionabile con maniglia a scomparsa agibile mediante chiave di sicurezza cfr. Y12 Operated by retracting handle accessible with Y12 cipher safety key	Q	CVHP/SST CVHP/ST sup. SVHP SSVHP	SSCM105/Y12	095715124
Azionabile con maniglia a scomparsa agibile mediante chiave di sicurezza cfr. Y21 Operated by retracting handle accessible with Y21 cipher safety key	R	CVT - CVN CV4M - CVHT CVHN - BVT BVN BVHT - BVHN BV4M inf.	SSCM070/Y21	095717211
Azionabile con maniglia a scomparsa agibile mediante chiave di sicurezza cfr. Y12 Operated by retracting handle accessible with Y12 cipher safety key	S	BVT sup. BVN sup. BVHT sup. BVHN sup. BV4M sup.	SSCM070/Y12	095717120

Ricambi Spares



Cilindro DIN 18252 con 1 chiave a corredo

Cylinder DIN 18252 with 1 key supplied

DESCRIZIONE DESCRIPTION	TIPO TYPE	TIPO SERRATURA LOCK TYPE	SIGLA MODEL	CODICE CODE
Cilindro DIN 18252 cfr. Y12 Y21 cipher DIN 18252 cylinder	P	SSCM105/Y21 SSCM070/Y21	CMY/21	095713129
Cilindro DIN 18252 cfr. Y21 Y12 cipher DIN 18252 cylinder	Q	SSCM105/Y12 SSCM070/Y12	CMY/12	095713210

■ Accessori e ricambi per armadi serie CV-BV Accessories and spare parts for CV-BV series enclosures

Tabella riassuntiva applicazioni serrature armadi Summary table enclosures locks application

Armadi a vano unico Enclosures with one compartment

TIPO ARMADIO TYPE OF CUBICLE	SERRATURE DI SERIE STANDARD LOCKS	SERRATURA A RICHIESTA ESECUZIONI PER WL-WLP OPTIONAL LOCK WL-WLP VERSIONS
CVA/...	A	A÷O
CVT/...	R	A÷O
CVHT/...	R	A÷O
CVN/...	R	A÷O
CVHN/...	R	A÷O
CV4M/...	R	A÷O
CVHP/..., CVHY	P	C-D-F-G-H-I-L-M
CVL/...	P	C-D-F-G-H-I-L-M
SVT	R	A÷O
SSVT	R	A÷O
SVHT	R	A÷O
SSVHT	R	A÷O
SVN	R	A÷O
SVHN	R	A÷O
SV4M	R	A÷O
SVHP	P	C-D-F-G-H-I-L-M
SMVHP	P	C-D-F-G-H-I-L-M
SSVHP	P	C-D-F-G-H-I-L-M
SVL	P	C-D-F-G-H-I-L-M
SSVL	P	C-D-F-G-H-I-L-M

N.B.: le serrature a corredo degli armadi in esecuzione WL-WLP sono fornite non applicate.
Note: The locks for WL and WLP enclosures are supplied separately

Armadi multivani Multicompartment enclosures

TIPO ARMADIO TYPE OF CUBICLE	SERRATURE DI SERIE STANDARD LOCKS		SERRATURA A RICHIESTA ESECUZIONI PER WL-WLP OPTIONAL LOCK WL-WLP VERSIONS
	VANO INFERIORE BOTTOM COMPARTMENT	VANO SUPERIORE TOP COMPARTMENT	
BVT/...	P	Q	A÷O
BVN/...	P	Q	A÷O
BVNT/...	P	Q	A÷O
BVTN/...	P	Q	A÷O
BVHT/...	P	Q	A÷O
BVHN/...	P	Q	A÷O
BVHTN/...	P	Q	A÷O
BVHTN/...	P	Q	A÷O
BV4M/...	P	Q	A÷O
CVT/ST	P	P	A÷O
CVN/ST	P	P	A÷O
CVHT/ST	P	P	A÷O
CVHN/ST	P	P	A÷O
CVHP2/...	P	P	C-D-F-G-H-I-L-M
CVL2/...	P	P	C-D-F-G-H-I-L-M
CM/...	P	-	C-D-F-G-H-I-L-M

N.B.: le serrature a corredo degli armadi in esecuzione WL-WLP sono fornite non applicate.
Note: The locks for WL and WLP enclosures are supplied separately

■ Accessori e ricambi per armadi serie CV-BV Accessories and spare parts for CV-BV series enclosures

Serie BAF - Bocchette d'aerazione BAF series - Air vents

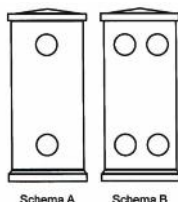
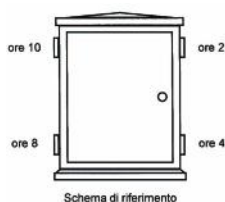

IP44

IK10

Materiali

Calotta esterna realizzata in SMC (vetroresina) color grigio RAL 7040.

Griglia di protezione interna realizzata in resina poliammidica (Pa6 V2) color grigio RAL 7040.

Caratteristiche

Superficie d'aerazione:

con spessore parete mm 2.5 min: 2200 mm²
con spessore parete mm 5 min: 2240 mm².

N.B. le esecuzioni di applicazioni secondo lo schema B sono eseguibili solo su armadi aventi prof. 375.

Applicabili su tutte le serie, ad eccezione CVA

Materials

External cover in SMC. Grey RAL 7030 color.

Internal protection grid made of polyamide resin (PA6 V2) grey RAL 7040 color.

Characteristics

Ventilation area:

wall thickness mm 2.5 min: 2200 mm²
wall thickness mm5 min: 2240 mm².

Note: Executions applications as scheme B are carry out only on enclosures depth 375 mm.

Applicable to all the series, with the exception of CVA

DIAMETRO DIAMETER		ESECUZIONE VERSIONS	SIGLA MODEL	CODICE CODE
DI FORATURA BORE	ESTERNO EXTERNAL			
140	160	sciolta	BAF/160	095431169
140	160	applicata	EA/BAF/160	097431167

Ventola assiale per bocchetta d'aerazione Air vents for forced ventilation



Ventola assiale per aerazione forzata su bocchette BAF/160.

- Tensione **220/240 Vac**
- Frequenza **50/60 Hz**
- Corrente **0.06 A**
- Potenza **13W**
- Portata d'aria **13.6 l/s**

I dati riportati sono riferiti alla ventola non applicata.

Axial fan for forced ventilation vents of BAF/160.

- Voltage rating: **220/240 Vac.**
- Frequency: **50/60 Hz.**
- Current: **0.06 A**
- Power rating: **13 W**
- Air flow **13.6 l/s**

The data are referred to the fan not applied.

DIMENSIONI DIMENSIONS	SIGLA MODEL	CODICE CODE
92x92x25	VENTIL/BAF/160	095432001

■ Accessori e ricambi per armadi serie CV-BV Accessories and spare parts for CV-BV series enclosures

Oblò d'ispezione Inspection window



Materiali

Schermo in policarbonato trasparente completo di guarnizione in gomma antinvecchiamento.

Caratteristiche

Per verifica e lettura all'interno con coperchio chiuso (precisare sempre il posizionamento)

■ **Grado di protezione** CEI EN 60529

■ **Resistenza agli urti** CEI EN 62262

Applicazione su tutta la serie di armadi CV-BV

Materials

In transparent polycarbonate complete with anti aging rubber seal.

Characteristics

To conduct inspections and take readings with the cover closed (always state the position).

■ **Protection degree** CEI EN 60529

■ **Resistance Impact** CEI EN 62262.

Can be applied to the entire series of CV-BV

DIAMETRO DIAMETER				
ESTERNO OUTER	LETTURA READING	ESECUZIONE VERSIONS	SIGLA MODEL	CODICE CODE
164	117	sciolta loose	OC/120	095750915
164	117	applicata applied	EA/OC/120	097750913

IP44

IK10

Custodia Portaschede/disegni Pocket/drawing holder

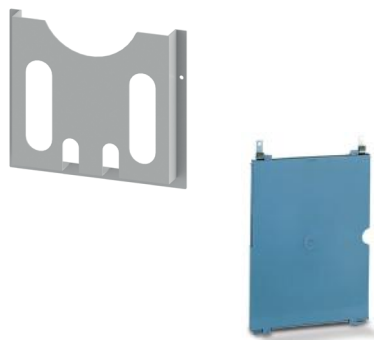

Materiali:

PSK/A4: Stampate in PVC (cloruro di polivinile)

G-PSK/A4-A: In plastica. Colore RAL 7035

Caratteristiche: per custodia disegni e documenti.

PSK/A4: Applicazione all'interno porta su armadi grandezza CVT - CVHT - CVN - CVHN - CVL.

G-PSK/A4-A: Fissaggio mediante biadesivo.

Materials:

PSK/A4: Moulded in PVC (polyvinyl chloride)

G-PSK/A4-A: Plastic. RAL 7035 color

Characteristics

For housing drawings and documents. PSK/A4: applied inside the door on CVT - CVHT - CVN - CVHN - CVL - CVU size enclosures and subversions.

G-PSK/A4-A: Fastening with double-sided adhesive.

FORMATO FORMAT	SIGLA MODEL	CODICE CODE
A4	PSK/A4	095750204
A4	G-PSK/A4-A	095777389

■ Accessori e ricambi per armadi serie CV-BV Accessories and spare parts for CV-BV series enclosures

Golfare di sollevamento Lifting eyebolts



Materiali

In profilato di acciaio zincato, con filetto M8.

Caratteristiche

Portata max 120 Kg.

Per trasporto e posa armadi - applicabili su tutte le serie di armadi CV - BV - CM.

Materials

In galvanized steel section metal with M8 thread.

Characteristics

Max carrying capacity 120 Kg. To transport and install enclosures - can be applied to the entire series of CV - BV - CM.

ESECUZIONE VERSIONS	SIGLA MODEL	CODICE CODE
Sciolta Loose	GS/CVL	095750501
Applicata Applied	EA/GS/CVL	097750509

Guide portaripiani Shelf runners



Materiali: Realizzate in lega di alluminio UNI - EN 1706 AC - 46100 DF pressocolata.

Caratteristiche: Applicabili su armadi serie CV grandezza HP - L e derivati o su qualsiasi altra superficie piana predisposta.

Portata max cadauna guida (calcolata con coefficiente di sicurezza 3).

Materials: Made of die-cast UNI EN 1706 AC - 46100 DF aluminium alloy.

Characteristics: Can be applied to HP - L size CV series cubicles and sub-versions or to any other pre-engineered flat surface. Max carrying capacity of each runner (calculated with safety coefficient 3).

DIMENSIONI DIMENSIONS	PORTATA MAX IN KG MAX CAPACITY IN KG	SIGLA MODEL	CODICE CODE
242x48	25	GEC/CVL	095752002
242x68	60	GC/CVL	095752010
242x168	60	GL/CVL	095752028

Ripiani porta apparecchiature Shelves for equipment

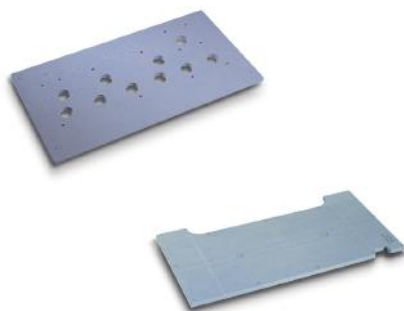

Materiali: Stampati in SMC (vetroresina)

Caratteristiche: tipi RPA/CVL - RPL/CVL applicabili su armadi predisposti con coppia di guide; tipo RPA/CVT - RPA/CVHT applicabili in appoggio alla base o in mezzera su armadi predisposti.

Materials: Moulded in SMC (fiberglass)

Characteristics: types RPA/CVL - RPL/CVL can be applied to pre-engineered enclosures with pairs of runners; type RPA/CVT - RPA/CVHT can be positioned on the base or middle of pre-engineered enclosures.

DIMENSIONI INGOMBRO, MM EXTERNAL DIMENSIONS, MM			PORTATA MASSIMA IN KG MAX CAPACITY IN KG	ARMADI COMPATIBILI COMPATIBLE ENCLOSURES	SIGLA MODEL	CODICE CODE
ALTEZZA	BASE	PROF.				
360	575	12	20	CVHP/CVL - 460	RPA/CVL	095751202
360	675	12	20	CVL - 460	RPL/CVL	095751251
265	503	12	20	CVT/CVN - 546	RPA/CVT	095751509
373	503	12	20	CVHT /CVHN - 546	RPA/CVHT	095751517

■ Accessori e ricambi per armadi serie CV-BV Accessories and spare parts for CV-BV series enclosures

Tabella applicazione guide e ripiani Table application guides and shelves

MODELLI ARMADI	N. MAX RIPIANI APPLICABILI MAX NUMBER OF SHELVES				N. GUIDE PER OGNI RIPIANO NUMBER OF RUNNERS PER SHELF			N. MAX PUNTI APPLICAZIONE GUIDE MAX NUMBER OF RUNNER (POINTS)	
	RPA/CVL	RPL/CVL	RPA/CVT	RPA/CVHT	GEC/CVL	GC/CVL	GL/CVL	DESTRA RIGHT	SINISTRA LEFT
CVT	-	-	1	-	-	-	-	-	-
CVN	-	-	1	-	-	-	-	-	-
CVHT	-	-	-	1	-	-	-	-	-
CVHN	-	-	-	2	-	-	-	-	-
SVT	-	-	1	-	-	-	-	-	-
CVHP	5	-	-	-	2	-	-	5	5
CVL	5	-	-	-	-	1	1	5	5
CVL	-	5	-	-	-	2	-	5	5

Cerniere armadi Enclosures hinges



Caratteristiche

Confezione con coppie di cerniere.

Applicabili su tutte le serie di armadi CV-BV

Characteristics

Pack with pairs of hinges.

For all the CV-BV series enclosures.

SIGLA MODEL	CODICE CODE
K-CR/CV	095741005

Tetti per armadi Enclosures roofs



TIPO ARMADIO ENCLOSURES TYPE	SIGLA MODEL	CODICE CODE
CVT - CVN - BVT - BVM - BVN	K-T/TN	095742003
CVHT - CVHN - BVHT - BVHM - BVHN	K-T/HTN	095742029
CV4M-BV4M	K-T/4M	095742045
CVL	K-T/LU	095742060
CVHP	K-T/HP	095742102

■ Accessori e ricambi per armadi serie CV-BV Accessories and spare parts for CV-BV series enclosures

Sportelli completi di paletti Doors complete with poles

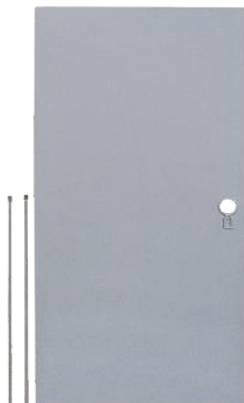

Caratteristiche

Serratura e cerniera non comprese.

Characteristics

Lock and hinge not included.

TIPO ARMADIO ENCLOSURES TYPE	SIGLA MODEL	CODICE CODE
CVT-CVHT-SSVT-SSVHT-BVT	K-SPT/T	095741500
CVT-CVHT-SSVT-SSVHT-BVT Esecuzione senza serratura Version without lock (WL)	K-SPT/T-WL	095741526
CVN-CVHN-SSVN-SSVHN-BVN	K-SPT/N	095741542
CVN-CVHN-SSVN-SSVHN-BVN Esecuzione senza serratura Version without lock (WL)	K-SPT/N-WL	095741567
CV4M-BV4M	K-SPT/4M	095741583
CV4M-BV4M Esecuzione senza serratura Version without lock (WL)	K-SPT/4M-WL	095741609
SVT-SVHT	K-SPT/ST	095741625
SVT-SVHT Esecuzione senza serratura Version without lock (WL)	K-SPT/ST-WL	095741641
CVL	K-SPT/LU	095741666
CVL Esecuzione senza serratura Version without lock (WL)	K-SPT/LU-WL	095741682
CVHP	K-SPT/HP	095741716
CVHP Esecuzione senza serratura Version without lock (WL)	K-SPT/HP-WL	095741724

Kit paletti Pillars Kit



Caratteristiche

Confezione coppia paletti con minuteria.

Characteristics

Pack with pair of pillars and accessories .

TIPO ARMADIO ENCLOSURES TYPE	SIGLA MODEL	CODICE CODE
CVT-CVHT-SSVT-SSVHT-BVT	K-P/CVT	095741740
CVT-CVHT-SSVT-SSVHT-BVT Esecuzione senza serratura Version without lock (WL)	K-P/CVT-WL	095741757
CVN-CVHN-SSVN-SSVHN-BVN	K-P/CVN	095741765
CVN-CVHN-SSVN-SSVHN-BVN Esecuzione senza serratura Version without lock (WL)	K-P/CVN-WL	095741773
CV4M-BV4M	K-P/CV4M	095741781
CV4M-BV4M Esecuzione senza serratura Version without lock (WL)	K-P/CV4M-WL	095741799
CVL - CVHP	K-P/CVHPL	095741815
CVL - CVHP-WL	K-P/CVHPL-WL	095741823

■ Armadi per il montaggio diretto dei contatori ENEL Enclosures for direct mounting counter ENEL

Monofase per potenze fino a 10 kw tipo GEM e GISM Single-phase for powers up to 10 kw type GEM and GISM

CONTATORI ENEL COUNTERS ENEL	ESECUZIONI/FISSAGGIO EXECUTION/MOUNTING	INSTALLAZIONE INSTALLATION	ARMADI ENCLOSURES	ACCESSORI ACCESSORIES	
n. 1 monofase n.1 single-phase	n. 1 basetta T5 A2 (matr. 286103) n. 1 base T5 A2 (serial 286103)	a parete o a incasso on wall or build in	CPMI/C-WL CPMI/C	-	
		per fissaggio a palo for pole mounting		TAP/CPMI	
		con sostegno in vetroresina with fiberglass support	CPMI/ST	-	
		a parete on wall	CPRM/C	-	
n. 2 monofase n.2 single-phase	n. 2 basette T5 A2 (matr. 286103) n. 2 base T5 A2 (serial 286103)	a parete con oblò wall with portholes	CPRM/CO	-	
		a parete o a incasso on wall or build in	CPTI/C-WL CPTI/C	-	
		per fissaggio a palo for pole mounting		TAP/CPMI	
		con sostegno in vetroresina with fiberglass support	CPTI/ST	-	
n. 3 monofase n.3 single-phase	n. 1 Base B3M (matr. 286108) n. 1 Piastra di fondo (PB/CVT - PP/CVT) n. 1 Base B3M (serial 286108) n. 1 Mounting plate (PB/CVT - PP/CVT)	a parete on wall	CVT/0-WL CVT/0-P	SCV/CVTN	
		a palo on pole		SCV/CVTN + TAP/CVT	
		a pavimento on floor	CVT/PT-WL CVT/PT-P	TA/CVT	
		con piedistallo with pedestal		-	
		a pavimento con sopralzo floor with top unit		CVT/0-WL CVT/0-P	SVT + TA/CVT
		a pavimento con zoccolo floor with plinth		CVT/0-WL CVT/0-P	ZVT + TA/CVT
		con basamento ispezionabile with base inspection		CVT/ZZ-P	-

Monofase per potenze fino a 10 kw tipo GEM e GISM e 20Kw tipo GET2A e GIST Single-phase for powers up to 10 kw type GEM and GISM and 20Kw type GET2A and GIST

CONTATORI ENEL COUNTERS ENEL	ESECUZIONI/FISSAGGIO EXECUTION/MOUNTING	INSTALLAZIONE INSTALLATION	ARMADI ENCLOSURES	ACCESSORI ACCESSORIES
n. 1 monofase + n. 1 trifase n. 1 single-phase + n. 1 three-phase	n. 1 basetta T5 A2 (matr. 286103) n. 1 basetta T5 A4 (matr. 286142) n. 1 base T5 A2 (serial 286103) n. 1 base T5 A4 (serial 286142)	a parete o a incasso on wall or build in	CPTI/C-WL - CPTI/C	-
		per fissaggio a palo for pole mounting	CPTI/C-WL - CPTI/C	TAP/CPMI
		con sostegno in vetroresina with fiberglass support	CPTI/ST	-
		a parete on wall	CPRT/C	-
		a parete con oblò wall with portholes	CPRT/CO	-
n. 2 monofase + n. 1 trifase n. 2 single-phase + n. 1 three-phase	n. 1 Base B3M (matr. 286113) n. 1 Piastra di fondo (PB/CVT - PP/CVT) n. 1 Base B3M (serial 286113) n. 1 Mounting plate (PB/CVT - PP/CVT)	a parete on wall	CVT/0-WL - CVT/0-P	SCV/CVTN
		a palo on pole	CVT/0-WL - CVT/0-P	TAP/CVT
		a pavimento on floor	CVT/0-WL - CVT/0-P	TA/CVT
		con piedistallo with pedestal	CVT/PT-WL - CVT/PT-P	-
		a pavimento con sopralzo floor with top unit	CVT/0-WL - CVT/0-P	SVT + TA/CVT
		a pavimento con zoccolo floor with plinth	CVT/0-WL - CVT/0-P	ZVT + TA/CVT
		con basamento ispezionabile with base inspection	CVT/ZZ-P	-

Per tutti gli armadi base (esecuzioni -WL) sono disponibili le serrature ENEL da richiedere in sede di ordine.
For every base enclosure (executions -WL) are available ENEL lock to be requested when ordering.

■ Armadi per il montaggio diretto dei contatori ENEL Enclosures for direct mounting counter ENEL

Trifase per potenze fino a 16.5 kw tipo GET2A, fino a 30 Kw tipo GET3A e GIST
Three-phase for powers up to 16.5 kw type GET2A, up to 30 Kw type GET3A and GIST

CONTATORI ENEL COUNTERS ENEL	ESECUZIONI/FISSAGGIO EXECUTION/MOUNTING	INSTALLAZIONE INSTALLATION	ARMADI ENCLOSURES	ACCESSORI ACCESSORIES
n. 1 trifase GET2A GIST n. 1 three-phase GET2A GIST	n. 1 basetta T5 A4 (matr. 286142) n. 1 base T5 A4 (serial 286142)	a parete o a incasso on wall or build in	CPMI/C-WL - CPMI/C	-
		per fissaggio a palo for pole mounting	CPMI/C-WL - CPMI/C	TAP/CPMI
		con sostegno in vetroresina with fiberglass support	CPMI/ST	-
		a parete on wall	CPRM/C	-
		a parete con oblò wall with portholes	CPRM/CO	-
n. 2 trifase GET2A GIST n. 2 three-phase GET2A GIST	n. 2 basetta T5 A4 (matr. 286142) n. 2 base T5 A4 (serial 286142)	a parete o a incasso on wall or build in	CPTI/C-WL - CPTI/C	-
		per fissaggio a palo for pole mounting	CPTI/C-WL - CPTI/C	TAP/CPMI
		con sostegno in vetroresina with fiberglass support	CPTI/ST	-
		a parete on wall	CPRT/C	-
		a parete con oblò wall with portholes	CPRT/CO	-
n. 3 trifase GET2A GIST n. 3 three-phase GET2A GIST	n. 1 Base B3T (matr. 286113) n. 1 Piastra di fondo (PB/CVT - PP/CVT) n. 1 Base B3T (serial 286113) n. 1 Bottom plate (PB/CVT - PP/CVT)	a parete on wall	CVT/0-WL - CVT/0-P	SCV/CVTN
		a palo on pole	CVT/0-WL - CVT/0-P	SCV/CVTN + TAP/CVT
		a pavimento on floor	CVT/0-WL - CVT/0-P	TA/CVT
		con piedistallo with pedestal	CVT/PT-WL - CVT/PT-P	-
		a pavimento con sopralzo floor with top unit	CVT/0-WL - CVT/0-P	SVT + TA/CVT
		a pavimento con zoccolo floor with plinth	CVT/0-WL - CVT/0-P	ZVT + TA/CVT
		con basamento ispezionabile with base inspection	CVT/ZZ-P	-
n. 1 trifase GET3A n. 1 three-phase GET3A	n. 1 Base DS4464/2 (matr. 280012) n. 1 Piastra di fondo (PB/CVT - PP/CVT) n. 1 Base DS4464/2 (serial 280012) n. 1 Mounting plate (PB/CVT - PP/ CVT)	a parete on wall	CVT/0-WL - CVT/0-P	SCV/CVTN
		a palo on pole	CVT/0-WL - CVT/0-P	SCV/CVTN + TAP/CVT
		a pavimento on floor	CVT/0-WL - CVT/0-P	TA/CVT
		con piedistallo with pedestal	CVT/PT-WL - CVT/PT-P	-
		a pavimento con sopralzo floor with top unit	CVT/0-WL - CVT/0-P	SVT + TA/CVT
		a pavimento con zoccolo floor with plinth	CVT/0-WL - CVT/0-P	ZVT + TA/CVT
		con basamento ispezionabile with base inspection	CVT/ZZ-P	-
n. 1 trifase GET3A n. 1 three-phase GET3A	n. 1 Base DS4464/2 (matr. 280012) n. 1 Piastra di fondo (esclusa per il CV4M/E) n. 1 Base DS4464/2 (serial 280012) n. 1 Mounting plate (excluse CV4M/E)	a parete on wall	CV4M/0-WL - CV4M/0-P	SCV/CV4M
		a palo on pole	CV4M/0-WL - CV4M/0-P	SCV/CV4M + TAP/CVT
		a pavimento on floor	CV4M/0-WL - CV4M/0-P	TA/CV4M
		con piedistallo with pedestal	CV4M/0-WL - CV4M/0-P	BVR55/C - TA/CP
		a pavimento con sopralzo floor with top unit	CV4M/0-WL - CV4M/0-P	SV4M-WL + TA/CV4M
		a pavimento con zoccolo floor with plinth	CV4M/0-WL - CV4M/0-P	ZZ4M
		con basamento ispezionabile with base inspection	CV4M/ZZ-P	-
		a pavimento on floor	CV4M/E	TA/CV4M
		a parete on wall	CV4M/E	SCV/CV4M

* con serratura ENEL with ENEL lock

Trifase per potenze da 30 a 200 Kw tipo GISS Three-phase for power from 30 to 200 Kw type GISS

CONTATORI ENEL COUNTERS ENEL	ESECUZIONI/FISSAGGIO EXECUTION/MOUNTING	INSTALLAZIONE INSTALLATION	ARMADI ENCLOSURES	ACCESSORI ACCESSORIES
n. 1 trifase n. 1 three-phase	n. 1 complesso TA BT (matr. 530015) n. 1 complex TA BT (serial 530015)	a pavimento - senza serratura on floor - without lock	CVHP/0 - CVHP/0-WL	ZVHP
		a pavimento - con zoccolo on floor - with plinth	CVHP/RZT/E* - CVBP/RZT/E *	
		a pavimento - senza zoccolo on floor - without plinth	CVHP/RT/0* - CVBP/RT/0*	

* con serratura ENEL with ENEL lock

■ Abbinamento armadi base e accessori Combination enclosures base and accessories

ACCESSORI ACCESSORIES		ARMADI ENCLOSURES				
		CVA	CVT/0-P	CVN/0	CVHT/0	CVHN/0
 PIASTRE DI FONDO BACK PLATES	ACCIAIO STEEL	PCV/A	PCV/T	PCV/N	PCV/T	PCV/N
	BACHELITE BAKELITE	PB/CVA	PB/CVT	PB/CVN	PB/CVT	PB/CVN
	PVC PVC	PP/CVA	PP/CVT	PP/CVN	PP/CVT	PP/CVN
 SETTI INFERIORI DI CHIUSURA CLOSING BOTTOM PLATE	BACHELITE CON FORI BAKELITE WITH HOLES	SI/CVA	-	-	SI/CVHTN	SI/CVHTN
	SMC CON FORI SMC WITH HOLES	-	SIV/CVTN	SIV/CVTN	-	-
	BACHELITE CHIUSI BAKELITE CLOSED	-	-	-	SC/CVHTN	SC/CVHTN
 SMC CHIUSI SMC CLOSED		-	SCV/CVTN	SCV/CVTN	-	-
 MONTANTI FRAME		-	ACV2000/MTC/T	ACV2000/MTC/N	ACV2000/MTC/T	ACV2000/MTC/N
 PANNELLI ASOLATI SLOTTED FRAME		-	ACV2000/PM/TN	ACV2000/PM/TN	ACV2000/PM/TN	ACV2000/PM/TN
 PANNELLI CHIUSI CLOSED FRAME		-	ACV2000/PC/TN	ACV2000/PC/TN	ACV2000/PC/TN	ACV2000/PC/TN
 CONTROPORTA TRASPARENTE TRANSPARENT INNER DOOR		-	ACV2000/CNT/T	ACV2000/CNT/N	ACV2000/CNT/T	ACV2000/CNT/N
 CONTROPORTA OPACA MATT INNER DOOR		-	ACV2000/CNP/T	ACV2000/CNP/N	ACV2000/CNP/T	ACV2000/CNP/N
 ANCORAGGIO A PALO** POLE FRAME**		-	TAP/CVT	TAP/CVN	TAP/CVT	TAP/CVN
 ANCORAGGIO A PAVIMENTO FLOOR FRAME		TA/CVA	TA/CVT	TA/CVT	TA/CVHT	TA/CVHT
 SOPRALZI TOP UNITS		-	SVT - SVT-WL SSVT SSVT-WL - SVN SVN-WL	SVT - SVT-WL SSVT SSVT-WL SVN - SVN-WL	SVHT - SVHT-WL SSVHT SSVHT-WL SVHN - SVHN-WL	SVHT - SVHT-WL SSVHT SSVHT-WL SVHN - SVHN-WL
 ZOCCOLI BASE		-	ZVT - ZZVT	ZVT - ZZVT	ZVHT	ZVHT
 PIEDISTALLI PLINTHS		BVP/55	BVR/55/C	BVR/55/C	-	-

* N.2 Vano inferiore e superiore ** Il telaio di ancoraggio a palo è da completare con i setti inferiori di chiusura.
 *N.2 upper and bottom compartment ** The anchor frame to pole is to be completed with the closing bottom plate.
 • Incluso. • Included.

■ Abbinamento armadi base e accessori

Combination enclosures base and accessories

ARMADI ENCLOSURES

ACCESSORI ACCESSORIES		CVHP/0	CVHP2/0-WL	CV4M/0-P	CVL/0	CVL2/0-WL	
	PIASTRE DI FONDO BACK PLATES	ACCIAIO STEEL	PCV/P	PSSV/P*	PCV/4M	PCV/L	PSSV/L*
		BACHELITE BAKELITE	PB/CVP	PB/SSVP*	PB/CV4M	PB/CVL	PB/SSVL*
		PVC PVC	PP/CVP	PP/SSVP*	PP/CV4M	PP/CVL	PP/SSVL*
	SETTI INFERIORI DI CHIUSURA CLOSING BOTTOM PLATE	BACHELITE CON FORI BAKELITE WITH HOLES	SI/CVHP	SI/CVHP	-	SI/CVLU	SI/CVLU
		SMC CON FORI SMC WITH HOLES	-	-	SIV/CV4M	-	-
		BACHELITE CHIUSI BAKELITE CLOSED	-	-	-	-	-
		SMC CHIUSI SMC CLOSED	-	-	SCV/CV4M	-	-
	MONTANTI FRAME	-	-	ACV2000/MTC/4M	-	-	
	PANNELLI ASOLATI SLOTTED FRAME	-	-	ACV2000/PM/4M	-	-	
	PANNELLI CHIUSI CLOSED FRAME	-	-	ACV2000/PC/4M	-	-	
	CONTROPORTA TRASPARENTE TRANSPARENT INNER DOOR	-	-	ACV2000/CNT/4M	KACV/CNT/L	-	
	CONTROPORTA OPACA MATT INNER DOOR	-	-	ACV2000/CNP/4M	-	-	
	ANCORAGGIO A PALO** POLE FRAME**	SAP/CVHP	SAP/CVHP	TAP/CVT	SAP/CVL	SAP/CVL	
	ANCORAGGIO A PAVIMENTO FLOOR FRAME	TA/CVHP	TA/CVHP	TA/CV4M	TA/CVL	TA/CVL	
	SOPRALZI TOP UNITS	SVHP-WL SMVHP-WL SSVHP-WL	SVHP-WL SMVHP-WL SSVHP-WL	SV4M SV4M-WL	SVL-WL SSVL-WL	SVL-WL SSVL-WL	
	ZOCCOLI BASE	ZVHP	ZVHP	ZZ4M	ZVL	ZVL	
	PIEDISTALLI*** PLINTHS***	-	-	BVR/55/C	-	-	

* N.2 Vano inferiore e superiore ** Il telaio di ancoraggio a palo è da completare con i setti inferiori di chiusura.
 • Includo. • Includo.
 *N.2 upper and bottom compartment ** The anchor frame to pole is to be completed with the closing bottom plate.
 • Included. • Included.

Impianti B. T. e industriali
L.V. installations and industrial

■ Abbinamento armadi base e accessori Combination enclosures base and accessories

Accessori piedistalli Pedestals accessories



TIPO ARMADI ENCLOSURE TYPE	TIPO PIEDISTALLI PLINTH TYPE	TELAJ FRAME	FLANGE FLANGE ASSEMBLY
CVT/CVN	BVR/55/C	TA/CV4M	FAC/CVT
CVT/CVN	ZZVT	TA/CVT	-
CV4M	BVR/55/C	TA/CP	-
CV4M - BV4M	ZZ4M	TA/CV4M	-
CVA	BVP/55	TA/BVP	-



Sportelli Doors

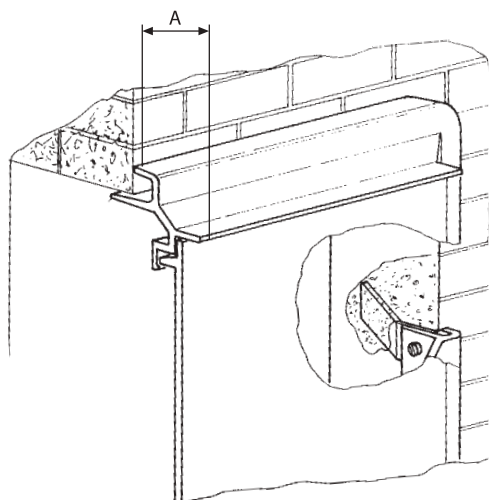

SIGLA MODEL	CODICE CODE	LUCE NICCHIA NICHE LIGHT	A
TPV/70	076700004 076700103	870x540	43
TPV/71	076710003 076710102	1331x660	43
TPV/75	076750009 076750108	1331x800	43
TPV/4M	076650001 076650100	630x710	95
TPV/70/2	076702000 076702109	870x1045	43
TPV/71/2	076712009 076712108	1331x1285	43
TPV/75/2	076752005 076752104	1331x1565	43

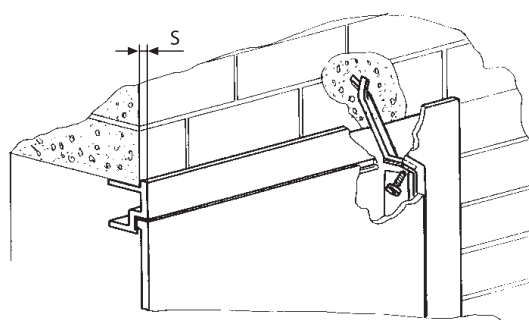

SIGLA MODEL	CODICE CODE	LUCE NICCHIA NICHE LIGHT	A
TPV/35/..	076350008 076350016	425x425	4
TPV/43	076430008 076430107	500x360	5
TPVE/50	076500107	550x550	4
TPV/60	076600006	592x442	4
TPV/X	076100007	510x200	30

Luce nicchia
Niche light

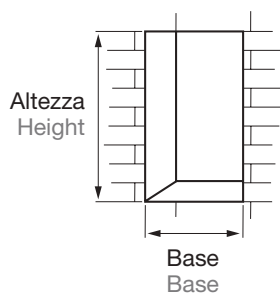

Dimensioni esterne telaio
Frame external dimensions

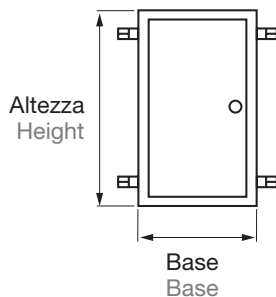

Luce porta
Door dimensions

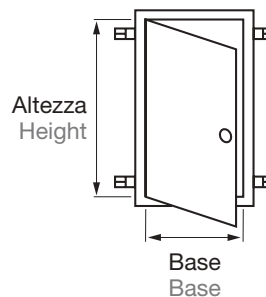

Sportelli in SMC per nicchie in muratura - Serie TPV

SMC doors for masonry niches - TPV series

1 anta quadrata
1 square wing



IP43

IK10

Materiali

Porta e telaio stampati in SMC (vetroresina) - Colore grigio RAL 7040.

Caratteristiche

Porta incernierata con apertura superiore 90° completa di serratura tipo cremonese agibile con chiave cfr.Y21.

Labirinto di areazione sul perimetro della porta. Completati di zanche in acciaio zincato e passivato a murare o tassellabile.

Per TPV/X e TPV/X-WL: fissaggio con tasselli alla parete esterna.

Esecuzioni WL = senza serratura

Predisposizione per applicazione serratura serie SCS86/...-SCM/...da ordinarsi separatamente

■ Grado di protezione CEI EN 60529

■ Resistenza agli urti CEI EN 62262

Materials

Door and frame moulded in SMC (fiber-glass) - grey RAL 7040 color.

Characteristics

Hinged door complete 3 points latch operated by key. Opening angle over 90°.

Ventilation labyrinth around door perimeter. Complete with galvanized and passivated door fixing supports to wall in or fix with expansion plugs.

Types TPV/X and TPV/X-WL versions

Complete with locks with retracting handle accessible by means of safety lock and Y21 cipher.

Executions WL = without lock.

Prearrangement locks application series SCS 86/... - SCM 86/...to order separately

■ Protection degree CEI EN 60529

■ Impact resistance CEI EN 50102

Luce nicchia 425x425mm

Niche light 425x425mm

LUCE NICCHIA NICHE DIMENSIONS		DIMENS. EST. TELAIO OUTER FRAME DIM.		LUCE PORTA DOOR DIM.		TIPO DI SERRATURA LOCK TYPE				
B	H	B	H	B	H	ESECUZIONE TYPE	DI SERIE STANDARD	A RICHIESTA ON REQUEST	SIGLA MODEL	CODICE CODE
425	425	435	435	357	357	Coperchio con linguetta ad incastro, serratura con chiave triangolare Cover with joint hinges and triangle lock	O	-	TPV/35	076350008
425	425	435	435	357	357	Coperchio con linguetta ad incastro, serratura chiave Y21 Cover with joint hinges and key Y21	A	B-C-D-E-F-GH-I-L-M-N-U	TPV/35S	076350016

Luce nicchia 550x550mm

Niche light 550x550mm

LUCE NICCHIA NICHE DIMENSIONS		DIMENS. EST. TELAIO OUTER FRAME DIM.		LUCE PORTA DOOR DIM.		TIPO DI SERRATURA LOCK TYPE				
B	H	B	H	B	H	ESECUZIONE TYPE	DI SERIE STANDARD	A RICHIESTA ON REQUEST	SIGLA MODEL	CODICE CODE
550	550	560	560	488	488	Cerniere esterne, serratura chiave Y21 External hinges and key Y21	A	B-C-D-E-F-G-H-I-L-M-N-U	TPVE/50	076500107
550	550	560	560	488	488	Cerniere esterne. Senza serratura External hinges. Without lock	-	B-C-D-E-F-G-H-I-L-M-N-U	TPVE/50-WL	076500206

Luce nicchia 578x578mm

Niche light 578x578mm

LUCE NICCHIA NICHE DIMENSIONS		DIMENS. EST. TELAIO OUTER FRAME DIM.		LUCE PORTA DOOR DIM.		TIPO DI SERRATURA LOCK TYPE				
B	H	B	H	B	H	ESECUZIONE TYPE	DI SERIE STANDARD	A RICHIESTA ON REQUEST	SIGLA MODEL	CODICE CODE
578	578	588	588	505	505	Coperchio con linguetta ad incastro. Senza serratura Cover with joint hinges, without lock	-	B-C-D-E-F-G-H-I-L-M-N-U	TPV/50S-WL	076500155

■ Sportelli in SMC per nicchie in muratura - Serie TPV

SMC doors for masonry niches - TPV series

1 anta rettangolare 1 rectangular wing



Materiali

Porta e telaio stampati in SMC (vetroresina) - Colore grigio RAL 7040.

Caratteristiche

Porta incernierata con apertura superiore 90° completa di serratura tipo cremonese agibile con chiave cfr.Y21.

Labirinto di areazione sul perimetro della porta. Completati di zanche in acciaio zincato e passivato a murare o tassellabile.

Per TPV/X e TPV/X-WL: fissaggio con tasselli alla parete esterna.

Esecuzioni senza serratura

Predisposizione per applicazione serratura da ordinarsi separatamente.

■ **Grado di protezione** CEI EN 60529

■ **Resistenza agli urti** CEI EN 62262

Materials

Door and frame moulded in SMC (fiberglass) - grey RAL 7040 color.

Characteristics

Opening angle over 90°. Complete with locks with retracting handle accessible by means of safety lock and Y21 cipher.

Ventilation labyrinth around door perimeter. Complete with galvanized and passivated door fixing supports to wall in or fix with expansion plugs.

For TPV/X and TPV/X-WL: external wall fixing with dowels.

Executions without lock

Prearrangement locks application to order separately

■ **Protection degree** CEI EN 60529

■ **Resistance impact** CEI EN 62262

IP43

IK10

Luce nicchia 510x200mm Niche light 510x200mm

LUCCE NICCHIA NICHE LIGHT		DIMENS. EST. TELAIO OUTER FRAME DIMENSIONS		LUCCE PORTA DOOR DIMENSIONS		ESECUZIONE EXECUTION	TIPO DI SERRATURA LOCK TYPE		SIGLA MODEL	CODICE CODE
B	H	B	H	B	H		DI SERIE STANDARD	A RICHIESTA ON REQUEST		
200	510	242	552	179	489	Cerniere interne con chiave di sicurezza Y21 Internal hinges with Y21 safety key	p	-	TPV/X	076100007
200	510	242	552	179	489	Cerniere interne senza serratura Internal hinges without lock	-	Q-R-S-T	TPV/X-WL	076100106

Luce nicchia 500x360mm Niche light 500x360mm

LUCCE NICCHIA NICHE LIGHT		DIMENS. EST. TELAIO OUTER FRAME DIMENSIONS		LUCCE PORTA DOOR DIMENSIONS		ESECUZIONE EXECUTION	TIPO DI SERRATURA LOCK TYPE		SIGLA MODEL	CODICE CODE
B	H	B	H	B	H		DI SERIE STANDARD	A RICHIESTA ON REQUEST		
360	500	290	530	315	455	Cerniere esterne, serratura chiave di sicurezza Y21 External hinges with Y21 safety key	V	-	TPV/43	076430008
360	500	290	530	315	155	Cerniere esterne, serratura con quadro 7 mm External hinges with square key 7 mm	U	-	TPV/43/Q7	076430107

Luce nicchia 592x442mm Niche light 592x442mm

LUCCE NICCHIA NICHE LIGHT		DIMENS. EST. TELAIO OUTER FRAME DIMENSIONS		LUCCE PORTA DOOR DIMENSIONS		ESECUZIONE EXECUTION	TIPO DI SERRATURA LOCK TYPE		SIGLA MODEL	CODICE CODE
B	H	B	H	B	H		DI SERIE STANDARD	A RICHIESTA ON REQUEST		
442	592	486	636	394	544	Cerniere esterne, serratura chiave di sicurezza Y21 External hinges with Y21 safety key	A	-	TPV/60	076600006
442	592	486	636	394	544	Cerniere esterne senza serratura External hinges without lock	-	B-C-D-E-F-G-H-I-L-M-N-U	TPV/60-WL	076600105

■ Sportelli in SMC per nicchie in muratura - Serie TPV SMC doors for masonry niches - TPV series

1 anta rettangolare
1 square wing

Luce nicchia 630x710mm
Niche light 630x710mm

LUCE NICCHIA NICHE LIGHT		DIMENS. EST. TELAIO OUTER FRAME DIMENSIONS		LUCE PORTA DOOR DIMENSIONS		TIPO DI SERRATURA LOCK TYPE		DI SERIE STANDARD	A RICHIESTA ON REQUEST	SIGLA MODEL	CODICE CODE
B	H	B	H	B	H	ESECUZIONE EXECUTION					
710	630	740	660	615	535	Cerniere interne, Serratura con leva a scomparsa (corpo integrato nello sportello) Internal hinges, Lock with hidden lever (body integrated in the door)		J	-	TPV/4M	076650001
710	630	740	660	615	535	Cerniere interne senza serratura Internal hinges without lock		-	A-B-C-D-E-F-G- H-I-L-M-N-U	TPV/4M-WL	076650100

Luce nicchia 670x800mm
Niche light 670x800mm

LUCE NICCHIA NICHE LIGHT		DIMENS. EST. TELAIO OUTER FRAME DIMENSIONS		LUCE PORTA DOOR DIMENSIONS		TIPO DI SERRATURA LOCK TYPE		DI SERIE STANDARD	A RICHIESTA ON REQUEST	SIGLA MODEL	CODICE CODE
B	H	B	H	B	H	ESECUZIONE EXECUTION					
800	670	850	720	703	574	Cerniere interne, Serratura con leva a scomparsa (corpo integrato nello sportello) Internal hinges, Lock with hidden lever (body integrated in the door)		K	-	TPV/74/D	076740059

Luce nicchia 870x540mm
Niche light 870x540mm

LUCE NICCHIA NICHE LIGHT		DIMENS. EST. TELAIO OUTER FRAME DIMENSIONS		LUCE PORTA DOOR DIMENSIONS		TIPO DI SERRATURA LOCK TYPE		DI SERIE STANDARD	A RICHIESTA ON REQUEST	SIGLA MODEL	CODICE CODE
B	H	B	H	B	H	ESECUZIONE EXECUTION					
540	870	570	900	445	775	Cerniere interne, Serratura con leva a scomparsa (corpo integrato nello sportello) Internal hinges, Lock with hidden lever (body integrated in the door)		J	-	TPV/70	076700004
540	870	570	900	445	775	Cerniere interne senza serratura Internal hinges without lock		-	A-B-C-D-E-F-G- H-I-L-M-N-U	TPV/70-WL	076700103

Luce nicchia 1331x660mm
Niche light 1331x660mm

LUCE NICCHIA NICHE LIGHT		DIMENS. EST. TELAIO OUTER FRAME DIMENSIONS		LUCE PORTA DOOR DIMENSIONS		TIPO DI SERRATURA LOCK TYPE		DI SERIE STANDARD	A RICHIESTA ON REQUEST	SIGLA MODEL	CODICE CODE
B	H	B	H	B	H	ESECUZIONE EXECUTION					
660	1331	710	1381	565	1234	Cerniere interne con chiave di sicurezza Y21 Internal hinges with safety key Y21		K	-	TPV/71	076710003
660	1331	710	1381	565	1234	Cerniere interne senza serratura Internal hinges without lock		-	C-D-F-G-H-I- L-M-U	TPV/71-WL	076710102

Luce nicchia 1331x800mm
Niche light 1331x800mm

LUCE NICCHIA NICHE LIGHT		DIMENS. EST. TELAIO OUTER FRAME DIMENSIONS		LUCE PORTA DOOR DIMENSIONS		TIPO DI SERRATURA LOCK TYPE		DI SERIE STANDARD	A RICHIESTA ON REQUEST	SIGLA MODEL	CODICE CODE
B	H	B	H	B	H	ESECUZIONE EXECUTION					
800	1331	850	1381	703	1234	Cerniere interne con chiave di sicurezza Y21 Internal hinges with safety key Y21		K	-	TPV/75	076750009
800	1331	850	1381	703	1234	Cerniere interne senza serratura Internal hinges without lock		-	C-D-F-G-H-I- L-M-U	TPV/75-WL	076750108

■ Sportelli in SMC per nicchie in muratura - Serie TPV SMC doors for masonry niches - TPV series

2 ante rettangolari 2 rectangular wings



IP43

IK10

Materiali

Porta e telaio stampati in SMC (vetroresina)
- Colore grigio RAL 7040. Cerniere interne
in lega di alluminio ruotanti su solette
antibloccanti in materiale termoplastico.

Caratteristiche

Porta completa di serratura tipo cremonese
agibile con chiave ad apertura superiore
90°. Labirinto di areazione sul perimetro
della porta. Completati di zanche in acciaio
zincato e passivato a murare o tassellabile.

■ **Grado di protezione** CEI EN 60529

■ **Resistenza agli urti** CEI EN 62262

Esecuzioni TPV/71/2-WL e TPV/70/2-WL
senza serratura.

Predisposizione per applicazione serrature
differenti da ordinarsi separatamente.

Materials

Door and frame moulded in SMC (fiberglass)
- grey RAL 7040 color. Internal hinges in
aluminium alloy turning on self-locking pads
made of thermoplastic material.

Characteristics

Complete with galvanized and passivated
door fixing supports to wall in or fix with
expansion plugs.

Ventilation labyrinth around door perimeter.

■ **Protection degree** CEI EN 60529

■ **Resistance impact** CEI EN 62262

Executions TPV/71/2-WL and TPV/70/2-WL
without lock.

Prerarrangement locks application to order
separately.

Con lato maggiore verticale - Luce nicchia 1331x1285mm With longer vertical side - Niche light 1331x1285mm

LUCE NICCHIA NICHE LIGHT		DIMENS. EST. TELAIO OUTER FRAME DIMENSIONS		LUCE PORTA DOOR DIMENSIONS		ESECUZIONE EXECUTION	TIPO DI SERRATURA LOCK TYPE		SIGLA MODEL	CODICE CODE
H	B	H.	B	H	B		DI SERIE STANDARD	A RICHIESTA ON REQUEST		
1331	1285	1381	1335	1234	1188	Cerniere interne, serratura con leva a scomparsa – chiave di sicurezza Y21 Internal hinges with safety key Y21	K	-	TPV/71/2	076712009
1331	1285	1381	1335	1234	1188	Cerniere interne Senza serratura Internal hinges without lock	-	D-F-G-H-I- L-M-U	TPV/71/2-WL	076712108

Con lato maggiore orizzontale - Luce nicchia 870x1045mm With longer horizontal side - Niche light 870x1045mm

LUCE NICCHIA NICHE LIGHT		DIMENS. EST. TELAIO OUTER FRAME DIMENSIONS		LUCE PORTA DOOR DIMENSIONS		ESECUZIONE EXECUTION	TIPO DI SERRATURA LOCK TYPE		SIGLA MODEL	CODICE CODE
H	B	H.	B	H	B		DI SERIE STANDARD	A RICHIESTA ON REQUEST		
870	1045	900	1075	775	944	Cerniere interne, serratura con leva a scomparsa (corpo integrato nello sportello). Chiave di sicurezza Y21 Internal hinges with safety key Y21	K	-	TPV/70/2	076702000
870	1045	900	1075	775	944	Cerniere interne Senza serratura Internal hinges without lock	-	A-B-C-D-E-FG- H-I-L-M-NU	TPV/70/2-WL	076702109

Con lato maggiore orizzontale - Luce nicchia 1331x1565mm With longer horizontal side - Niche light 1331x1565mm

LUCE NICCHIA NICHE LIGHT		DIMENS. EST. TELAIO OUTER FRAME DIMENSIONS		LUCE PORTA DOOR DIMENSIONS		ESECUZIONE EXECUTION	TIPO DI SERRATURA LOCK TYPE		SIGLA MODEL	CODICE CODE
H	B	H.	B	H	B		DI SERIE STANDARD	A RICHIESTA ON REQUEST		
1331	1565	1381	1615	1234	1468	Cerniere interne chiave di sicurezza Y21 Internal hinges with safety key Y21	K	-	TPV/75/2	076752005
1331	1565	1381	1615	1234	1468	Cerniere interne Senza serratura Internal hinges without lock	-	C-D-F-G-H-IL- M-U	TPV/75/2-WL	076752104

■ Accessori e ricambi per sportelli Accessories and spare parts for doors

Serie SC - Serrature SC series - Locks



SCR86/X/630



SCS86/P



SCS86/Y21/L



SCS86/TR9

Materiali

Componenti stampati in resina poliammidica rinforzata con fibre di vetro. Cilindro rotore in ottone.

Caratteristiche

Funzionamento tipo cremonese.

Ogni serratura è corredata della propria chiave di serie.

Le serrature Serie C-D-F-G-H-I-L-M sono utilizzabili esclusivamente con sportelli in esecuzione senza serratura.

Materials

Components moulded in fiberglass reinforced polyamide resin. Brass cylinder/rotor.

Characteristics

Cremonese type functioning.

Each lock has its own standard key.

The above locks Series C-D-F-G-H-I-L-M can only be used with doors without lock execution(WL)

DESCRIZIONE / AZIONABILE DESCRIPTION / APPLICATIONS	TIPO CHIAVE KEY TYPE	TIPO TYPE	SIGLA MODEL	CODICE CODE
Con chiave di sicurezza cfr. Y21 Operated by safety key cod.Y21	CS/21	A	SCS86/Y21	095718219
Con chiave di sicurezza cfr. Y12 Operated by safety key cod.Y12	CS/12	B	SCS86/Y12	095718128
Con chiave di sicurezza cfr. Y21 Pomolo con rotazione a folle antivandolica in posizione di chiusura Operated by safety key cod Y21 with vandal proof handle (free rotating when closed)	CS/21	C	SCM86/Y21	095719217
Con chiave di sicurezza cfr. Y12 Pomolo con rotazione a folle antivandolica in posizione di chiusura Operated by safety key cod Y12 with vandal proof handle (free rotating when closed)	CS/12	D	SCM86/Y12	095719126
Con chiave di sicurezza a spillo cfr. 630. Predisposizione per lucchetto Operated by safety pin key cod.630 prearrangement for padlock	CSP/630	E	SCR86/X/630	095717617
Rotazione del pomolo, senza ausilio di chiave Operated by rotating knob without key	-	F	SCS86/P	095718029
Rotazione di leve con predisposizione di blocco mediante lucchetto Operated by levers, prearrangement for padlock	-	G	SCS86/L	095718011
Con chiave ad impronta triangolare Operated by triangle key	CHP/TR9	H	SCS86/TR9	095718904
Con doppio sistema di chiusura: chiave ad impronta triangolare e predisposizione per applicazione lucchetto Double locking device. Operated by triangle key and prearrangement for padlock	CHP/TR9	I	SCS86/TR9/L	095718912
Con doppio sistema di chiusura: chiave di sicurezza cfr. Y21 e predisposizione per applicazione lucchetto Double locking device Operated by safety key cod Y21 prearrangement for padlock	CS/21	L	SCS86/Y21/L	095718227
Con doppio sistema di chiusura: chiave di sicurezza cfr. Y12 e predisposizione per applicazione lucchetto Double locking device Operated by safety key cod Y12 prearrangement for padlock	CS/12	M	SCS86/Y12/L	095718136
Predisposta per cilindretto personalizzato azionabile con chiave a spillo Prearrangement for customized pin key cylinder lock.	-	N	SCR86/PC	095717518
Con chiave ad impronta triangolare Operated by triangle key	CHP/TR6	O	SCR76/TR6	095718607
Con chiave di sicurezza cfr. Y21 Operated by safety key cod.Y21	CS/21	P	SCX86/Y21	095718250
Con chiave di sicurezza cfr. Y12 Operated by safety key cod.Y12	CS/12	Q	SCX86/Y12	095718151
Con doppio sistema di chiusura: chiave ad impronta triangolare e predisposizione per applicazione lucchetto Double locking device. Operated by triangle key and prearrangement for padlock	CHP/TR9	R	SCX86/TR9/L	095718961
Con chiave ad impronta triangolare Operated by triangle key	CHP/TR9	S	SCX86/TR9	095718953
Con chiave di sicurezza cfr. Y21 Operated by safety key cod.Y21	CS/21	T	SCX86/Y21/L	095718268
Con chiave ad impronta quadrata lato 7 mm Operated by square key 7mm	CH/Q7	U	SCS86/Q7	095718805
Con chiave di sicurezza cfr. Y21 Operated by safety key cod.Y21	CS/21	V	SY/21/F	095711263
Con chiave ad impronta quadrata lato 7 mm Operated by square key 7mm	CH/Q7	Z	-	-

■ Accessori e ricambi per sportelli Accessories and spare parts for doors

Serie SSCM - Serrature con maniglia a scomparsa SSCM series - Retracting handle lock



Materiali

Corpo e maniglia realizzati in resina poliammidica. Fulcro di rotazione in ottone. Tenone in acciaio zincato.

Caratteristiche

Maniglia predisposta per cilindro a profilo DIN 18252. Ogni serratura è corredata della propria chiave di serie.

Materials

Body and handle in polyamide resin. Brass turning spindle: Galvanized steel latch.

Characteristics

Handle pre-engineered for cylinder with DIN 18252 profile. Each lock comes complete with its own set of keys.

DESCRIZIONE / AZIONABILE DESCRIPTION/ACTING	TIPO SERRATURA LOCK TYPE	SIGLA MODEL	CODICE CODE
Agibile mediante chiave di sicurezza cfr. Y12 Accessible with Y12 cipher safety key	Y	SSCM105/Y12	095715124
Agibile mediante chiave di sicurezza cfr. Y21 Accessible with Y21 cipher safety key	K	SSCM105/Y21	095715215
Agibile con maniglia a scomparsa agibile mediante chiave di sicurezza cfr. Y21 Operated by retracting handle accessible with Y21 cipher safety key	J	SSCM070/Y21	095717211
Agibile con maniglia a scomparsa agibile mediante chiave di sicurezza cfr. Y12 Operated by retracting handle accessible with Y12 cipher safety key	W	SSCM070/Y12	095717120



Ricambi Spare

Cilindro DIN 18252 con 1 chiave a corredo

Cylinder DIN 18252 with 1 key supplied

DESCRIZIONE / APPLICAZIONI DESCRIPTION/APPLICATIONS	TIPO SERRATURA LOCK TYPE	SIGLA MODEL	CODICE CODE
Cilindro DIN 18252 cfr. Y12 Cylinder DIN 18252 cfr. Y12	Y	CMY/12	095713129
Cilindro DIN 18252 cfr. Y21 Cylinder DIN 18252 cfr. Y21	K	CMY/21	095713210

Oblò d'ispezione Inspection window



Materiali

Schermo in policarbonato trasparente completo di guarnizione in cloruro di polivinile.

Caratteristiche

Per verifica e lettura all'interno con coperchio chiuso (precisare sempre il posizionamento).

- **Grado di protezione** CEI EN 60529
- **Resistenza agli urti** CEI EN 62262

Materials

Transparent polycarbonate shield complete with polyvinyl chloride seal.

Characteristics

To check and read the values inside with the cover closed (always state the position).

- **Protection degree** CEI EN 60529
- **Resistance impact** CEI EN 62262

Can be applied to the entire series.

Applicabile su tutta la serie

IP44

IK09

DIAMETRO DIAMETER		ESECUZIONE EXECUTION	SIGLA MODEL	CODICE CODE
ESTERNO OUTER	LETTURA READING			
164	117	sciolta loose	OC/120	095750915
164	117	applicata applied	EA/OC/120	097750913



Porte e Griglie **Doors and Grids**

■ Porte in SMC - Serie PV SMC Doors - Series PV

Per cabine elettriche MT
for electrical cabins MT

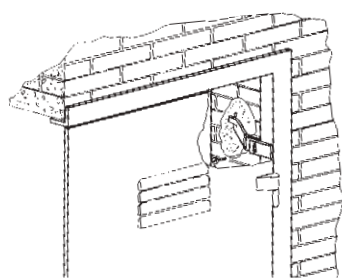

IP33

IK10

In vetroresina - colore grigio RAL 7040.

Esecuzione standard

Con serratura cifratura 640.

Conforme a specifica ENEL DS919

Moulded in SMC (fiberglass) - grey RAL 7040 color.

Standard execution

Hinged door complete with 3 points latch openable with single cipher safety pin key (640). ENEL DS919 compliant

1 ante 1 wing

DIMENSIONE VANO MURATURA WALL SLOT DIMENSIONS		LUCE PORTA DOOR DIMENSION		DESCRIZIONE DESCRIPTION	SIGLA MODEL	CODICE CODE
H	B	H	B			
2149	621	2126	608	superficie aerazione 160 cm ² ventilation surface 160 cm ²	PV/126	076981265
2149	621	2126	608	senza serratura without lock	PV/126-WL	070766118
2145	836	2085	776	senza serratura without lock	PV/180-WL	070766308

2 ante 2 wings

DIMENSIONE VANO MURATURA WALL SLOT DIMENSIONS		LUCE PORTA DOOR DIMENSION		DESCRIZIONE DESCRIPTION	SIGLA MODEL	CODICE CODE
H	B	H	B			
2149	1197	2126	1171	superficie aerazione 320 cm ² ventilation surface 320 cm ²	PV/226	076982263
2149	1197	2126	1171	senza serratura without lock	PV/226-WL	070766126

3 ante 3 wings

DIMENSIONE VANO MURATURA WALL SLOT DIMENSIONS		LUCE PORTA DOOR DIMENSION		DESCRIZIONE DESCRIPTION	SIGLA MODEL	CODICE CODE
H	B	H	B			
2149	1790	2126	1765	superficie aerazione 480 cm ² ventilation surface 480 cm ²	PV/326	076983261
2149	1790	2126	1765	senza serratura without lock	PV/326-WL	070766134

■ Porte in SMC - Serie PV SMC Doors - Series PV

Accessori e ricambi Accessories and spare parts



DESCRIZIONE DESCRIPTION	SIGLA MODEL	CODICE CODE
Kit aste di rinvio per chiusura porta - di serie su PV/226 - PV/326 Latch rods kit - (standard equipment for doors PV/226 and PV/326)	KA/PV	091505502
Cartello monitore antinfortunistico in alluminio verniciato conforme a specifica ENEL DS990 Aluminium painted warning signal conforming to ENEL DS990 specification	CM/PV26	091760009
Serratura tipo cremonese agibile con chiave a spillo cfr. 640 conforme a specifica ENEL DS988 3 Point latch operated by pin key cod.640 conforming to ENEL DS988 specification	SCS/PV	095715009
Chiave a spillo cfr. 640 Pin key cod. 640	CSP/PV	091505404
Serratura tipo cremonese agibile con chiave a spillo 3 Point latch operated by pin key	SCS/PV/UT	095715017

Serrature Locks

Agibile con chiave a spillo conforme a specifica ENEL DS988 con cifratura personalizzata per ex compartimenti ENEL.
Chiavi non fornite

Can be used with a pin key conforming to ENEL specification DS988 with customized encryption for ex ENEL compartments

DESCRIZIONE DESCRIPTION	SIGLA MODEL	CODICE CODE
Per/for ENEL Veneto For ENEL Veneto	SCS/PV/VE	095715041
Per/for ENEL Trentino Alto Adige	SCS/PV/TAA	095715058
Per/for ENEL Friuli Venezia Giulia	SCS/PV/FVG	095715066
Per/for ENEL Piemonte, Valle D'Aosta	SCS/PV/TO	095715033
Unificata/unified ENEL	SCS/PV/E	095715025

■ Griglie in SMC - Serie GV SMC Grids - Series GV

Per cabine elettriche MT - In vetroresina rettangolari
for electrical cabins MT - In rectangular fiberglass



Griglia GV/14/DR conforme a Tabella ENEL 2253A (Lombardia)
Griglia GV/15/R conforme a specifica ENEL DS927

Grids GV/14/DR complies to ENEL Table 2253A (Lombardia)
Grids GV/15/R complies to ENEL DS927 standards.

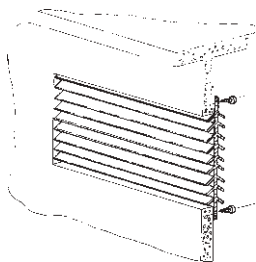

DIMENSIONE FINESTRA WINDOW DIMENSIONS		DIMENSIONE GRIGLIA GRIDS DIMENSIONS		SUP. DI AERAZIONE CM ² VENTILATION AREA CM ²	TIPOLOGIA TYPE	SIGLA MODEL	CODICE CODE
H	B	H	B				
410	870	540	900	1500	Con rete antinsetto in acciaio inox	GV/14/DR	076980143
465*	1165	500	1200	2800	With insect mesh stainless steel	GV/15/R	076980168

* Finestra con doppio battente che consente alla griglia di non sporgere rispetto al filo esterno della struttura cabina.

* Window with double doors that allows grid does not protrude beyond the outer edge of the cabin structure.

IP33

IK10



**Cassette e colonnine stradali
in alluminio**
Road towers and aluminium
boxes

■ Cassette a parete in lega di alluminio - Serie RP

Wall boxes in aluminum - Series RP

Esecuzioni vuote - con vernice epossidica
Empty versions - With epoxy paint

IP55 IK10

Materiali

In lega di alluminio pressocolata UNI EN 1706AC - 46100DF.

Caratteristiche

Protezione anticorrosione delle superfici mediante trattamento di anodizzazione galvanica effettuata prima della verniciatura a forno - Con vernice epossidica interna/ esterna colore grigio RAL 7000. L'ingresso dei cavi alla cassetta viene realizzato con passacavi, pressacavi, imbocchi per tubi o raccordi a cono per cavi multipolari (a richiesta). Per interno ed esterno; fissaggio a parete con chiodi o tasselli su piedini esterni orientabili per la ricerca della posizione ottimale anche su pareti non omogenee.

Applicazioni

Per reti aeree o sotterranee con cavi uni-multipolari per distribuzione energia; per quadri di misura, comando, controllo, segnalazione; per allacciamenti telefonici; per apparecchiature di alimentazione e rifasamento proiettori per illuminazione di grandi aree; allacciamento di utenze provvisorie.

- Grado di protezione CEI EN 60529
- Resistenza agli urti CEI EN 62262

Materials

UNI EN 1706AC - 46100DF die-cast aluminium alloy.

Characteristics

Corrosion protected by galvanic anodizing die-cast aluminium alloy - surfaces treated on the inside and outside with RAL 7000 grey epoxy paint. The cables enter the boxes through fairleads, cable glands, pipe inlets or conical couplings for multipolar cables (available on request). For outdoor and indoor use; fixed to the wall with nails or expansion plugs on external feet which can be moved to obtain the best position even on irregular surfaces.

Applications

For overhead or underground networks with uni-multipolar power distribution cables; for metering, control, monitoring and signalling panels; for telephone connections; for powering and power factor correction equipment for the projectors used in large area lighting systems; connections to temporary users.

- Protection degree CEI EN 60529
- Impact resistance CEI EN 62262

Tipi rettangolari

Rectangular types



IP55 IK09

DIMENSIONI INGOMBRO, DIMENSIONI UTILI, mm
OVERALL DIMENSIONS, INTERNAL DIMENSIONS,
mm

mm			mm			TIPOLOGIE COPERCHIO COVER TYPE	SIGLA MODEL	CODICE CODE
B	H	P	B	H	P			
195	208	83	155	195	59	Incernierato con chiusura a mezzo vite antiperdente Hinged cover locked with single lossproof screw	RP35	042350009
195	208	135	155	195	116	Incernierato con chiusura a mezzo vite antiperdente Hinged cover locked with single loss proof screw	RP35A	042351007

IP55 IK10

DIMENSIONI INGOMBRO DIMENSIONI UTILI, mm
OVERALL DIMENSIONS, INTERNAL DIMENSIONS,
mm

mm			mm			TIPOLOGIE COPERCHIO COVER TYPE	SIGLA MODEL	CODICE CODE
B	H	P	B	H	P			
247	260	105	189	238	67	Incernierato con chiusura a mezzo di 1 pomello antiperdente Hinged cover locked with loss proof knob	RP50	042500009
299	313	118	242	292	68	Incernierato con chiusura a mezzo di 1 pomello antiperdente Hinged cover locked with loss proof knob	RP100	042950006
357	366	219	287	336	167	Incernierato con chiusura a mezzo di 2 pomelli antiperdente Hinged cover locked with 2 loss proof knobs	RP160A	042151001

■ Cassette a parete in lega di alluminio - Serie RP Wall boxes in aluminum - Series RP

Con vernice epossidica - protezione anticorrosione delle superfici
With epoxy paint - anticorrosion protection of surfaces



IP55

IK10

DIMENSIONI INGOMBRO, mm OVERALL DIMENSIONS, mm			DIMENSIONI UTILI, mm INTERNAL DIMENSIONS, mm			TIPOLOGIE COPERCHIO COVER TYPE	SIGLA MODEL	CODICE CODE
B	H	P	B	H	P			
407	417	153	337	387	98	Incernierato con chiusura a mezzo di 2 pomelli antiperdente Hinged cover locked with 2 loss proof knobs	RP250	042240002
506	515	293	432	482	234	Incernierato con chiusura a mezzo di 2 pomelli antiperdente Hinged cover locked with 2 loss proof knobs	RP600A	042661009
636	389	137	664	485	171	Incernierato con chiusura a mezzo di 2 pomelli antiperdente Hinged cover locked with 2 loss proof knobs	RP1000	042100008
485	664	271	386	633	237	Incernierato con chiusura a mezzo di 2 pomelli antiperdente Hinged cover locked with 2 loss proof knobs	RP1000A	042101006
693	875	261	594	844	214	Incernierato con chiusura a mezzo di 2 pomelli antiperdente Hinged cover locked with 2 loss proof knobs	RP1600	042160002
695	875	361	590	840	324	Incernierato con chiusura a mezzo di 2 pomelli antiperdente Hinged cover locked with 2 loss proof knobs	RP1600A	042161000

Impianti B. T. e industriali
L.V. installations and industrial

Esecuzioni speciali - con verniciatura anticondensa Special executions - with anti-condensation paint

TIPOLOGIE COPERCHIO COVER TYPE	SIGLA MODEL	CODICE CODE
RP20 - RP35 - RP35A	EA/VA/35	097435002
RP50 - RP100 - RP160A	EA/VA/160	097435010
RP250	EA/VA/400	097435028
RP600A - RP1000 - RP1000A	EA/VA/1000	097435036
RP1600 - RP1600A	EA/VA/1600	097435044

■ Colonnine stradali in lega di alluminio - Serie RP Road columns in aluminium alloy - RP Series

Esecuzioni vuote - Colonnina 1 vano Empty versions - 1 compartment



IP55

IK10

Materiali

In lega di alluminio UNI EN 1706 AC - 46100 DF pressocolata.

Guarnizioni in gomma neoprene alveolare a cellule chiuse. Piastra di fondo in lamiera di acciaio prezinata. Telaio d'ancoraggio in acciaio zincato a caldo con bulloneria in acciaio inox AISI 304.

Caratteristiche

Protezione anticorrosione delle superfici esterne ed interne mediante trattamento di anodizzazione galvanica effettuata prima della verniciatura a forno con vernice epossidica colore grigio RAL 7000.

Coperchio incernierato con chiusura mediante pomelli a vite antiperdenti in ottone operanti su inserti in ottone e con serratura di sicurezza a cifratura unica (Y21). Possibilità di rapido smontaggio e montaggio (solo con cassetta aperta) del coperchio per agevolare operazioni di cablaggio e manutenzione. Entrata-uscita dei cavi dall'interno del basamento. Per esterno ovunque non si disponga di un appoggio fisso come su viali, piazze, marciapiedi, ecc. il telaio di ancoraggio in dotazione favorisce una razionale e ben livellata posa della colonnina sul getto di base.

Applicazioni

Per reti ed impianti sotterranei in cavo uni-multipolare per distribuzione energia, per quadri di misura, comando, controllo, segnalazione, per allacciamenti telefonici.

- Grado di protezione CEI EN 60529
- Resistenza agli urti CEI EN 62262

Materials

UNI EN 1706AC - 44100DF corrosion protected by galvanic anodizing.

Closed-cell neoprene rubber seals. Mounting plate in pre-galvanized steel sheet. Anchor frame in hot dip galvanized steel with nuts and bolts in AISI 304 stainless steel.

Characteristics

Interior and exterior surfaces protected with RAL 7000 grey stove-enamelled epoxy paint.

Hinged cover closed by knobs with anti-loosening brass screws acting on brass inserts and with single-cipher safety lock (Y21). Cover can be quickly demounted and mounted (only with box open) to facilitate wiring and servicing operations. Cable input-output from inside the base. For outdoor use wherever there is no fixed bearing support, such as roads, squares, pavements, etc. The supplied anchor frame allows the pillar box to be installed on the foundation casting in a rational and levelled way.

Applications

For underground power distribution networks and systems with uni-multipolar cables, for metering, control, monitoring and signalling panels, for telephone connections.

- Protection degree CEI EN 60529
- Resistance impact CEI EN 62262

DIMENSIONI INGOMBRO, mm OVERALL DIMENSIONS, mm			DIMENSIONI UTILI, mm INTERNAL DIMENSIONS, mm			SIGLA MODEL	CODICE CODE
B	H	P	B	H	P		
407	1010	145	337	387	98	RP250/FS/PT	043240241
506	1103	285	432	482	234	RP600A/FS/PT	043661248
485	1260	263	386	633	237	RP1000A/FS/PT	043101245
1260	485	163	636	388	137	RP1000/FS/PT	043100247
693	1466	253	594	844	214	RP1600/FS/PT	043160241
693	1466	373	590	840	324	RP1600A/FS/PT	043161249

■ Colonnine stradali in lega di alluminio - Serie RP Road columns in aluminium alloy - RP Series

Esecuzioni vuote - Colonnina 2 vani Empty versions - 2 compartments



IP55

IK10

Materiali

In lega di alluminio UNI EN 1706 AC - 46100 DF pressocolata.

Guarnizioni in gomma neoprene alveolare a cellule chiuse. Piastra di fondo in lamiera di acciaio zincata. Telaio d'ancoraggio in acciaio zincato a caldo con bulloneria in acciaio inox AISI 304.

Caratteristiche

Protezione anticorrosione delle superfici esterne ed interne mediante trattamento di anodizzazione galvanica effettuata prima della verniciatura a forno con vernice epossidica colore grigio RAL 7000. Coperchio incernierato con chiusura mediante pomelli a vite antiperdenti in ottone operanti su inserti in ottone e con serrature di sicurezza a cifratura diversificate per singolo vano (Y21 - Y12).

Possibilità di rapido smontaggio e montaggio (solo con cassetta aperta) del coperchio per agevolare operazioni di cablaggio e manutenzione. Entrata-uscita dei cavi dall'interno del basamento. Per esterno ovunque non si disponga di un appoggio fisso come su viali, piazze, marciapiedi, ecc. Il telaio di ancoraggio in dotazione favorisce una razionale e ben livellata posa della colonnina sul getto di base.

Applicazioni

Per reti ed impianti sotterranei in cavo uni-multipolare per distribuzione energia, per quadri di misura, comando, controllo, segnalazione, per allacciamenti telefonici.

- Grado di protezione CEI EN 60529
- Resistenza agli urti CEI EN 62262

Materials

UNI EN 1706 AC - 44100 DF corrosion protected by galvanic anodizing. Closed-cell neoprene rubber seals. Mounting plate in pre-galvanized steel sheet. Anchor frame in hot dip galvanized steel with nuts and bolts in AISI 304 stainless steel.

Characteristics

Interior and exterior surfaces protected with RAL 7000 grey stove-enamelled epoxy paint. Hinged cover closed by knobs with anti-loosening brass screws acting on brass inserts and with single-cipher safety lock (Y21 - Y12).

Cover can be quickly demounted and mounted (only with box open) to facilitate wiring and servicing operations. Cable input-output from inside the base. For outdoor use wherever there is no fixed bearing support, such as roads, squares, pavements, etc. The supplied anchor frame allows the pillar box to be installed on the foundation casting in a rational and levelled way.

Applications

For underground power distribution networks and systems with uni-multipolar cables, for metering, control, monitoring and signalling panels, for telephone connections.

- Protection degree CEI EN 60529
- Resistance impact CEI EN 62262

Impianti B.T. e industriali
L.V. installations and industrial

DIMENSIONI INGOMBRO, mm OVERALL DIMENSIONS, mm			DIMENSIONI UTILI VANO INFERIORE, mm INTERNAL DIMENSIONS, mm			DIMENSIONI UTILI VANO SUPERIORE, mm INTERNAL DIMENSIONS, mm			SIGLA MODEL	CODICE CODE
B	H	P	B	H	P	B	H	P		
1673	506	293	482	432	234	482	432	234	BRP600A/FS/PT	044671246

■ Accessori e ricambi per cassette e colonnine - Serie RP

Accessories and spare parts for boxes and road columns - RP Series

Piastre di fondo

Mounting plates



SIGLA CASSETTE BOXES MODEL	DIMENSIONI, mm DIMENSIONS, mm	IN LAMIERA DI ACCIAIO SP. DA 2 A 2,5 mm IN PRE-GALVANIZED STEEL TH. FROM 2 TO 2,5 mm		IN BACHELITE SP. 6 mm (TIPI 20-25-35 SPESSORE 3mm) IN BAKELITE TH. 6 mm (TYPE 20-25- 35 THICKNESS 3mm)		IN PVC SP. 5 mm (TIPI 20-25-35 SPESSORE 3mm) IN PVC TH. 5 mm (TYPE 20-25- 35 THICKNESS 3mm)	
		SIGLA MODEL	CODICE CODE	SIGLA MODEL	CODICE CODE	SIGLA MODEL	CODICE CODE
RP20	110x110	PRP/20	095420204	PB/RP20	095425203	PP/RP20	095426201
RP35 - RP35A	146x186	PRP/35	095420352	PB/RP35	095425351	PP/RP35	095426359
RP50	179x229	PRP/50	095420501	PB/RP50	095425500	PP/RP50	095426508
RP100	230x280	PRP/100	095420956	PB/RP100	095425955	PP/RP100	095426953
RP160 - RP160A	276x326	PRP/160	095420154	PB/RP160	095425153	PP/RP160	095426151
RP250	318x368	PRP/250	095420246	PB/RP250	095425245	PP/RP250	095426243
RP600A - BRP600A	408x458	PRP/600	095420667	PB/RP600	095425666	PP/RP600	095426664
RP1000A	356x603	PRP/1000	095420105	PB/RP1000	095425104	PP/RP1000	095426102
RP1600 - RP1600A	536x782	PRP/1600	095420162	PB/RP1600	095425161	PP/RP1600	095426169

Bocchette d'aerazione

Air vents



IP43

Materiali

Coperchio in lega di alluminio UNI EN 1706 AC - 46100 DF pressocolata.

Retina antinsetti in acciaio inox AISI 304.

Verniciatura grigio RAL 7000.

■ **Grado di protezione** CEI EN 60529

Materials

Cover in UNI EN 1706 AC - 46100 DF die-cast aluminium alloy.

Insect-guard in AISI 304 stainless steel netting.

Treated with RAL 7000 grey paint.

■ **Protection degree** CEI EN 60529

DIMENSIONI INGOMBRO, mm OVERALL DIMENSIONS, mm			ESECUZIONE VERSION	SUP. DI AERAZIONE VENTILATION AREA mm ²	SIGLA MODEL	CODICE CODE
B	H	P				
91	90	27	Sciolta Loose	315	BAF/60	095430062
166	90	40	Sciolta Loose	1.100	BAF/120	095430120
145	145	20	Sciolta Loose	95	BAF/125	095433124
91	90	27	Applicata Installed	315	EA/BAF/60	097430060
166	90	40	Applicata Installed	1.100	EA/BAF/120	097430128

Coppia di staffe per fissaggio a palo cassette Serie RP

Pair of brackets for pole post fixing RP Series

SIGLA CASSETTE BOXES MODEL	SIGLA MODEL	CODICE CODE
RP35 - RP35A	SFP/35	095434007
RP50	SFP/50	095434015
RP100	SFP/100	095434023
RP160A	SFP/160	095434031
RP250	SFP/250	095434049
RP600A	SFP/600	095434064

■ Accessori e ricambi per cassette e colonnine - Serie RP

Accessories and spare parts for boxes and road columns - RP Series

Serrature Locks



Materiali
In ottone nichelato.

Caratteristiche

Azionabili con chiave a cifratura dedicata.
Applicabili lateralmente o frontalmente.
Cfr. 12 - Per soli enti di distribuzione energia.

Materials

In nickel plated brass.

Characteristics

Operated with dedicated cipher key.
Can be fitted to the side or front.
Cipher 12 - For Electricity boards only.

ESECUZIONE VERSION	DESCRIZIONE / APPLICAZIONI DESCRIPTION / APPLICATIONS	TIPO TYPE	CHIAVE KEY		SERRATURA LOCK	
			SIGLA MODEL	CODICE CODE	SIGLA MODEL	CODICE CODE
Sciolta Loose	Azionabile con chiave cfr.21 - Per applicazioni su parete laterale dx Locked by key cfr.21 - For application on right side wall	A	CS/21	091505214	SY/21/L	095711255
Sciolta Loose	Azionabile con chiave cfr.21 - Per applicazione frontale sul coperchio Locked by key cfr.21 - For front application on cover	B	CS/21	091505214	SY/21/F	095711263
Sciolta Loose	Azionabile con chiave cfr.21 - Per applicazioni laterali su sedi predisposte Locked by key cfr.21 - For side application (where possible)	C	CS/21	091505214	SX/21	095712204
Sciolta Loose	Azionabile con chiave cfr.12 - Per applicazioni su parete laterale dx Locked by key cfr.12 - For application on right side wall	D	CS/12	091505123	SY/12/L	095711156
Sciolta Loose	Azionabile con chiave cfr.12 - Per applicazione frontale sul coperchio Locked by key cfr.12 - For front application on cover	E	CS/12	091505123	SY/12/F	095711164
Sciolta Loose	Azionabile con chiave cfr.12 - Per applicazioni laterali su sedi predisposte Locked by key cfr.12 - For side application (where possible)	F	CS/12	091505123	SX/12	095712105
Applicata Installed	Azionabile con chiave cfr.12 - Per applicazioni su parete laterale dx Locked by key cfr.12 - For application on right side wall	A	CS/21	091505214	EA/SY/21/L	097711253
Applicata Installed	Azionabile con chiave cfr.21 - Per applicazione frontale sul coperchio Locked by key cfr.21 - For front application on cover	B	CS/21	091505214	EA/SY/21/F	097711261
Applicata Installed	Azionabile con chiave cfr.21 - Per applicazioni laterali su sedi predisposte Locked by key cfr.21 - For side application (where possible)	C	CS/21	091505214	EA/SX/21	097712202
Applicata Installed	Azionabile con chiave cfr.12 - Per applicazioni su parete laterale dx Locked by key cfr.12 - For application on right side wall	D	CS/12	091505123	EA/SY/12/L	097711154
Applicata Installed	Azionabile con chiave cfr.12 - Per applicazione frontale sul coperchio Locked by key cfr.12 - For front application on cover	E	CS/12	091505123	EA/SY/12/F	097711162
Applicata Installed	Azionabile con chiave cfr.12 - Per applicazioni laterali su sedi predisposte Locked by key cfr.12 - For side application (where possible)	F	CS/12	091505123	EA/SX/12	097712103

Protezione antisabbia serrature Sand proof lock guard



Materiali

Anello e tappo a vite in ottone zincato.

Caratteristiche

Tappo azionabile con chiave dedicata
Applicabile su serrature serie SY - SX
■ **Grado di protezione CEI EN 60529**

Materials

Ring and screw plug in galvanized brass.

Characteristics

Plug operated with dedicated key
Available for SY/... - SX/... locks
■ **Protection degree CEI EN 60529**

IP55

SIGLA MODEL	CODICE CODE
EA/PAS/SXY	097719918

Impianti B.T. e industriali
L.V. installations and industrial

■ Accessori e ricambi per cassette e colonnine - Serie RP

Accessories and spare parts for boxes and road columns - RP Series

Staffa universale fissaggio a palo

Universal pole fixing bracket



Materiali

In lega di alluminio UNI EN 1706 AC - 46100 DF pressocolata.

Caratteristiche

Per ancoraggio cassette su pali diametro minimo 60. Per fissaggio mediante nastro BAND-IT fino a 3/4" (19,5 mm) o altre fascette registrabili. N°2 pezzi per cassetta. Interasse di fissaggio = 85 mm.

Materials

In UNI EN 1706 AC - 46100 DF die-cast aluminium alloy.

Characteristics

To fix boxes to poles with diameters of at least 60. To fix with up to 3/4" (19.5 mm) BAND-IT strap or other adjustable clamps. 2 (two) pieces per box. Fixing center distance = 85 mm.

SIGLA MODEL	CODICE CODE
CB/19	095530192

Elementi di fissaggio a palo

Pole fixing elements



Materiali

Reggia metallica di spessore 0,76 mm in Acciaio Inox AISI 201.

Graffette metalliche in acciaio inox AISI 201.

Caratteristiche

Reggia metallica fornibile in bobina da 30m. Da impiegare per fissaggio cassette a palo mediante utilizzo di staffe (CB/..) o telai opportunamente predisposti.

Graffette metalliche per giunzione reggia metallica fornibili in confezione da 100 Pz. Tenditore universale per taglio reggia metallica e pinzatura graffette.

Materials

0.76 mm thick metal strap in AISI 201 stainless steel.

Clips in AISI 201 stainless steel.

Characteristics

Metal strap supplied in 30 m reels. Used to fix boxes to poles with brackets (CB/..) or pre-engineered frames.

Clips to join the metal straps. Supplied in packs containing 100 pcs.

Universal turnbuckle to cut metal strap and clinch clips.

LARGHEZZA NOMINALE NOMINAL WIDTH	DESCRIZIONE DESCRIPTION	SIGLA MODEL	CODICE CODE
1/2" - 12,7 mm	Band-it - Reggia metallica (30m) Band-it - Metal strap (30 m)	EFR/1230	092801232
3/4" - 19,5 mm	Band-it - Reggia metallica (30m) Band-it - Metal strap (30 m)	EFR/3430	092803436
5/8" - 15,8 mm	Band-it - Reggia metallica (30m) Band-it - Metal strap (30 m)	EFR/5830	092805837
1/2" - 12,7 mm	Graffa Metallica (n100 pz) Metal clip (n 100 pcs)	EFR/12/G	092801208
3/4" - 19,5 mm	Graffa Metallica (n100 pz) Metal clip (n 100 pcs)	EFR/34/G	092803402
5/8" - 15,8 mm	Graffa Metallica (n100 pz) Metal clip (n 100 pcs)	EFR/58/G	092805803
1/2" - 12,7 mm	Tenditore per reggia metallica universale Universal turnbuckle for metal strap	EFR/TRM	092800002

■ Accessori e ricambi per cassette e colonnine - Serie RP

Accessories and spare parts for boxes and road columns - RP Series

Basamenti e telai di ancoraggio

Base elements and frames for road columns



Materiali

Basamento realizzato in lega di alluminio UNI EN 1706 AC - 46100 DF pressocollata in pezzo unico. Telaio realizzato con profilati di acciaio zincato a caldo; zanche a murare.

Viteria in acciaio inox AISI 304.

Materials

Base element made of UNI EN 1706 AC - 44100 DF aluminium alloy die-cast in a single piece.

Frame made with hot-dip galvanized steel section metal; shanks to be walled in. Screws in AISI 304 stainless steel.

DIMENSIONI INGOMBRO, mm OVERALL DIMENSIONS, mm			TIPO COLONNINA TYPE OF ROAD COLUMN	TIPOLOGIA TYPE	SIGLA MODEL	CODICE CODE
H	B	P				
390	600	200	RP250/FS/PT - RP1000A/FS/PT RP600A/FS/PT - RP1600/FS/PT - RP1600A/FS/PT	Basamento Base element	BRM/60	095731006
390	600	200	RP250/FS/PT - RP1000A/FS/PT RP600A/FS/PT - RP1600/FS/PT - RP1600A/FS/PT	Telaio Frame	TA/BM	095731600

Passacavi conici

Conical fairleads



IP55

Materiali

In materiale termoplastico flessibile.

Caratteristiche

Linea di taglio corrispondente al foro interno.

Per applicazioni su spessori di 2,5 mm.

■ **Grado di protezione** CEI EN 60529

Materials

In flexible thermoplastic material.

Characteristics

Shear line corresponding to internal hole.

Can be applied to a 2.5 mm thickness.

■ **Protection degree** CEI EN 60529

DIAMETRO DIAMETER				
DI FORATURA DRILLING	PASS. CAVI/TUBI CABLES/PIPES- WAY	ESECUZIONE VERSION	SIGLA MODEL	CODICE CODE
22	7-19	Applicata Installed	EA/MC/22	097010227
23	7-21	Applicata Installed	EA/MC/24	097010243
27	7-23	Applicata Installed	EA/MC/28	097010284
33	7-30	Applicata Installed	EA/MC/34	097010342
49	10-46	Applicata Installed	EA/MC/50	097010508
59	10-54	Applicata Installed	EA/MC/60	097010607
76	10-70	Applicata Installed	EA/MC/76	097010763

■ Accessori e ricambi per cassette e colonnine - Serie RP

Accessories and spare parts for boxes and road columns - RP Series

Pressacavo passo GAS

GAS pitch cable glands



Prodotti in ottone nichelato, sono composti da un corpo al cui interno alloggia un gommino in neoprene che si deforma sotto l'azione di un dado di serraggio, garantendo una tenuta stagna IP54 ed una buona tenuta allo strappo.

Le guarnizioni sono resistenti all'invecchiamento, alla corrosione, agli oli e sono inerti nei confronti dei materiali che rivestono i cavi.

Made of nickel-plated brass, consist of a body inside which there is a neoprene rubber that deforms under the action of a tightening nut, ensuring a hermetic IP54 seal and a good tearing resistance. The seals are resistant to ageing, corrosion and oils and remain inert to the material that sheaths the cables.

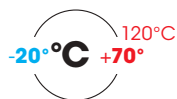

GAS " / GAS"	DIAMETRO DI FORATURA / DRILLING DIAMETER	DIAMETRO PASS. CAVI/TUBI / CABLES/PIPES-WAY DIAMETER	ESECUZIONE / VERSION	SIGLA / MODEL	CODICE / CODE
1/4	10	4-6	Applicata / Installed	EA/BP/1	097020101
3/8	17	8-10	Applicata / Installed	EA/BP/2	097020036
1/2	21	10-12	Applicata / Installed	EA/BP/3	097020200
5/8	23	13-15	Applicata / Installed	EA/BP/4	097020051
3/4	26,5	17-19	Applicata / Installed	EA/BP/5	097020309
1	33,5	19-22	Applicata / Installed	EA/BP/6	097021000
1 1/4	42	26-30	Applicata / Installed	EA/BP/7	097021109
1 1/2	48	33-35	Applicata / Installed	EA/BP/8	097021208
2	60,5	43-45	Applicata / Installed	EA/BP/9	097022008

■ Accessori e ricambi per cassette e colonnine - Serie RP

Accessories and spare parts for boxes and road columns - RP Series

Pressacavo passo PG

PG pitch cable gland



Prodotti in poliammide e costituiti da un corpo provvisto di lamelle elastiche che, sotto l'azione di un dado di serraggio, si chiudono concentricamente agendo in modo uniforme sul gommino di tenuta in NBR, garantendo una tenuta stagna IP68 ed un'efficace tenuta allo strappo. Il dado di serraggio presenta delle dentelature interne che, interferendo con le lamelle, rendono impossibile l'allentamento accidentale. Le guarnizioni sono resistenti all'invecchiamento, alla corrosione, agli oli e sono inerti nei confronti dei materiali che rivestono i cavi.

Made of polyamide, and constituted by a body fitted with elastic fins that, under the action of a tightening nut, tighten concentrically and uniformly around an NBR washer seal, ensuring an IP68 water tightness and remarkable tear strength. The lock nut has internal notches that obstruct the blades and make accidental unscrewing impossible. The seals are resistant to ageing, corrosion and oils and remain inert to the material that sheaths the cables.

Colore

Grigio RAL 7035

Colour

Grey RAL 7035



- Resistenza al calore
Prova filo incandescente a 750°C secondo VDE 0471 DIN e IEC 695
- Grado di protezione **IP 68**
- Autoestinguenza **UL94 V2**

- Resistance to heat
Glow wire tested to 750°C in accordance with VDE 0471 DIN and associated international IEC standard 695
- Protection rating **IP68**
- Self-extinguishing **UL94 V2**

DIAMETRO DIAMETER

DI FORATURA DRILLING	PASS. CAVI/ TUBI CABLES/ PIPES-WAY	PG PG	ESECUZIONE VERSION	SIGLA MODEL	CODICE CODE
1,5	3,5-6	7	Applicata Installed	EA/BPG/7	097030076
15,5	4-8	9	Applicata Installed	EA/BPG/9	097030092
19,5	5-10	11	Applicata Installed	EA/BPG/11	097030118
21	6-12	13,5	Applicata Installed	EA/BPG/13	097030134
22,5	9-14	16	Applicata Installed	EA/BPG/16	097030167
28,5	13-18	21	Applicata Installed	EA/BPG/21	097030217
37	15-25	29	Applicata Installed	EA/BPG/29	097030290
48	20-31	36	Applicata Installed	EA/BPG/36	097030365
54	28-38	42	Applicata Installed	EA/BPG/42	097030423
60,5	34-43	48	Applicata Installed	EA/BPG/48	097030480

■ Accessori e ricambi per cassette e colonnine - Serie RP

Accessories and spare parts for boxes and road columns - RP Series

Tabella riassuntiva per applicazione accessori
Summary table for accessories application

TIPO CASSETTA COLONNINA BOX COLUMN TYPE	SERRATURE LOCKS		BOCCHETTE D'AREAZIONE AIR VENTS		COPPIA DI STAFFE FISS. A PALO PAIR OF BRACKETS MOUNTING ON POLE	BASAMENTO BASE ELEMENT	TELAIO DI ANCORAGGIO FRAME
	DI SERIE STANDARD	A RICHIESTA ON REQUEST	BAF/60	BAF/120			
RP35		A-B-D-E			o		
RP35A		A-D			o		
RP50		A-B-D-E			o		
RP100		A-B-D-E			o		
RP160		A-B-D-E	o		o		
RP160A		A-B-D-E	o		o		
RP250		A-B-D-E	o		o		
RP600A		A-B-D-E	o	o	o		
RP1000		C-F	o				
RP1000A		C-F		o			
RP1600		C-F		o			
RP1600A		C-F		o			
RP250/FS/PT	A	B-D-E	o			•	•
RP600/FS/PT	A	B-D-E	o			•	•
RP600A/FS/PT	A	B-D-E	o	o		•	•
RP1000/FS/PT	C	F	o			•	•
RP1000A/FS/PT	C	F		o		•	•
RP1600/FS/PT	C	F		o		•	•
RP1600A/FS/PT	C	F		o		•	•
BRP600A/FS/PT	A-D	B-E	o	o		•	•



**Cassette e colonnine
in vetroresina**
Road fiberglass enclosures

■ Cassette stradali in vetroresina - Serie CP Road containers in fiberglass - CP Series

Ad incasso/parete - esecuzioni vuote For recessed installations - empty versions



Materiali

Stampati in SMC (vetroresina), colore grigio RAL 7040.

Caratteristiche

Coperchio incernierato ad incastro asportabile in apertura.
Zanche a murare in acciaio zincato a caldo.
Aerazione interna ricavata sul perimetro del coperchio.
Aerazione interna ricavata sul perimetro del coperchio con equipaggiamenti di sezione superiore a 95 mm² aerazione supplementare con feritoie protette.

Esecuzioni

Con portine chiuse /C

Due finestre opposte chiuse con portine in materiale termoplastico a foratura prestabilita per passaggio cavi.

Con portine una chiusa e una con raccordo /D-DA

Due finestre opposte di cui la superiore chiusa con portina in materiale termoplastico a frattura prestabilita per passaggio cavi, l'inferiore completa di raccordo a cono a finestra aperta o con raccordo a cono trapezoidale con coperchio apribile e completo di passacavi.

- Grado di protezione CEI EN 60529
- Resistenza agli urti CEI EN 62262

Materiali

Moulded in SMC (fiberglass), grey RAL 7040 color.

Characteristics

Snap-fit hinged cover removable when open. Galvanized steel bracketssshanks to fix in the wall.

Internal ventilation through cover perimeter (additional ventilation through protected slits for model CPS with equipment section over 95 sq mm).

Versions

With closed lower doors /C

Two windows opposite each other closed by flaps in thermoplastic material with pre-bored holes for routing cables.

With one closed door and one with connector /D-DA

Featuring two windows opposite each other, the top one closed by a door in thermoplastic material with pre-cut break-through holes for routing cables and the lower one complete with open-window cone connection, or V-cone with openable cover complete with fairleads.

- Protection degree CEI EN 60529
- Protection against impact CEI EN 62262

IP43

IK10

Esecuzioni vuote Empty versions

DIMENSIONI INGOMBRO, mm DIMENSIONS INGOMBRO, mm			DIMENSIONI UTILI, mm INTERNAL DIMENSIONS, mm			ESECUZIONE VERSION	SIGLA MODEL	CODICE CODE
B	H	PROF. DEPTH	B	H	PROF. DEPTH			
435	435	124	354	342	102	Con due portine chiuse con chiave ad impronta triangolare. Two closed lower doors	CPD/C	075200006
533	490	139	466	442	110	CPS - Con portina inferiore chiusa CPS - Close lower door	CPS/C	075300004
533	490	139	466	442	110	CPS - Con raccordo inferiore trapezoidale con passacavicon serratura di sicurezza agibile con chiave di sicurezza cfr. Y21. CPS - One trapezoidalier lower connection	CPS/D	075300012
560	560	165	489	477	142	CPEE - Con due portine chiuse con serratura di sicurezza agibile con chiave cfr. Y21 con coperchio incernierato esternamente. CPEE - Two closed lower doors	CPEE/C	075400093
588	588	165	500	489	142	CPE - Con due portine chiuse con chiave ad impronta triangolare. CPE - Two closed lower doors	CPE/C	075400002
487	551	128	411	411	102	CPF - Con 1 portina chiusa e 1 raccordo inferiore aperto con serratura di sicurezza agibile con chiave a spillo cfr. 630. CPF - One closed lower door and one open lower connection	CPF/D	075500017
487	837	128	411	411	102	CPF - Con cono Con 1 portina chiusa e un raccordo inf. trapezoidale con passacavi con serratura di sicurezza agibile con chiave a spillo cfr. 630. CPF - One closed lower door and one open lower connection	CPF/DA	075500066

■ Cassette stradali in vetroresina - Serie CP Road containers in fiberglass - CP Series

Ad incasso/parete - esecuzione equipaggiata
For wall-mounted/recessed installation - equipped version



Con morsetteria sezionatrice a 3 vie (doppie) con 3 sezionamenti per polo
With 3 double-way isolating terminal board and 3 isolations for pole

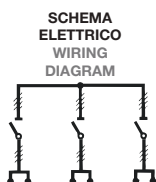

DIMENSIONI INGOMBRO, mm OVERALL DIMENSIONS, mm			SEZIONE CONDUTTORI MM ² CONDUCTORS SECTION MM ²	TIPO MORSETTIERA TYPE OF TERMINAL BOARD	SIGLA MODEL	CODICE CODE
B	H	PROF. DEPTH				
533	896	139	4x95	MSMT/3100/B	CPS/3100/B/D	075331918

Con morsetteria sezionatrice a 4 vie per polo - 3 sezionamenti e
derivazione protetta con portafusibili NH
With 4 way for pole isolating terminal board - 3 isolations and
shunt protected by NH fuse holder

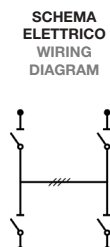

DIMENSIONI INGOMBRO, mm OVERALL DIMENSIONS, mm			SEZIONE CONDUTTORI MM ² CONDUCTORS SECTION MM ²	TIPO MORSETTIERA TYPE OF TERMINAL BOARD	SIGLA MODEL	CODICE CODE
B	H	PROF. DEPTH				
487	551	128	4x120	MSG/3120/S	CPF/3120/S/D	075532135

■ Cassette stradali in vetroresina Serie CP Road containers in fiberglass CP Series

Con colonnina a pavimento - Esecuzione vuota
With column with for floor installation - Empty Versions



Materiali

Stampati in SMC (vetroresina), colore grigio RAL 7040.

Caratteristiche

Coperchio incernierato ad incastro asportabile in apertura (Tipo6) o ribaltabile dal basso all'alto (Tipo7).

Chiusura coperchio:

Tipo CPS: Con serratura di sicurezza agibile con chiave cfr. Y21.

Aerazione interna ricavata sul perimetro del coperchio (CPS - 075300046).

Complete di Telaio di ancoraggio a pavimento in acciaio zincato a caldo con minuterie in acciaio inox AISI 304.

- Grado di protezione CEI EN 60529
- Resistenza agli urti CEI EN 62262

Materials

Moulded in SMC (fiberglass), grey RAL 7040 color.

Characteristics

Snap-fit hinged cover removable when open (CVC) or cover that tilts upwards (CPS).

Cover lock:

CPS Types: with safety lock opened with a Y21-type key.

Internal ventilation gained on the lid perimeter (CPS - 075300046).

Floor fixing frame in hot-dip galvanized steel with small metal parts in AISI 304 stainless steel.

- Protection degree CEI EN 60529
- Protection against impact CEI EN 62262

IP43

IK10

Esecuzioni vuote Empty versions

DIMENSIONI INGOMBRO, mm OVERALL DIMENSIONS, mm			DIMENSIONI UTILI, mm INTERNAL DIMENSIONS, mm			ESECUZIONE VERSION	SIGLA MODEL	CODICE CODE
B	H	PROF. DEPTH	B	H	PROF. DEPTH			
533	1006	137	466	442	110	CPS - Con serratura di sicurezza agibile con chiave cfr. Y21. Aerazione interna ricavata sul perimetro del coperchio CPS - with safety lock opened with a Y21-type key. Internal ventilation through cover perimetera	CPS/PT	075300046

■ Cassette stradali in vetroresina Serie CP Road containers in fiberglass CP Series

Con colonnina a pavimento - Esecuzione equipaggiata
With column with for floor installation - Equipped version



Con morsetteria sezionatrice a 3 vie (di cui una doppia) con 3 sezionamenti per polo
With 3-way (1 double) isolating terminal board and 3 isolations per pole

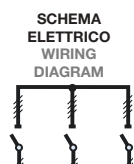

DIMENSIONI INGOMBRO, mm OVERALL DIMENSIONS, mm			SEZIONE CONDUTTORI MM ² CONDUCTORS SECTION MM ²	TIPO MORSETTIERA TYPE OF TERMINAL BOARD	SIGLA MODEL	CODICE CODE
B	H	PROF. DEPTH				
533	1006	137	4x95	MSMT/3100/Y	CPS/3100/Y/PT	075321844

Con morsetteria sezionatrice a 3 vie (doppie) con 3 sezionamenti per polo
With 3 double-way isolating terminal board and 3 isolations for pole

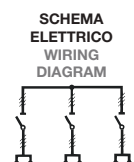

DIMENSIONI INGOMBRO, mm OVERALL DIMENSIONS, mm			SEZIONE CONDUTTORI MM ² CONDUCTORS SECTION MM ²	TIPO MORSETTIERA TYPE OF TERMINAL BOARD	SIGLA MODEL	CODICE CODE
B	H	PROF. DEPTH				
533	1006	137	4x95	MSMT/3100/B	CPS/3100/B/PT	075331942

■ Accessori e ricambi per cassette stradali Serie CP Accessories and spares for road boxes CP series

Piastre di fondo Mounting plates

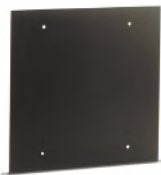

TIPO CONTENITORE TYPE OF BOX	DIMENSIONE UTILE CASSETTE CP CP BOXES INTERNAL DIMENSIONS	DIMENSIONI PIASTRA, mm PLATE DIMENSIONS, mm	IN LAMIERA DI ACCIAIO SP. 2 mm IN PRE-GALVANIZED STEEL TH. 2 mm		IN BACHELITE SP. 6 mm IN BAKELITE TH. 6 mm		IN PVC SP. 5 mm IN PVC TH. 5 mm	
			SIGLA MODEL	CODICE CODE	SIGLA MODEL	CODICE CODE	SIGLA MODEL	CODICE CODE
CPD	340x354	320x320	PCP/D	095705208	PB/CPD	095685202	PP/CPD	095695201
CPS	442x466	420x410	PCI/S	095701306	PB/CPS	095685301	PP/CPS	095695300
CPE	489x500	490x475	PCP/E	095705406	PB/CPE	095685400	PP/CPE	095695409
CPEE	477x489	440x440	PCP/EE	095705414	PB/CPEE	095685418	PP/CPEE	095695417
CPF	411x411	403x390	PCP/F	095705505	PB/CPF	095685509	PP/CPF	095695508

Portine di chiusura Closing doors



Materiali

In materiale termoplastico con frattura prestabilita per passaggio cavi.

Caratteristiche

Innesto a coulisse.

Materials

In thermoplastic material with pre-cut holes for routing cables.

Characteristics

Coulisse sliding attachment.

TIPO CONTENITORE TYPE OF BOX	DIMENSIONE UTILE CASSETTE CP CP BOXES INTERNAL DIMENSIONS	DIMENSIONI PORTINE DOOR DIMENSIONS	SIGLA MODEL	CODICE CODE
CPD	340x354	310X92	PI/CPD	095725206
CPE - CPEE	489x500 - 477x489	460X119	PI/CPE	095725404
CPF	411x411	260X110	PI/CPF	095725503

Raccordi a cono con finestra Cone fittings with window



Materiali

Stampati in SMC (vetroresina).

Caratteristiche

in due pezzi assemblati con viti antiperdenti.

Materials

Moulded in SMC (fiberglass).

Characteristics

In two pieces assembled with locking screws.

DIMENSIONI INGOMBRO, mm OVERALL DIMENSIONS, mm		DIMENSIONI FINESTRA, mm WINDOW DIMENSIONS, mm		DIMENSIONE UTILE CASSETTE CP CP BOXES INTERNAL DIMENSIONS		TIPO CONTENITORE TYPE OF BOX	SIGLA MODEL	CODICE CODE
B	H	B	H	B	H			
418	80	380	40	411	411	CPF	CF/CPF	095745501

■ Accessori e ricambi per cassette stradali Serie CP Accessories and spares for road boxes CP series

Raccordi a cono trapezoidali Trapezoidal cone fittings



IP43

Materiali

Stampati in SMC (vetroresina) di colore grigio RAL 7040 ad elementi componibili.

Caratteristiche

Coperchio rimovibile a cassetto aperto per agevolare opere di cablaggio.

Per Tipo CPF: a finestra aperta.

Per Tipo CPS: completo di 4 passacavi.

■ Grado di protezione CEI EN 60529

Materials

Moulded in SMC (fiberglass) in modular parts, grey RAL 7040 color.

Characteristics

Cover can be removed when box is open to facilitate the wiring operations.

CPF Type: with open window.

CPS Type: complete with 4 fairleads.

■ Protection degree CEI EN 60529

DIMENSIONI INGOMBRO RACCORDO, mm UNION OVERALL DIMENSIONS, mm			DIMENSIONI FINESTRA, mm WINDOW DIMENSIONS, mm		TIPO CONTENITORE TYPE OF BOX	DIMENSIONE UTILE CASSETTE CP CP BOXES INTERNAL DIMENSIONS		SIGLA MODEL	CODICE CODE
B	H	PROF./ DEPTH	B	H		B	H		
416	350	128	320	112	CPF	411	411	CA/CPF	095745519
440	390	128	N°4 passacavi ø max 48 N°4 fairlead ø max 48		CPS	442	466	C4/CPS	095746301

Basamenti e telai di ancoraggio per contenitori completi di piedistallo Bases and anchor frames



Materiali

Basamento stampato in SMC (vetroresina) di colore grigio RAL 7040 ad elementi componibili. Telaio di ancoraggio in profilati di acciaio zincato a caldo.

Caratteristiche

Frontale sfilabile a coperchio del cassetto aperto per agevolare le opere di cablaggio - altezza 500 mm.

Materials

Base moulded in SMC (fiberglass) in modular parts, grey RAL 7040 color. Anchor frame in hot-dip galvanized steel section metal.

Characteristics

Removable front that covers the open box to facilitate the wiring operations - height 50 mm.

TIPO CONTENITORE TYPE OF BOX	DIMENSIONE UTILE CASSETTE CP CP BOXES INTERNAL DIMENSIONS		DESCRIZIONE DESCRIPTION	SIGLA MODEL	CODICE CODE
	B	H			
CPS	466	442	Basamenti Bases	BVA/50	095731162
CPS	466	442	Telaio di base Base frame	TA/BVA	095733507
CPS	466	442	Telaio con spalliera antiflessione Frame with stiffening support	TA/BVA/S	095733515

Accessori e ricambi per contenitori e colonnine stradali

Accessories and spare parts for road containers and columns

Serrature

Locks



Materiali

Componenti stampati in resina poliammidica rinforzata con fibre di vetro. Cilindro/rotore in ottone.

Caratteristiche

Funzionamento tipo cremonese. Ogni serratura è corredata della propria chiave di serie. Cfr. Y12 riservata ai soli enti di distribuzione energia.

Materials

Components moulded in polyamide resin reinforced with fiberglass. Brass cylinder/roller.

Characteristics

Cremonese-type operation. Each lock is equipped with its own key. Y12-type key reserved to Public Utility Companies only.

DESCRIZIONE / AZIONABILE DESCRIPTION/OPERATED	TIPO CHIAVE TYPE OF KEY	SIGLA MODEL	CHIAVE KEY		SERRATURA LOCK	
			CODICE CODE	SIGLA MODEL	CODICE CODE	
Con chiave di sicurezza cfr.Y21 By safety key cod.Y21	A	CS/21	091505214	SCS86/Y21	095718219	
Con chiave di sicurezza cfr.Y12 By safety key cod.Y12	B	CS/12	091505123	SCS86/Y12	095718128	
Con chiave di sicurezza e spillo cfr.Y630 By safety pin key cod.Y630	C	CSP/630	091505305	SCR126/630	095716304	
Rotazione del pomolo, senza ausilio di chiave Rotating knob without key	D		-	SCS86/P	095718029	
Rotazione di leve con predisposizione di blocco mediante lucchetto Rotating levers with prearrangement for padlock	E		-	SCS86/L	095718011	
Con chiave ad impronta triangolare By triangle key	F	CHP/TR9	091503292	SCS86/TR9	095718904	
Con doppio sistema di chiusura: chiave ad impronta triangolare e predisposizione per applicazione lucchetto Double locking device operated by triangle key and prearrangement for padlock	G	CHP/TRP	091503292	SCS86/TR9/L	095718912	
Con doppio sistema di chiusura: chiave di sicurezza cfr. Y 21 e predisposizione per applicazione lucchetto Double locking device operated by safety key cod.21 prearrangement for padlock	H	CS/21	091505214	SCS86/Y21/L	095718227	
Con doppio sistema di chiusura: chiave di sicurezza cfr. Y 12 e predisposizione per applicazione lucchetto Double locking device operated by safety key cod.12 prearrangement for padlock	I	CS/12	091505123	SCS86/Y12/L	095718136	
Predisposizione per applicazione di cilindretto personalizzato azionabile con chiave a spillo Prearrangement for customized pin key cylinder lock operated by safety pin key	L		-	SCR86/PC	095717518	
Con chiave ad impronta triangolare By triangle key	M	CHP/TR6	091503268	SCR76/TR6	095718607	
Con chiave di sicurezza e spillo cfr.Y630 By safety pin key cod.Y630	N	CSP/630	091505305	SCS86/X/630	095717625	
Con chiave di sicurezza e spillo cfr.Y630 Predisposizione per lucchetto By safety pin key cod.Y630. Prearrangement for padlock	O	CSP/630	091505305	SCR86/X/630	095717617	

Tabella riassuntiva applicazione serrature

Locks table application

TIPO CONTENITORE BOXES TYPE	SERRATURA DI SERIE STANDARD LOCKS		SERRATURA A RICHIESTA LOCKS ON REQUEST	
CPD	M		*A-B-D-E-F-G-H-I-L-N-O	
CPE	M		*A-B-C-D-E-F-G-H-I-L-N-O	
CPEE	A		B-D-E-F-G-H-I-L-N-O	
CPF	C		-	
CPS	A		B-D-E-F-G-H-I-L-N-O	

*L'applicazione delle serrature serie SCS86/..sui modelli Tipo CPD - CPE è attuabile previa sostituzione dello sportello
*Locks application table SCS86/..on model CPD - CPE is practicable with replacement of the door



Pubblica Illuminazione Public Lighting



Cassette di derivazione da palo **Pole derivation boxes**

■ Installazioni cassette di derivazione da palo - Serie SCF Pole derivation boxes installaton - SCF series

Installazione a palo con tegolo Pole installation with cable cover

Serie series
SCF1 - SCF2

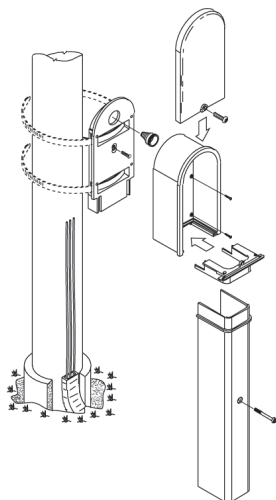

Serie series
SCF3

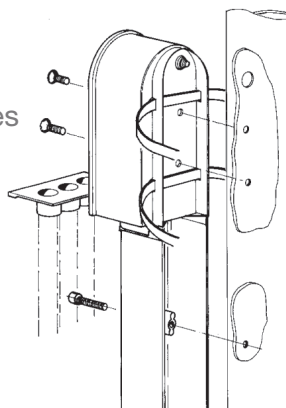

Installazione a palo Pole installation

con fodello inferiore chiuso adatto,
previa foratura, all'applicazione di
due raccordi blocca tubi.

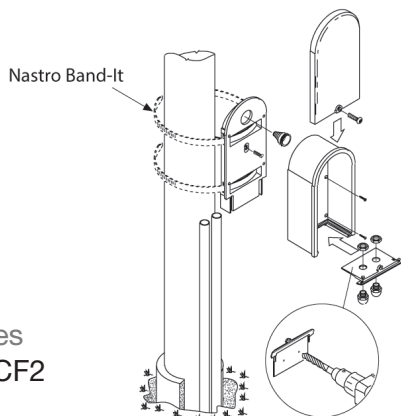

Serie series
SCF1 - SCF2

Serie series
SCF3

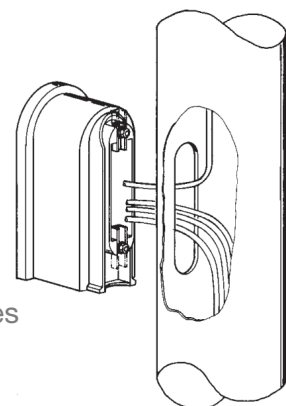

Installazione a parete Installation on wall

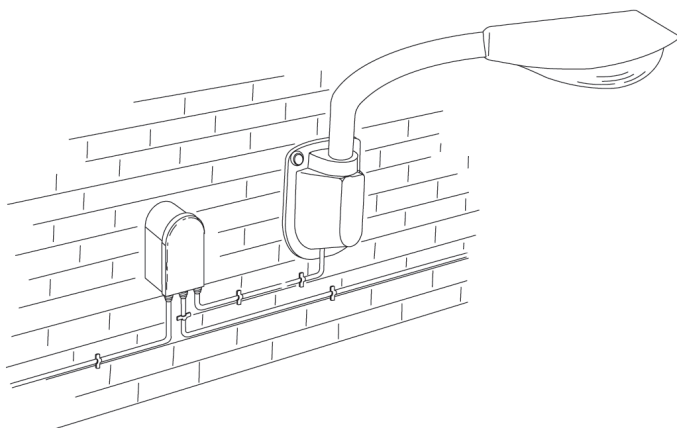

■ Cassette di derivazione da palo - Serie SCF

Pole derivation boxes - SCF series

Serie SCF

SCF series

Le cassette di derivazione serie SCF in vetroresina, con grado di protezione IP 43 - IP 44 secondo CEI EN 60529 e IK 10 secondo CEI EN 62262, sono idonee per la realizzazione di impianti in Classe II secondo CEI EN 64-8. Il corpo cassetta e il coperchio sono realizzati in SMC (vetroresina), il fondello e la soletta di adattamento a palo in materiale termoplastico rinforzato con fibra di vetro, mentre le piastre porta apparecchiature in materiale termoplastico.

La soletta di adattamento consente l'installazione a palo, con o senza tegolo di protezione cavi, della versione base predisposta per fissaggio a parete; è inoltre compatibile con i fissaggi a palo delle versioni precedenti consentendone l'eventuale sostituzione.

Tali caratteristiche, unite alla vasta gamma di accessori per le diverse utilizzazioni, permettono di garantire risposte di qualità alle esigenze di progettisti e installatori nella realizzazione di impianti per la Pubblica Illuminazione.

The SCF series pull boxes with IP 43 - IP 44 protection degree in compliance with CEI EN 60529 and IK 10 according to CEI EN 50102, can be used to make systems in Class II as per CEI EN 64-8.

The body, pull box and cover are made of SMC (fiberglass) while the base and plaque to adapt to the pole are made of thermoplastic material reinforced with fiberglass and the plant mounting plates are in thermoplastic material.

The adapter plaque allows the basic Model pre-engineered for wall mounting to be installed on a pole, with or without cable cover piece. It is also compatible with the pole fixing devices of the previous versions allowing them to be replaced when necessary.

These characteristics, combined with a vast range of accessories to suit different uses, provide quality solutions to the requirements of planners and installers when Public Lighting systems are built.

Prospetto di fabbricazione

Production List

Materiali

Corpo cassetta e coperchio in SMC (vetroresina) color grigio RAL 7040. Fondello, piastra porta apparecchiature e soletta di adattamento al palo in materiale termoplastico.

Caratteristiche

Coperchio e fondello innestati a coulisse e bloccati con unica vite in acciaio inox AISI 304. Per serie SCF1 - SCF2 e SCF3 fissaggio apparecchiature interne tramite piastra di fondo in materiale termoplastico da ordinare separatamente.

Materials

Pull box and cover in SMC (fiberglass) in grey RAL 7040 color. Base plate and pole adapting plaque in thermoplastic material.

Characteristics

Cover and base plate joined by coulisse sliding attachment and locked together with a single screw in AISI 304 stainless steel.

For the SCF1 - SCF2 and SCF3 series, the internal equipment is fixed by means of a base plate in thermoplastic material to be ordered separately.

SIGLA MODEL	CODICE CODE	Ø PALO Ø POLE	FERITOIA PALO POLE HATCH	N.MAX IMBOCCHI PER TUBI NO.MAX TUBE INLETS	Ø NOMINALE IMBOCCHI Ø NOMINAL INLETS	Ø IMBOCCO RIDOTTO Ø SMALL INLET	PIASTRE PORTA APPARECH. PLANT MOUNTING PLATES	TEGOLO PROTEZ. CAVI CABLE GUARD	NASTRO BAND-IT BAND-IT TAPE
SCF1/CN	05410036	89-140		**	**		PSC/F1	KTPF/70/1	Da 1 / 2" a 3 / 4"
SCF1/P	054110044			**	**		PSC/F1		Da 1 / 2" a 3 / 4"
SCF2/CN	054120035	89-140		2	**		PSC/F2	KTPF/70/2	Da 1 / 2" a 3 / 4"
SCF2/P	054120043			2	**		PSC/F2		Da 1 / 2" a 3 / 4"
SCF3/CN	054130034	114-194		3	34	28	PSC/F3		3 / 4"
SCF3/P	054130042			3	34	28	PSC/F3		
SCF3/AF45	054130067	114-168	45X186				PSC/F3/AF		
SCF3/AF70	054130059	114-195	70X200				PSC/F3/AF		
SCF3/T2	054130026	114-194					PSC/F3	compreso included	3 / 4"

* La soletta di adattamento ha la possibilità di essere fissata al palo attraverso viti, o con nastro Band-it.

**Fondello chiuso; applicazione raccordi ferma tubi previa foratura.

*The adapter plaque can be fixed to the pole with either AISI 201 stainless steel screws or Band-It tape.

**Closed base plate. Connections application prior drilling.

■ Cassette di derivazione da palo in SMC - Serie SCF1

Pole junction boxes in SMC - SCF1 series

Esecuzioni vuote in doppio isolamento

Empty versions with double insulation



Materiali

Fondello, soletta di adattamento al palo e tegolo realizzati in materiale termoplastico rinforzato con fibra di vetro (Pa6-R) colore grigio RAL 7035.

Caratteristiche

Fondello inferiore chiuso adatto, previa foratura, all'applicazione fino a due raccordi blocca tubi diametro max 32 mm. Fondello predisposto per attacco a tegolo, per passaggio cavi.

La soletta può essere utilizzata nel caso di sostituzione di vecchie cassette in alluminio di pari grandezza, poiché i fissaggi esistenti sul palo coincidono.

Possibilità di eseguire cablaggi in Classe II CEI 64-8.

- **Grado di protezione** CEI EN 60529
- **Resistenza agli urti** CEI EN 62262

Materials

Base and pole adapter plaque made of thermoplastic material reinforced with fiberglass (Pa6-R). Grey RAL 7035 color.

Characteristics

Closed bottom base which can be drilled in order to apply two diameter 32 mm tube locking unions. Base pre-engineered for connection to cover piece, in order to route cables.

The base can be used in case of replacement of old aluminium boxes of equal size, because the existing fixing on pole coincide.

Wiring can be made in Class II CEI 64-8.

- **Protection degree** CEI EN 60529
- **Resistance impact** CEI EN 62262

A palo e su superfici piane

On pole and flat surface



Tutte le esecuzioni sono con fondello inferiore chiuso

Installazione a palo /CN

per pali di diametro 89 a 140 mm. Ingresso/uscita cavi da fondello inferiore da predisporre, previa foratura, per applicazioni di raccordi blocca tubi. Fissaggio a palo mediante viti o con nastro Band-it da 1/2" a 3/4" tramite soletta.

Installazione su superfici piane /P

per installazioni su superfici piane (a parete, pali quadrati e rettangolari, lato piano di pali poligonali). Ingresso/uscita cavi da fondello inferiore da predisporre, previa foratura, per applicazioni di raccordi blocca tubi. Fissaggio a parete mediante tassello e vite e a palo mediante viti metriche M5.

All executions are with closed bottom case

Pole versions

For 89 to 140 mm diameter poles. Cable input/output from bottom base pre-engineered for tubes with max. 2 diameter 32 mm inlets. Fixed to the pole with screws or 1/2" to 3/4" Band-it tape using plaque.

Wall-mounted versions

For installation on flat surfaces (walls, square and rectangular section poles, flat side of polygonal poles). Cable input/output from bottom base preengineered for tubes with max. 2 diameter 32 mm inlets. Fixed to walls with plugs and screws and to poles with M5 metric screws.

DIMENSIONI INGOMBRO EXTERNAL DIMENSIONS			DIMENSIONI UTILI INTERNAL DIMENSIONS			SIGLA MODEL	CODICE CODE
B	H	P	B	H	P		
122	226	80	98	188	51	SCF1/CN	054110036
122	211	76	98	188	51	SCF1/P	054110044

A palo con tegolo

On pole with cover piece



Esecuzioni realizzabili mediante abbinamento della cassetta con il relativo Kit per esecuzione con tegolo.

Versions made by combining the SCF1/CN pull box with the relative Kit for use with the KTPF/70/1 cover piece.

DIMENSIONI INGOMBRO EXTERNAL DIMENSIONS			DIMENSIONI UTILI INTERNAL DIMENSIONS			CASSETTA BOX		KIT TEGOLO TILE KIT	
B	H	P	B	H	P	SIGLA MODEL	CODICE CODE	SIGLA MODEL	CODICE CODE
122	705	80	98	188	51	SCF1/CN	054110036	KTPF/70/1	095540811

■ Cassette di derivazione da palo in SMC - Serie SCF1 Pole derivation boxes in SMC - SCF1 series

Equipaggiamenti Equipment



IP20

Materiali

Montati su piastra in materiale termoplastico rinforzato con fibre di vetro (Pa6-R), fissati sul fondo corpo della cassetta tramite viti.

Caratteristiche

Morsettiera quadripolare tensione di isolamento 450V - corrente 63A max.
Cablaggio dorsale 1,5 - 16 mmq - derivazione 1,5 - 4 mmq.
Portafusibile per fusibile a cartuccia mm 8,5x31,5 - 450V - 10A
Serraggio cavi 1,5 - 4 mmq.

■ **Grado di protezione** CEI EN 60529

Materials

Mounted on a plate in thermoplastic material reinforced with fiberglass (Pa6-R), fixed to the bottom of the pullbox with screws.

Characteristics

Quadripolar terminal block. Insulation voltage 450V - current 63A max.
1.5 - 16 sq.mm main wiring - shunt 1.5 - 4 sq.mm
Fuse holder for 8.5x31.5 mm - 450V - 10A cartridge fuse. 1.5 - 4 sq.mm wire clamping.

■ **Protection degree** CEI EN 60529

MORSETTIERA INGRESSO N. POLI/SEZ. INPUT TERMINAL BLOCK	PORTAFUSIBILE N./I MAX FUSE HODER N./I MAX	SIGLA MODEL	CODICE CODE
4x16 mm ² (MPM - 011234168)	1-10 A - VS/120	PSC/F1/1	054141015
4x16 mm ² (MPM - 011234168)	2-10 A - VS/120	PSC/F1/2	054141023

■ Cassette di derivazione da palo in SMC - Serie SCF2 Pole derivation boxes in SMC - Series SCF2

Esecuzioni vuote in doppio isolamento Empty versions with double insulation



IP44

IK10

Materiali

Fondello e soletta di adattamento al palo realizzati in materiale termoplastico rinforzato con fibra di vetro (Pa6-R) colore grigio RAL 7035.

Caratteristiche

Fondello inferiore chiuso adatto, previa foratura, all'applicazione fino a due raccordi blocca tubi diametro max 32 mm. Fondello predisposto per attacco a tegolo, per passaggio cavi.

La soletta può essere utilizzata nel caso di sostituzione di vecchie cassette in alluminio di pari grandezza, poiché i fissaggi esistenti sul palo coincidono.

Possibilità di eseguire cablaggi in Classe II CEI 64-8.

- **Grado di protezione** CEI EN 60529
- **Resistenza agli urti** CEI EN 62262

Materials

Base and pole adapter plaque made of thermoplastic material reinforced with fiberglass (Pa6-R). Grey RAL 7035 color.

Characteristics

Closed bottom base which can be drilled in order to apply two diameter 32 mm tube locking unions. Base pre-engineered for connection to cover piece, in order to route cables.

The base can be used in case of replacement of old aluminium boxes of equal size, because the existing fixing on pole coincide.

Wiring can be made in Class II CEI 64-8

- **Protection degree** CEI EN 60529
- **Resistance impact** CEI EN 62262

A palo e su superfici piane On pole and flat surface



Installazione a palo /CN

Per pali di diametro 89 a 140 mm. Ingresso/uscita cavi da fondello inferiore da predisporre, previa foratura, per applicazioni di raccordi blocca tubi. Fissaggio a palo mediante viti o con nastro Band-it da 1/2" a 3/4" tramite soletta.

Installazione su superfici piane /P

Per installazioni su superfici piane (a parete), pali quadrati e rettangolari (lato piano di pali poligonali). Ingresso/uscita cavi da fondello inferiore da predisporre, previa foratura, per applicazioni di raccordi blocca tubi. Fissaggio a parete mediante tassello e vite e a palo mediante viti metriche M5.

Pole versions

For 89 to 140 mm diameter poles. Cable input/output from bottom base pre-engineered for tubes with max. 2 diameter 32 mm inlets. Fixed to the pole with screws or 1/2" to 3/4" Band-it tape using plaque.

Wall versions

For installation on flat surfaces (walls, square and rectangular section poles, flat side of polygonal poles). Cable input/output from bottom base preengineered for tubes with max. 2 diameter 32 mm inlets. Fixed to walls with plugs and screws and to poles with M5 metric screws.

DIMENSIONI INGOMBRO EXTERNAL DIMENSIONS			DIMENSIONI UTILI INTERNAL DIMENSIONS			SIGLA MODEL	CODICE CODE
B	H	P	B	H	P		
154	224	100	128	181	70	SCF2/CN	054120035
154	205	95	128	181	70	SCF2/P	054120043

A palo con tegolo On pole with cover piece



Esecuzioni con tegolo

Realizzati in materiale termoplastico rinforzato con fibra di vetro (Pa6-R) colore grigio RAL 7035.

Esecuzioni realizzabili mediante abbinamento della cassetta a palo SCF2/CN con il relativo Kit KTPF/70/2 per esecuzione con tegolo.

Versions with cover piece

Made of thermoplastic material reinforced with fiberglass (Pa6-R). Grey RAL 7035 color.

Versions made by combining the SCF2/CN pull box with the relative Kit for use with the KTPF/70/2 cover piece.

DIMENSIONI INGOMBRO EXTERNAL DIMENSIONS			DIMENSIONI UTILI INTERNAL DIMENSIONS			CASSETTA BOX		KIT TEGOLO TILE KIT	
B	H	P	B	H	P	SIGLA MODEL	CODICE CODE	SIGLA MODEL	CODICE
154	699	100	128	181	70	SCF2/CN	054120035	KTPF/70/2	095540829

■ Cassette di derivazione da palo in SMC - Serie SCF2 Pole derivation boxes in SMC - Series SCF2

Equipaggiamenti Equipment



Materiali

Montati su piastra in materiale termoplastico rinforzato con fibre di vetro (Pa6-R), fissati sul fondo corpo della cassetta tramite viti.

Caratteristiche

Morsettiera quadripolare tensione di isolamento 450V - corrente 80A max.
Cablaggio dorsale 1,5 - 35 mmq
-derivazione 1,5 - 4 mmq.
Portafusibile per fusibile a cartuccia mm 10x38 - 660V - 32A
Serraggio cavi 1,5 - 4 mmq.

■ **Grado di protezione** CEI EN 60529

Materials

Mounted on a plate in thermoplastic material reinforced with fiber glass (Pa6-R), fixed to the bottom of the pullbox with screws.

Characteristics

Quadripolar terminal block. Insulation voltage 450V - current 80A max.
1.5 - 25 sq.mm main wiring - shunt 1.5 - 4 sq.mm
Fuse holder for 10x38 mm - 660V - 32A cartridge fuse.
1.5 - 4 sq.mm wire clamping.

■ **Protection degree** CEI EN 60529

IP20

MORSETTIERA INGRESSO N. POLI/SEZ. INPUT TERMINAL BLOCK	PORTAFUSIBILE N./I MAX FUSE HODER N./I MAX	SIGLA MODEL	CODICE CODE
4x35 mm ² (MPM/435)	1-32 A - VS/125	PSC/F2/1	054142013
4x35 mm ² (MPM/435)	2-32 A - VS/125	PSC/F2/2	054142021

■ Cassette di derivazione da palo in SMC - Serie SCF3 Pole derivation boxes in SMC - Series SCF3

Esecuzioni vuote in doppio isolamento Empty versions with double insulation



IP43

IK10

Materiali

Fondello inferiore predisposto nelle esecuzioni per innesto tubi di diametro 34, in materiale termoplastico colore grigio RAL 7040.

Caratteristiche

Fondello predisposto per attacco a tegolo per passaggio cavi; esecuzione è già completo di tegolo in materiale termoplastico.

- **Grado di protezione** CEI EN 60529
- **Resistenza agli urti** CEI EN 62262

Esecuzioni

Versione /CN

Per pali diametro 114-194.
Ingresso/uscita cavi da fondello inferiore predisposto con N°3 imbocchi ad impronta fratturabile diam. 34 o 28.
Fissaggio a palo mediante vite o nastro Band-It da 3/4".

Versione /T

Per pali diametro 114-194.
Ingresso/uscita cavi protetti da tegolo componibile inferiore (lung. 500 mm.).
Fissaggio a palo mediante viti o nastro Band-It da 3/4".

Versione /P

Per fissaggio a parete e superfici piane.
Ingresso/uscita cavi da fondello inferiore predisposto con N°3 imbocchi ad impronta fratturabile diam. 34 o 28. Fissaggio a palo mediante vite o tassello.

Versione /AF

Esecuzione SCF3/AF45 per pali diametro 114-168 con feritoia 185x45.
Esecuzione SCF3/AF70 per pali diametro 114-194 con feritoia 200x70.
Ingresso/uscita cavi dall'interno del palo.

Materials

Bottom base pre-engineered, in SCF3/ CN and SCF3/P versions, for insertion of diameter 34 tubes, in grey RAL 7040 color thermoplastic material.

Characteristics

Base pre-engineered for connection of cover piece for cable routing. The /T Model is already complete with thermoplastic cover piece.

- **Protection degree** CEI EN 60529
- **Resistance impact** CEI EN 62262

Executions

Version/CN:

For 114-194 diam. poles
Cable input/output from bottom base for tubes pre-engineered with 3 diam. 34 or 28 break-through inlets.
Fixed to the poles by means of screws or 3/4" Band-It tape.

Version/T:

For 114-194 diam. poles
Cable input/output protected by modular lower cover piece (length 500 mm).
Fixed to the poles by means of screws or 3/4" Band-It tape.

Version/P:

To fix to walls and flat surfaces.
Cable input/output from bottom base for tubes pre-engineered with 3 diam. 34 or 28 break-through inlets. Fixed to the pole by means of screws or plugs.

Version/AF:

SCF3/AF45 Model for 114-168 diameter poles and 185x45 slot.
SCF3/AF70 Model for 114-194 diameter poles and 200x70 slot.
Cable input/output from inside the pole.

DIMENSIONI INGOMBRO EXTERNAL DIMENSIONS			DIMENSIONI UTILI INTERNAL DIMENSIONS			TIPO INSTALLAZIONE INSTALLATION TYPE	SIGLA MODEL	CODICE CODE
B	H	P	B	H	P			
168	818	124	138	287	81	a palo complete di tegolo di protezione 100 mm Pole fitting, complete of vertical protection cover 100 mm	SCF3/T2	054130026
168	327	124	138	287	81	a palo fondello inferiore per tubi Pole fitting, bottom with pipe holes	SCF3/CN	054130034
168	327	124	138	287	81	a parete fondello inferiore per tubi Wall fitting, bottom with pipe holes	SCF3/P	054130042
168	316	124	138	287	81	su asola 70x200 Slot fitting 70x200	SCF3/AF70	054130059
168	316	124	138	287	81	su asola 45x186 Slot fitting 45x186	SCF3/AF45	054130067

■ Cassette di derivazione da palo in SMC - Serie SCF3 Pole derivation boxes in SMC - Series SCF3

Equipaggiamenti senza cablaggio interno Outfitted version - without internal wiring



Montati su piastra in materiale termoplastico per inserimento rapido ad incastro su cassette vuote. Con o senza cablaggio dei componenti.
Morsettiere d'ingresso tipo nodale - tipo multiplo.

Mounted on a polyvinyl chloride (PVC) plaque for a quick snap fit into empty boxes. With or without wiring.
Nodal (NM) - multiple (MM) - sectionable multiple (MMS) input terminal blocks

Per circuiti monolampada For single-lamp circuits

SCHEMA ELETTRICO
WIRING DIAGRAM

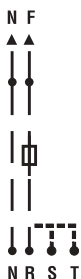

MORSETTIERA INGRESSO N. POLI/SEZ. INPUT TERMINAL BLOCK	PORTAFUSIBILE N./I MAX FUSE HODER NO./I MAX	SIGLA MODEL	CODICE CODE
4x25 mm ² (MM/425)	1-25 A	PSC/F3/10	054143102

Per circuiti bilampada For two-lamp circuits



SCHEMA ELETTRICO
WIRING DIAGRAM

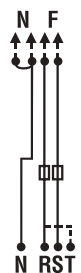

MORSETTIERA INGRESSO N. POLI/SEZ. INPUT TERMINAL BLOCK	PORTAFUSIBILE N./I MAX FUSE HODER NO./I MAX	SIGLA MODEL	CODICE CODE
4x25 mm ² (MM/425)	2-25 A	PSC/F3/11	054143110

■ Cassette di derivazione da palo in SMC - Serie SCF3 Pole derivation boxes in SMC - Series SCF3

Equipaggiamenti completi di cablaggio interno
Outfitted version complete with internal wiring

Morsettiera d'ingresso a derivazioni multiple.
Completa di fusibile da 4 A

Multiple shunt input terminal blocks.
Complete with 4 A fuse.

Per circuito monolampada
For single-lamp circuits



SCHEMA ELETTRICO
WIRING DIAGRAM



MORSETTIERA INGRESSO N. POLI/SEZ. INPUT TERMINAL BLOCK	PORTAFUSIBILE N./I MAX FUSE HOLDER NO./I MAX	MORSETTIERA DERIVAZIONE SHUNT TERMINAL BLOCK	SIGLA MODEL	CODICE CODE
4x25 mm ² (MM/425)	1-20 A (VS/125)	2X10 mm ² (MM/210)	PSC/F3/70	054143706

Per circuiti bilampada
For two-lamp circuits



SCHEMA ELETTRICO
WIRING DIAGRAM

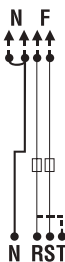

MORSETTIERA INGRESSO N. POLI/SEZ. INPUT TERMINAL BLOCK	PORTAFUSIBILE N./I MAX FUSE HOLDER NO./I MAX	MORSETTIERA DERIVAZIONE SHUNT TERMINAL BLOCK	SIGLA MODEL	CODICE CODE
4x25 mm ² (MM/425)	2-20 A (VS/125)	4X10 mm ² (2-MM/210)	PSC/F3/80	054143805

■ Accessori e ricambi per cassette di derivazione da palo Accessories and spare parts for pole derivation boxes

Piastre di fondo Back plates



Materiali

Serie SCF1/SCF2: le piastre di fondo sono in materiale termoplastico rinforzato con fibre di vetro (Pa6-R).

Serie SCF3: le piastre di fondo sono in materiale termoplastico.

Caratteristiche

Serie SCF1 - SCF2: predisposte per fissaggio mediante viti.

Serie SCF3: predisposte per fissaggio rapido al corpo cassetta.

Materials:

SCF1 and SCF2 series: the bottom plates are made of thermoplastic material reinforced with fiberglass (Pa6-R).

SCF3 and SCF9 series: the bottom plates are made of thermoplastic material.

Characteristics:

the SCF1 - SCF2 - SCF9 series, they are designed to be fixed with screws.

For the SCF3 series, they are engineered to quick fixing to the pull box while for

DIMENSIONI DIMENSIONS	SERIE/ESECUZIONE SERIES/EXECUTION	SIGLA MODEL	CODICE CODE
90X150	SCF1 - A palo e a parete con foro per cavi di derivazione dall'interno del palo SCF1 - With hole for cables shunted from inside the pole.	PSC/F1	095554101
122X141,5	SCF2 - A palo e a parete con foro per cavi di derivazione dall'interno del palo SCF2 - With hole for cables shunted from inside the pole.	PSC/F2	095554200
134X276	SCF3 - A palo e a parete con foro per cavi di derivazione dall'interno del palo SCF3 - With hole for cables shunted from inside the pole.	PSC/F3	095554333
134X276	SCF3 - Su asola centrale 60x190 per ingresso/ uscita cavi dall'interno del palo SCF3 - With 60x190 central slot for cable input/output from inside the pole.	PSC/F3/AF	095554358

Elementi per fissaggio a palo Pole fixing elements



Materiali:

Reggia metallica in acciaio inox AISI 201.

Graffette metalliche in acciaio inox AISI 201.

Caratteristiche:

Reggia metallica di spessore 0,76mm

fornibile in bobina da 30m.

Graffette metalliche in confezione da 100pz.

Applicazioni:

Reggia metallica: da impiegare per fissaggio cassette a palo mediante utilizzo di staffe o telai opportunamente predisposti.

Graffette metalliche: per giunzione reggia metallica.

Tenditore universale: per taglio reggia metallica e pinzatura graffette.

Materials:

AISI 201 stainless steel metal strap.

AISI 201 stainless steel clips.

Characteristics:

Metal strap 0.76 mm thick in AISI 201 stainless steel supplied in 30 m reels.

Metal strap supplied in packs containing 100 pcs.

Applications:

Metal strap: Used to fix boxes to poles along with brackets (CB/..) or pre-engineered frames.

Steel clip: to join metal strap.

Universal turnbuckle to cut metal strap and clinch clips.

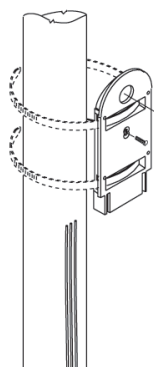

LARGHEZZA NOMINALE NOMINAL LENGTH	TIPOLOGIA TYPE	SIGLA MODEL	CODICE CODE
1/2" - 12,7 mm	Tenditore per reggia metallica universale Universal take-up	EFR/TRM	092800002
1/2" - 12,7 mm	Reggia metallica (m.30) Metal strap (m.30)	EFR/1230	092801232
3/4" - 19,5 mm	Reggia metallica (m.30) Metal strap (m.30)	EFR/3430	092803436
5/8" - 15,8 mm	Reggia metallica (m.30) Metal strap (m.30)	EFR/5830	092805837
1/2" - 12,7 mm	Graffa metallica (n.100pz) Metal clip (n.100pcs)	EFR/12/G	092801208
3/4" - 19,5 mm	Graffa metallica (n.100pz) Metal clip (n.100pcs)	EFR/34/G	092803402
5/8" - 15,8 mm	Graffa metallica (n.100pz) Metal clip (n.100pcs)	EFR/58/G	092805803
5/8" - 15,8 mm	Tenditore per reggia metallica universale Universal take-up	EFR/TRM	092800002
3/4" - 19,5 mm	Tenditore per reggia metallica universale Universal take-up	EFR/TRM	092800002

■ Accessori e ricambi per cassette di derivazione da palo Accessories and spare parts for pole derivation boxes

Tegolo protezione cavi Cable guard cover piece



Materiali

In SMC (vetroresina), colore grigio RAL 7040.

Vite fissaggio a brugola in acciaio inox AISI 304.

Caratteristiche

In elementi componibili da 500 mm.

Possibilità di sovrapporre due elementi del TPF/70. In sostituzione dei tubi in ingresso ed uscita alla cassetta, consentono rapide installazioni, ispezionabilità.

Necessitano di apposito fondello inferiore.

■ **Grado di protezione** CEI EN 60529

■ **Resistenza agli urti** CEI EN 62262

Materials

In SMC (fiberglass), grey RAL 7040 color. Allen screw for fixing in AISI 304 stainless steel.

Characteristics

In 500 mm modular elements. Possibility to overlay two elements of TPF/70. Used instead of pull

box entrance and exit tubes for rapid installations which can also be inspected. Needs the special bottom base.

■ **Protection degree** CEI EN 60529

■ **Resistance impact** CEI EN 62262



SCF1 - SCF2



SCF3

DIMENSIONI DIMENSIONS	TIPO CASSETTA TYPE OF PULL BOX	SIGLA MODEL	CODICE CODE
78x474	SCF1 - SCF2	TPF/70	095540803
100x486	SCF3	TPF/100	095541108



Portelli e morsettiere da palo **Doors and terminal blocks for pole**

■ Portelli da palo in lega di alluminio Aluminum alloy pole door

Gamma di produzione Production range

DIMENSIONE FERITOIA HATCH DIMENSION	Ø MIN - MAX	IN ALLUMINIO ALUMINIUM	IN MATERIALE ISOLANTE REINFORC. PLASTIC	GRADO DI PROTEZIONE PROTECTION DEGREE	SERIE SERIES	IMQ	CLASSE DI ISOLAMENTO GRADO DI PROTEZIONE INSULATION CLASS PROTECTION DEGREE
38x132	76-114	SMY/...		IP 54	MVY	•	□
38x132	76-101		SPY/...	IP 54	MVY	•	□
38x132	Superfici piane Flat surface	SMY/P		IP 54	MVY	•	□
45x186	101-300	SMW/...		IP 54	MVV		□
45x186	101-300	SMW/...		IP 54	MMW	•	□
45x186	101-300	SMW/...		IP 54	MGN		□
45x186	133-300	SMW/...		IP 54	MGV		□
45x186	114-153	SGV/...		IP 54	MGV		□
45x186	114-317		SPW/...	IP 54	MMW	•	□
45x186	114-317		SPW/...	IP 54	MGN		□
45x186	133-317		SPW/...	IP 54	MGV		□
45x186	Superfici piane Flat surface	SMW/P		IP 54	MMW	•	□
45x186	Superfici piane Flat surface	SMW/P		IP 54	MGV-MGN		□
45x186	Pali ottagonali Octagonal poles	SMV/OTT		IP 54	MMW	•	□
45x186	Pali ottagonali Octagonal poles	SMV/OTT		IP 54	MGV-MGN		□
81x202*	127-140	SMR/...		IP 43	-		
85x200	110-200	SMT/...		IP 30	-		
100x300*	140-146	SML/...		IP 43	MVE		□
100x300*	140-146	SML/...		IP 43	MVL-MVS		IP 20
100x350	153-168	SMS/...		IP 54	MVE-MVF		□
100x350	153-168	SMS/...		IP 54	MVL-MVS		IP 20

*Non a testate semirotonde
*Without semi-rounded ends

■ Dispositivo di derivazione e chiusura a filo palo Derivation device and wire/pole closure



RESET - Per feritoia 45x186mm
RESET - For 45x186mm slot

Brevettato
Patented

RESET è un sistema innovativo che consente la totale eliminazione delle sporgenze del portello, ovvero la sua completa collocazione all'interno della sagoma del palo. Un risultato estetico ottimale, ma soprattutto un ulteriore vantaggio in termini di sicurezza passiva, resi possibili da una morsettiera di nuova generazione, pensata per coniugare efficacia, sicurezza e praticità.

Sistema integrato di derivazione lampada filo palo conforme alla norma EN 40-2 (09/2003). Certificato IMQ.

Per incasso su pali conici e rastremati diametro min. 88mm - max. 168mm (rilievo all'altezza della feritoia) con feritoia 45x186mm a testate semitonde. Spessore max dei pali 3-4mm.

Vantaggi

Migliore protezione delle parti in tensione all'interno del palo.

Grado di protezione IP66, morsettiera installata internamente al palo e non a ridosso della feritoia.

Migliore sicurezza passiva.

Il sistema Reset, grazie alla posizione del portello all'interno del palo, garantisce maggiore resistenza agli atti vandalici.

Isolamento completo del sistema.

Ottenuto grazie alle viti in materiale termoplastico rinforzato con fibre di vetro anti-allentanti, presenti anche nella versione con portello in resina termoplastica.

Miglioramento estetico

Perché completamente privo di sporgenze, grazie alla collocazione completamente all'interno della sagoma del palo.

Migliore protezione anche in caso di danneggiamento del portello

La morsettiera non esce dalla sede interna al palo garantendo una maggiore protezione verso i contatti accidentali e i contatti elettrici. I cavi non sono accessibili.

RESET is an innovative system which allows the total elimination of the protrusions of the pole cover plate, or its full place within the outline of the pole. An optimal aesthetic result, but especially a further advantage in terms of passive safety, made possible by a terminal block of new generation, designed to combine efficacy, safety and practicality.

Integrated system of shunt lamp wire pole complies with EN 40-2 (09/2003). IMQ certificate.

For recess conical poles and tapered diameter min. 88mm - max. 168mm (relief at the height of the slot) with slot 45x186mm semicircular head. Maximum thickness of 3-4mm poles.

Advantages

Better protection the parts under tension inside the pole.

Protection degree IP66, terminal block installed inside the pole and not near the slot.

Best passive safety

The Reset system, thanks to the position of the cover plate inside the pole, ensures greater resistance to vandalism.

Complete insulation of the system.

Obtained thanks to the screws in thermoplastic material reinforced with glass fibers selflocking nut, also present in the version with cover plate in thermoplastic resin.

Aesthetic improvement

Because completely free of protrusions, thanks to the placement within the overall width of the pole.

Better protection even in the event of damage of cover plate

The terminal block does not exit from inside of the pole providing increased protection against accidental contact and electrical contacts. The cables are not accessible.



Pubblica Illuminazione
Public Lighting

Applicazioni pali conici, rastremati e cilindrici Applications conical poles, tapered and cylindrical

SISTEMA RESET RESET SYSTEM	PALI CONICI Ø ALLA BASE CONICAL POLES Ø TO THE BASE	PALI RASTREMATI/CILINDRICI Ø ALLA BASE TAPERED/CYLINDRICAL POLE Ø TO THE BASE	DIAMETRO MINIMO INTERNO ALLA FERITOIA INTERNAL MIN. Ø
RESET10 - RESET20	102 - 105	89	82
RESET11 - RESET21	110 - 115	102	89
RESET12 - RESET22	128	115	100
RESET19	138 - 178	116 - 168	113 - 142

■ Dispositivo di derivazione e chiusura a filo palo Derivation device and wire/pole closure



Per feritoie 45x186 - con portello in alluminio pressocolato For 45x186 slot - aluminium alloy light pole cover plates



**Brevettati
Patented**



IP66

IK08

Materiali

Corpo portello in lega di alluminio UNI EN 1706 AC - 46100 DF presso colata di forma e bordi arrotondati. Trattamento delle superfici mediante granigliatura metallica. Contenitore morsettieria, specifica per realizzare l'intero sistema, stampato in resina poliammidica autoestinguente rinforzata con fibra di vetro V0 (UL-94) ed antitraccia CTI 600 (IEC 112). Viti di serraggio in materiale termoplastico rinforzato con fibre a filetto speciale dente di sega. Guarnizione di tenuta in poliuretano espanso resistente agli agenti atmosferici ed ai raggi UV. Base isolante stampata in poliammide 6 autoestinguente (UL-94) ed antitraccia CTI 600 (IEC 112). Morsetti in OT 58 (UNI EN 12165) a 3 vie per polo.

Caratteristiche

Per feritoie 45x186 a testate semitonde. Viti di serraggio con testa ad impronta triangolare brevettata azionabile con chiave specifica in dotazione. Contenitore in classe II (doppio isolamento) secondo CEI 64-8/4.

Serraggio indipendente dei conduttori con viti in acciaio inox AISI 304 (impronta esagonale incassata). Il fissaggio della morsettieria al palo avviene mediante viti che fuoriescono dal corpo morsettieria e la bloccano contro la parete anteriore del palo.

Installazione

Per incasso su pali conici e rastremati
diametro min 88 mm - max 168 mm (rilievo all'altezza della feritoia) con feritoia 45x186 mm a testate semitonde. Spessore max dei pali 3-4 mm.

Per pali da ø 88 a 116 (RESET 10-11-12)

Tensione nominale 450V - corrente massima 30A. Portafusibile per fusibili microvetro 5x20 mm, tensione 250V, portata 10A. Serraggio cavi 1.5 - 2.5 mmq.

Per pali da ø 118 a 168 (RESET 19)

Tensione nominale 450V - corrente massima 6,3A. Portafusibile tipo sezionabile per fusibili a cartuccia 8.5x31.5 mm, tensione 450V, portata 10A. Serraggio cavi 1.5-4 mmq.

- **Grado di protezione** CEI EN 60529
- **Resistenza agli urti** CEI EN 62262

Materials

Cover plate body made of die-cast aluminium alloy UNI EN 1706 AC - 46100 DF with rounded tops. Treatment of surfaces by means of metal grit-blasting. Terminal block container, specific for the realization of the entire system, moulded in self-extinguishing fiberglass reinforced polyamide resin (UL-94) and anti-tracking CTI 600 (IEC 112). Locking screws made of fiber-reinforced thermoplastic material with special saw toothed thread, with patented triangular imprint, can be activated using the special key provided for the purpose.

Sealing gasket made of polyurethane foam resistant to atmospheric agents and UV rays. Terminal block container, specific for the realization of the entire system, moulded in self-extinguishing fiberglass reinforced polyamide resin (standards UL-94) and anti-tracking CTI 600 (in accordance with IEC 112). OT 58 (UNI 5705) terminals with 3 ways for pole

Characteristics

For 45x186 slots with half-rounded tops. Class II enclosure (double insulation) in accordance with CEI 64-8/4. Conductors screwed in separately with AISI 304 stainless steel screws (countersunk hex type). The terminal block is fixed to the pole by means of screws that project from the terminal block body and block it against the front wall of the pole.

Installation

For flush mounting on conical and tapered poles min. diameter 88 mm - max 168 mm (measured from height of slot) with 45x186 mm slot with half-rounded heads. Max. thickness of poles 3-4 mm.

For ø 88 - 116 poles (RESET 10-11-12):

Rated voltage 450V - maximum current 30A. Fuse holder for 5x20 mm micro glass fuses, voltage 250V, capacity 10A. Wire tightening 1.5 - 2.5 mm².

For ø 118 - 168 poles (RESET 15-16-17-18):

Rated voltage 450V - maximum current 6,3A. Disconnect type fuse holder for 8.5x31.5 mm cartridge fuses, voltage 450V, capacity 10A. Wire tightening 1.5 - 4 mm².

- **Protection degree** CEI EN 60529
- **Resistance impact** CEI EN 62262

■ Dispositivo di derivazione e chiusura a filo palo Derivation device and wire/pole closure



Per feritoie 45x186 - con portello in alluminio pressocolato
For 45x186 slot - aluminium alloy light pole cover plates



RESET10 - Diametro esterno palo all'altezza della feritoia da 88 a 94 mm RESET10 - Outer pole diameter at height of slot 88 - 94 mm

DIMENSIONI FERITOIA DIMENSIONS HOUSING DIAMETER	N. POLI NO. POLES	SEZIONE NOMINALE MM ² NOMINAL SECTION MM ²	PORTAFUSIBILE N./I MAX FUSE HODER NO./I MAX	SIGLA MODEL	CODICE CODE
45x186	4	10	1-6,3A	RESET10/A	052501012
45x186	4	10	2-6,3A	RESET10/B	052501020
45x186	2	10	1-6,3A	RESET10/F	052501038

RESET11 - Diametro esterno palo all'altezza della feritoia da 95 a 105 mm RESET11 - Outer pole diameter at height of slot 95 - 105 mm

DIMENSIONI FERITOIA DIMENSIONS HOUSING DIAMETER	N. POLI NO. POLES	SEZIONE NOMINALE MM ² NOMINAL SECTION MM ²	PORTAFUSIBILE N./I MAX FUSE HODER NO./I MAX	SIGLA MODEL	CODICE CODE
45x186	4	10	1-6,3A	RESET11/A	052501111
45x186	4	10	2-6,3A	RESET11/B	052501129
45x186	2	10	1-6,3A	RESET11/F	052501137

RESET12 - Diametro esterno palo all'altezza della feritoia da 106 a 116 mm RESET12 - Outer pole diameter at height of slot 106 - 116 mm

DIMENSIONI FERITOIA DIMENSIONS HOUSING DIAMETER	N. POLI NO. POLES	SEZIONE NOMINALE MM ² NOMINAL SECTION MM ²	PORTAFUSIBILE N./I MAX FUSE HODER NO./I MAX	SIGLA MODEL	CODICE CODE
45x186	4	10	1-6,3A	RESET12/A	052501210
45x186	4	10	2-6,3A	RESET12/B	052501228
45x186	2	10	1-6,3A	RESET12/F	052501236

RESET19 - Diametro esterno palo all'altezza della feritoia da 118 a 168 mm RESET19 - Outside pole diameter at the height of the slot from 118 to 168 mm

Versione ottimizzata con borchie intercambiabili.

Optimized version with interchangeable studs.

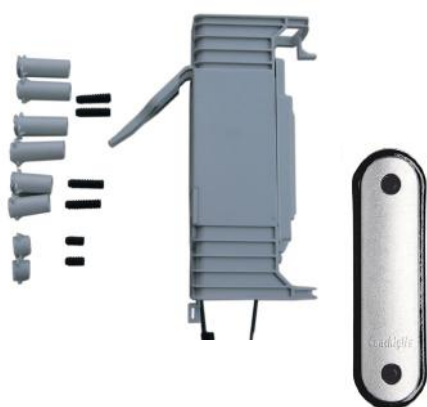

DIMENSIONI FERITOIA DIMENSIONS HOUSING DIAMETER	N. POLI NO. POLES	SEZIONE NOMINALE MM ² NOMINAL SECTION MM ²	PORTAFUSIBILE N./I MAX FUSE HODER NO./I MAX	SIGLA MODEL	CODICE CODE
45x186	4	16	1-10A	RESET19/A	052511912
45x186	4	16	2-10A	RESET19/B	052511920
45x186	2	16	1-10A	RESET19/F	052511938

■ Dispositivo di derivazione e chiusura a filo palo Derivation device and wire/pole closure



Per feritoie 45x186 - con portello in materiale isolante For 45x186 slot - plastic light pole cover plates



Materiali

Corpo portello realizzato in resina termoplastica rinforzata con fibre di vetro (Pa6-R V20) di forma e bordi arrotondati. Colore grigio RAL 7040.

Contenitore morsetti, specifica per realizzare l'intero sistema, stampato in resina poliammidica autoestinguente rinforzata con fibra di vetro V0 (norme UL-94) ed antiraccia CTI 600 (secondo IEC 112). Viti di serraggio in materiale termoplastico rinforzato con fibre a filetto speciale dente di sega.

Guarnizione di tenuta in poliuretano espanso resistente agli agenti atmosferici ed ai raggi UV.

Base isolante stampata in poliammide 6 autoestinguente (norme UL-94) ed antiraccia CTI 600 (secondo IEC 112).

Morsetti in OT 58 (UNI EN 12165) a 3 vie per polo.

Caratteristiche

Per feritoie 45x186 a testate semitonde. Viti di serraggio con testa ad impronta triangolare brevettata azionabile con chiave specifica in dotazione. Contenitore in classe II (doppio isolamento) secondo CEI 64-8/4.

Serraggio indipendente dei conduttori con viti in acciaio inox AISI 304 (impronta esagonale incassata). Il fissaggio della morsetti al palo avviene mediante viti che fuoriescono dal corpo morsetti e la bloccano contro la parete anteriore del palo.

Per pali da \varnothing 88 a 116 (RESET 20-21-22)

Tensione nominale 450V - corrente massima 30A. Portafusibile per fusibili microvetro 5x20 mm, tensione 250V, portata 6,3A. Serraggio cavi 1.5 - 2.5 mm².

Grado di protezione: del contenitore installato IP43; del sistema RESET installato: IP66 secondo CEI EN 60529, IK08 secondo CEI EN 62262 in conformità alla norma EN 40-2 (09/2003).

Installazione:

Per incasso su pali conici e rastremati diametro min 88 mm - max 116 mm (rilievo all'altezza della feritoia) con feritoia 45x186 mm a testate semitonde. Spessore max dei pali 3-4 mm.

Materials

Cover plate body moulded in reinforced plastic (Pa6-R V12). Terminal block container, specific for the realization of the entire system, moulded in self-extinguishing fiberglass reinforced polyamide resin (Standards UL-94) and anti-tracking CTI 600 (in accordance with IEC 112).

Locking screws made of fiber-reinforced thermoplastic material with special saw toothed thread.

Sealing gasket made of polyurethane foam resistant to atmospheric agents and UV rays.

Insulating base moulded in CTI 600 arc-resistant (in accordance with IEC 112) and self-extinguishing polyamide 6 (UL-94 standards). OT 58 (UNI 5705) terminals with 3 ways for pole.

Characteristics

For 45x186 slots with half-rounded tops.

Locking screws with patented triangular head to imprint operated with specific key supplied. Class II enclosure (double insulation) in accordance with CEI 64-8/4.

Conductors screwed in separately with AISI 304 stainless steel screws (countersunk hex type). The terminal block is fixed to the pole by means of screws that project from the terminal block body and block it against the front wall of the pole.

For \varnothing 88 - 116 poles (RESET 20-21-22):

Rated voltage 450V - maximum current 30A. Fuse holder for 5x20 mm micro glass fuses, voltage 250V, capacity 6,3A. Wire tightening 1.5 - 2.5 mm².

Protection degree: IP43 of enclosure installed; system RESET installed: IP66 in compliance with CEI EN 60529, IK08 according to CEI EN 62262 in compliance with standard EN 40-2 (09/2003).

Installation:

For flush mounting on conical and tapered poles

min. diameter 88 mm - max 168 mm (measured from height of slot) with 45x186 mm slot with half-rounded heads. Max. thickness of poles 3-4 mm.

■ Dispositivo di derivazione e chiusura a filo palo Derivation device and wire/pole closure



Per feritoie 45x186 - con portello in materiale isolante
For 45x186 slot - plastic light pole cover plates



RESET20 - Diametro esterno palo all'altezza della feritoia da 88 a 94 mm RESET20 - Outer pole diameter at height of slot 88 - 94 mm

DIMENSIONI FERITOIA DIMENSIONS HOUSING DIAMETER	N. POLI NO. POLES	SEZIONE NOMINALE MM ² NOMINAL SECTION MM ²	PORTAFUSIBILE N./I MAX FUSE HODER NO./I MAX	SIGLA MODEL	CODICE CODE
45x186	4	10	1-6,3A	RESET20/A	052502010
45x186	4	10	2-6,3A	RESET20/B	052502028
45x186	2	10	1-6,3A	RESET20/F	052502036

RESET21 - Diametro esterno palo all'altezza della feritoia da 95 a 105 mm RESET21 - Outer pole diameter at height of slot 95 - 105 mm

DIMENSIONI FERITOIA DIMENSIONS HOUSING DIAMETER	N. POLI NO. POLES	SEZIONE NOMINALE MM ² NOMINAL SECTION MM ²	PORTAFUSIBILE N./I MAX FUSE HODER NO./I MAX	SIGLA MODEL	CODICE CODE
45x186	4	10	1-6,3A	RESET21/A	052502119
45x186	4	10	2-6,3A	RESET21/B	052502127
45x186	2	10	1-6,3A	RESET21/F	052502135



RESET22 - Diametro esterno palo all'altezza della feritoia da 106 a 116 mm RESET22 - Outer pole diameter at height of slot 106 - 116 mm

DIMENSIONI FERITOIA DIMENSIONS HOUSING DIAMETER	N. POLI NO. POLES	SEZIONE NOMINALE MM ² NOMINAL SECTION MM ²	PORTAFUSIBILE N./I MAX FUSE HODER NO./I MAX	SIGLA MODEL	CODICE CODE
45x186	4	10	1-6,3A	RESET22/A	052502218
45x186	4	10	2-6,3A	RESET22/B	052502226
45x186	2	10	1-6,3A	RESET22/F	052502234

■ Portelli da palo in lega di alluminio Pole doors in aluminum alloy

Serie SMY - Per feritoia 38 x 132 - Brevettati SMY series - For 38 x 132 slot - Patented

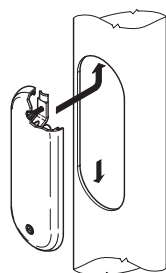

IP54

IK10



Materiali

Corpo portello in lega di alluminio UNI EN 1706 AC - 46100 DF pressocolata di forma e bordi arrotondati, spessore minimo 2,5mm.

Trattamento delle superfici mediante granigliatura metallica. Viti di serraggio staffe in acciaio inox AISI 304.

Preservazione antiossidante nella zona vite di serraggio staffe mediante bussola in materiale termoplastico. Guarnizione di tenuta in poliuretano espanso resistente agli agenti atmosferici ed ai raggi UV.

Caratteristiche

Per feritoie 38 x 132 a testate semirotonde. Viti di serraggio staffe con testa emisferica ad impronta triangolare brevettata a lati semirotondi azionabili solo con chiave specifica in dotazione. Abbinabili a morsettiere serie MVY...

- **Grado di protezione** CEI EN 60529
- **Resistenza agli urti** CEI EN 62262

Materials

Cover plate in die-cast UNI EN 1706 AC - 46100 DF aluminium alloy with rounded shape and edges. Minimum thickness 2.5 mm.

Surfaces subjected to metal grit blasting treatment. Bracket fastening made of AISI 304 stainless steel.

Rust-inhibiting treatment in the bracket fastening screw zone by means of sleeve in RAL 7035 grey coloured thermoplastic material. Polyurethane foam seal able to withstand the weather conditions and UV solar radiation.

Characteristics

For 38 x 132 hatches with semi-rounded ends. Bracket fastening screws with special hemispherical triangular shaped heads and semi-rounded sides, tightened with the special supplied key. Combinable with MVY terminal blocks series.

- **Protection degree** CEI EN 60529
- **Impact resistance** CEI EN 62262

DIMENSIONI INGOMBRO EXTERNAL DIMENSIONS

H	B	P	DIAMETRO PALO MIN-MAX POLE DIAMETER MIN-MAX	SIGLA MODEL	CODICE CODE
158	65	11	76-89	SMY/76-89	052100104
158	65	11	101-114	SMY/101-114	052100153

Esecuzione verniciata Coloured Model

Verniciata a polvere colore grigio RAL 7000 con pretrattamento di protezione alla corrosione mediante ossidazione anodica spessore 6 micron.

Cover plates as described above but coated with grey RAL 7000 color powder paint with 6 micron thick anodic oxidation as rust-inhibiting pretreatment.

DIMENSIONI INGOMBRO EXTERNAL DIMENSIONS

H	B	P	DIAMETRO PALO MIN-MAX POLE DIAMETER MIN-MAX	SIGLA MODEL	CODICE CODE
158	65	11	76-89	SMY/76-89/V	052110103
158	65	11	101-114	SMY/101-114/V	052110152

Su richiesta possono essere realizzati portelli con verniciature personalizzate.

On request can be supplied pole doors with customized painting.

■ Portelli da palo in lega di alluminio Pole doors in aluminum alloy

Serie SMY/P - Per feritoia 38 x 132 e superfici piane Series SMY/P - For 38x132 slot and flat surface



Materiali

Corpo portello in lega di alluminio UNI EN 1706 AC - 46100 DF pressocolata di forma rettangolare e bordi arrotondati, spessore minimo 2,5 mm. Trattamento delle superfici mediante granigliatura metallica.

Viti di serraggio in acciaio inox AISI 304.

Preservazione antiossidante nella zona vite di serraggio staffe mediante bussola in materiale termoplastico.

Guarnizione di tenuta in poliuretano espanso resistente agli agenti atmosferici ed ai raggi UV.

Caratteristiche

Per superfici piane di lato superiore a 80 mm.

Per feritoie 38 x 132 a testate semitonde.

In abbinamento con morsettiere a doppio isolamento.

Viti di serraggio testa emisferica con impronta triangolare brevettata, a lati semirotondi, azionabile con chiave specifica in dotazione. Fissaggio mediante viti previa foratura di n.2 fori M6 interasse 164mm.

■ **Grado di protezione** CEI EN 60529

■ **Resistenza agli urti** CEI EN 62262

Materials

Rectangular post door in pressure die-cast aluminium alloy UNI EN 1706AC - 46100DF with rounded edges. Minimum thickness 2.5 mm. Surfaces subjected to metal grit blasting treatment. Bracket fastening screws made of AISI 304 stainless steel. Rust prevention in the part where the bracket fastening screws turns, with thermoplastic sleeve. Polyurethane foam seal able to withstand the weather conditions and UV solar radiation.

Characteristics

For flat surfaces with over 80mm side measurement. For 45 x 186 hatches with semi-rounded ends..

Used with MMW-MGN-MVV-MGV series junction boxes with double insulation (for diameters above 133 mm).

Bracket fastening screws with special hemispherical triangular shaped heads and semi-rounded sides, and tightened with the special supplied key.

■ **Protection degree** CEI EN 60529

■ **Impact resistance** CEI EN 62262

IP54

IK10

DIMENSIONI INGOMBRO EXTERNAL DIMENSIONS

H	B	P	DIAMETRO PALO MIN-MAX	SIGLA	CODICE
			POLE DIAMETER MIN-MAX	MODEL	CODE
210	74	10	Per superfici piane Flat surfaces	SMY/P	052100252

■ Portelli da palo in lega di alluminio Pole doors in aluminum alloy

Serie SMW - Per feritoia 45 x 186 - Brevettati SMW series - For 45 x 186 slot - Patented



IP54

IK10

Materiali

Corpo portello in lega di alluminio UNI EN 1706 AC - 46100 DF pressocolata di forma e bordi arrotondati, spessore minimo 2,5mm. Trattamento delle superfici mediante granigliatura metallica.

Viti di serraggio staffe in acciaio inox AISI 304. Preservazione antiossidante nella zona vite di serraggio staffe mediante bussola in materiale termoplastico. Guarnizione di tenuta in poliuretano espanso resistente agli agenti atmosferici ed ai raggi UV.

Caratteristiche

Per feritoie 45 x 186 a testate semitonde. In abbinamento con morsettiere a doppio isolamento per diametri superiori a 133mm. Viti di serraggio staffe con testa emisferica ad impronta triangolare brevettata, a lati semirotondi, azionabile con chiave specifica in dotazione.

- **Grado di protezione** CEI EN 60529
- **Resistenza agli urti** CEI EN 62262

Materials

Rectangular post door in pressure die-cast aluminium alloy UNI EN 1706AC - 46100DF with rounded edges. Minimum thickness 2.5 mm. Surfaces subjected to metal grit blasting treatment. Bracket fastening screws made of AISI 304 stainless steel. Rust prevention in the part where the bracket fastening screws turns, with thermoplastic sleeve.

Polyurethane foam seal able to withstand the weather conditions and UV solar radiation.

Characteristics

For flat surfaces with over 80mm side measurement. For 38 x 132 hatches with semi-rounded ends. Used with MVY series junction boxes with double insulation. Bracket fastening screws with special hemispherical triangular shaped heads and semi-rounded sides, and tightened with the special supplied key. Screw mounting after drilling of 2 holes M6 164mm wheelbase.

- **Protection degree** CEI EN 60529
- **Impact resistance** CEI EN 62262

DIMENSIONI INGOMBRO EXTERNAL DIMENSIONS

H	B	P	DIAMETRO PALO MIN-MAX POLE DIAMETER MIN-MAX	SIGLA MODEL	CODICE CODE
213	72	11	101-114	SMW/101-114	052300100
213	72	11	127-168	SMW/127-168	052300159
213	72	11	178-300	SMW/178-300	052300209

Esecuzione verniciata Coloured Model



Verniciata a polvere colore grigio RAL 7000 con pretrattamento di protezione alla corrosione mediante ossidazione anodica spessore 6 micron.

Cover plates as described above but coated with grey RAL 7000 color powder paint with 6 micron thick anodic oxidation as rust-inhibiting pretreatment.

DIMENSIONI INGOMBRO EXTERNAL DIMENSIONS

H	B	P	DIAMETRO PALO MIN-MAX POLE DIAMETER MIN-MAX	SIGLA MODEL	CODICE CODE
213	72	11	101-114	SMW/101-114/V	052310107
213	72	11	127-168	SMW/127-168/V	052310159
213	72	11	178-300	SMW/178-300/V	052310207

Su richiesta possono essere realizzati portelli con verniciature personalizzate.

On request can be supplied pole doors with customized painting.

■ Portelli da palo in lega di alluminio Pole doors in aluminum alloy

Serie SMW/P - Per feritoia 45 x 186 e superfici piane Series SMW/P - For 45 x 186 slot and flat surface



Materiali

Corpo portello in lega di alluminio UNI EN 1706 AC - 46100 DF pressocolata di forma rettangolare e bordi arrotondati spessore minimo 2,5 mm. Trattamento delle superfici mediante granigliatura metallica.

Viti di serraggio in acciaio inox AISI 304.

Preservazione antiossidante nella zona vite di serraggio staffe mediante bussola in materiale termoplastico.

Guarnizione di tenuta in poliuretano espanso resistente agli agenti atmosferici ed ai raggi UV.

Caratteristiche

Per superfici piane di lato superiore a 80 mm.

Per feritoie 45x186 a testate semitonde.

In abbinamento con morsettiera doppio

isolamento per diametri superiori a 133 mm.

Viti di serraggio con testa emisferica ad

impronta triangolare brevettata, a lati

semirotondi, azionabile con chiave in dotazione.

■ **Grado di protezione** CEI EN 60529

■ **Resistenza agli urti** CEI EN 62262

Materials

Rectangular post door in pressure die-cast aluminium alloy UNI EN 1706AC - 46100DF with rounded edges. Minimum thickness 2.5 mm. Surfaces subjected to metal grit blasting treatment. Bracket fastening screws made of AISI 304 stainless steel. Rust prevention in the

part where the bracket fastening screws turns, with thermoplastic sleeve.

Polyurethane foam seal able to withstand the weather conditions and UV solar radiation.

Characteristics

For flat surfaces with over 80mm side

measurement. For 45 x 186 hatches with

semi-rounded ends. Used with MMW-MGN-

MVV-MGV series junction boxes with double

insulation (for diameters above 133 mm).

Bracket fastening screws with special hemi-

spherical triangular shaped heads and semi-

rounded sides, and tightened with the special

supplied key.

■ **Protection degree** CEI EN 60529

■ **Impact resistance** CEI EN 62262

IP54

IK10

DIMENSIONI INGOMBRO EXTERNAL DIMENSIONS			DIAMETRO PALO MIN-MAX POLE DIAMETER MIN-MAX	SIGLA MODEL	CODICE CODE
H	B	P			
210	74	10	Per superfici piane Flat surfaces	SMW/P	052300258
210	74	10	Verniciata RAL 7000 RAL 7000 painted	SMW/P/V	052310257

■ Portelli da palo in lega di alluminio Pole doors in aluminum alloy

Serie SGV - Per feritoia 45x186 Series SGV - For 45x186 slot

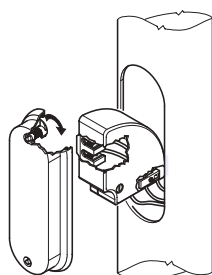

IP54

IK10

Materiali

Corpo portello in lega di alluminio UNI EN 1706 AC - 46100 DF pressocolata. Viti di serraggio staffe in acciaio inox AISI 304. Staffe di fissaggio in lega di alluminio UNI EN 1706 AC - 46100 DF pressocolata con meccanismo di rotazione antiossidante a molla. Guarnizione in cloruro di poliammide (PVC) flessibile.

Caratteristiche

Per feritoie 45 x 186 a testate semirotonde. In abbinamento con morsettiere in doppio isolamento.

Viti di serraggio staffe con testa emisferica ad impronta triangolare brevettata, a lati semirotondi, azionabile con chiave specifica in dotazione.7

- **Grado di protezione** CEI EN 60529
- **Resistenza agli urti** CEI EN 62262

Materials

Cover plate in die-cast UNI EN 1706 AC - 46100 DF aluminium alloy. Bracket fastening screws made of AISI 304 stainless steel.

Fixing brackets in die-cast UNI EN 1706 AC - 46100 DF with non-tarnishing spring type turning system. Seal in flexible polyvinyl chloride (PVC).

Characteristics

For 45 x 186 hatches with semi-rounded ends. Used along with MGV series junction boxes with double insulation.

Bracket fastening screws with special hemispherical triangular shaped heads and semi-rounded sides, and tightened with the special supplied key.

- **Protection degree** CEI EN 60529
- **Impact resistance** CEI EN 62262

DIMENSIONI INGOMBRO EXTERNAL DIMENSIONS

H	B	P	DIAMETRO PALO MIN-MAX POLE DIAMETER MIN-MAX	SIGLA MODEL	CODICE CODE
208	62	25	114-153	SGV/114-153	052600012

Serie SMV/OTT per pali ottagonali - Per feritoia 45x186 SMV/OTT series for octagonal poles - For 45x186 slot

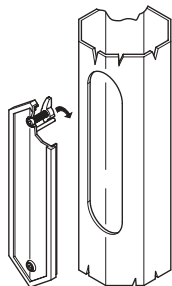

IP54

IK10

Materiali

Corpo portello in lega di alluminio UNI EN 1706 AC - 46100 DF pressocolata. Viti di serraggio staffe in acciaio inox AISI 304. Staffe di fissaggio in lega di alluminio UNI EN 1706 AC - 46100 DF pressocolata con meccanismo di rotazione antiossidante a molla. Guarnizione in cloruro di poliammide (PVC) flessibile.

Caratteristiche

Per feritoie 45 x 186 a testate semirotonde. Per applicazione su pali ottagonali di diametro circoscritto minimo 105 mm. Angolo di adattamento al palo 135°. In abbinamento con morsettiere in doppio isolamento per pali di diametro superiore a 133 mm.

Viti di serraggio staffe con testa emisferica ad impronta triangolare brevettata, a lati semirotondi, azionabile con chiave specifica in dotazione.

- **Grado di protezione** CEI EN 60529
- **Resistenza agli urti** CEI EN 62262

Materials

Cover plate in die-cast UNI EN 1706 AC - 46100 DF aluminium alloy. Bracket fastening screws made of AISI 304 stainless steel. Fixing brackets in die-cast UNI EN 1706 AC - 46100 DF with nontarnishing spring type turning system. Seal in flexible polyvinyl chloride (PVC).

Characteristics

For 45 x 186 hatches with semi-rounded ends. For installation in octagonal poles with a circumscribed diameter of at least 105 mm. Angle of adaptation to pole 135°. Used along with MVV - MGN - MGV (for pole diameters of more than 133 mm) series junction boxes with double insulation.

Bracket fastening screws with special hemispherical triangular shaped heads and semi-rounded sides, and tightened with the special supplied key.

- **Protection degree** CEI EN 60529
- **Impact resistance** CEI EN 62262

DIMENSIONI INGOMBRO EXTERNAL DIMENSIONS

H	B	P	DIAMETRO PALO MIN-MAX POLE DIAMETER MIN-MAX	SIGLA MODEL	CODICE CODE
212	62	12	Pali ottagonali Octagonal poles	SMV/OTT	052300001

■ Portelli da palo in lega di alluminio Pole doors in aluminum alloy

Serie SMR - Per feritoia 81x202 SMR Series - For 81x202 slot



IP32

IK10

Materiali

Corpo portello in lega di alluminio UNI EN 1706 AC - 46100 DF pressocolata. Viti di serraggio staffe in acciaio inox AISI 304. Trattamento delle superfici mediante granigliatura metallica.

Caratteristiche

Viti di serraggio staffe con testa emisferica ad impronta triangolare brevettata, a lati semirotondi, azionabile con chiave specifica in dotazione. Chiusura al palo con meccanismo antiossidante di facile manovrabilità.

Materials

Cover plate in die-cast UNI EN 1706 AC - 46100 DF aluminium alloy. Bracket fastening screws made of AISI 304 stainless steel.

Surfaces subjected to metal grit blasting treatment.

Characteristics

Bracket fastening screws with special hemispherical triangular shaped heads and semi-rounded sides (patented), tightened with the special supplied key.

Fixed to pole with easily operated non-tarnishing mechanism.

DIMENSIONI INGOMBRO EXTERNAL DIMENSIONS

H	B	P	DIAMETRO PALO MIN-MAX POLE DIAMETER MIN-MAX	SIGLA MODEL	CODICE CODE
226	93	8	127-140	SMR/127-140	052800042

Serie SMT - Per feritoia 85x200 SMT Series - For 85x200 slot



IP30

IK10

Materiali

Corpo portello in lega di alluminio UNI EN 1706 AC - 46100 DF pressocolata. Viti di serraggio staffe in acciaio inox AISI 304. Trattamento delle superfici mediante granigliatura metallica.

Caratteristiche

Viti di serraggio staffe con testa emisferica ad impronta triangolare brevettata, a lati semirotondi, azionabile con chiave specifica in dotazione. Chiusura al palo con meccanismo antiossidante di facile manovrabilità.

- **Grado di protezione** CEI EN 60529
- **Resistenza agli urti** CEI EN 62262

Materials

Cover plate in die-cast UNI EN 1706 AC - 46100 DF aluminium alloy. Bracket fastening screws made of AISI 304 stainless steel.

Surfaces subjected to metal grit blasting treatment.

Characteristics

Bracket fastening screws with special hemispherical triangular shaped heads and semi-rounded sides (patented), tightened with the special supplied key.

Fixed to pole with easily operated non-tarnishing mechanism.

- **Protection degree** CEI EN 60529
- **Impact resistance** CEI EN 62262

DIMENSIONI INGOMBRO EXTERNAL DIMENSIONS

H	B	P	DIAMETRO PALO MIN-MAX POLE DIAMETER MIN-MAX	SIGLA MODEL	CODICE CODE
219	95	19*	110-145	SMT/110-145	052700036
219	95	10**	145-200	SMT/145-200	052700077

* con profilo in rilievo. ** con profilo liscio.
* with remarked profile. ** with plane profile.

■ Portelli da palo in lega di alluminio Pole doors in aluminum alloy

Serie SML - Per feritoia 100x300 SML Series - For 100x300 slot



Materiali

Corpo portello in lega di alluminio UNI EN 1706 AC - 46100 DF pressocolata. Viti di serraggio staffe in acciaio inox AISI 304. Trattamento delle superfici mediante granigliatura metallica.

Caratteristiche

Viti di serraggio staffe con testa emisferica ad impronta triangolare brevettata, a lati semirotondi, azionabile con chiave specifica in dotazione. Chiusura al palo con meccanismo antiossidante di facile manovrabilità.

- **Grado di protezione** CEI EN 60529
- **Resistenza agli urti** CEI EN 62262

Materials

Cover plate in die-cast UNI EN 1706 AC - 46100 DF aluminium alloy. Bracket fastening screws made of AISI 304 stainless steel.

Surfaces subjected to metal grit blasting treatment.

Characteristics

Bracket fastening screws with special hemispherical triangular shaped heads and semi-rounded sides (patented), tightened with the special supplied key.

Fixed to pole with easily operated non-tarnishing mechanism.

- **Protection degree** CEI EN 60529
- **Impact resistance** CEI EN 62262

IP43

IK10

DIMENSIONI INGOMBRO EXTERNAL DIMENSIONS			DIAMETRO PALO MIN-MAX POLE DIAMETER MIN-MAX	SIGLA MODEL	CODICE CODE
H	B	P			
318	112	9	140-146	SML/140-146	052900057

Serie SMS - Per feritoia 100x350 SMS Series - For 100x350 slot



Materiali

Viti di serraggio staffe in acciaio inox AISI 304. Preservazione antiossidante nella zona viti di serraggio staffe ruotante bussola in materiale termoplastico. Guarnizione di tenuta in poliuretano espanso resistente agli agenti atmosferici e ai raggi solari UV.

- **Grado di protezione** CEI EN 60529
- **Resistenza agli urti** CEI EN 62262

Materials

Bracket fastening screws made of AISI 304 stainless steel. Rust prevention in the part where the bracket fastening screws turns, with thermoplastic sleeve.

Polyurethane foam seal able to withstand the weather conditions and UV solar radiation.

- **Protection degree** CEI EN 60529
- **Impact resistance** CEI EN 62262

IP54

IK10

DIMENSIONI INGOMBRO EXTERNAL DIMENSIONS			DIAMETRO PALO MIN-MAX POLE DIAMETER MIN-MAX	SIGLA MODEL	CODICE CODE
H	B	P			
384	134	15	153-168	SMS/153-168	052400074

■ Portelli da palo in materiale isolante brevettati Patented pole doors in insulating material

IP54

IK10

Materiali

Corpo portello realizzato in resina termoplastica rinforzata (Pa6-R V12) di forma e bordi arrotondati. Colore grigio RAL 7040. Viti di serraggio in acciaio inox AISI 304. Staffe di serraggio antisfilamento. Guarnizione di tenuta in poliuretano espanso resistente agli agenti atmosferici ed ai raggi UV.

Caratteristiche

In abbinamento con morsettiere in doppio isolamento per feritoie 38x132mm o per feritoie 45x186mm.

Viti di serraggio staffe con testa emisferica ad impronta triangolare brevettata, a lati semirotondi, azionabile con chiave specifica in dotazione.

- **Grado di protezione** CEI EN 60529
- **Resistenza agli urti** CEI EN 62262

Materials

Cover plate body moulded in reinforced plastic (Pa6-R V12) with rounded shape and edges. Color RAL 7040. Bracket fastening screws in acciaio inox AISI 304. Fail-safe clamping bracket.

Polyurethane foam seal able to withstand the weather conditions and UV solar radiation.

Characteristics

Used with MVY (38x132mm), MMW, MGN, MGX (45x186mm) series junction boxes with double insulation.

Bracket fastening screws with special hemispherical triangular shaped heads and semi-rounded sides (patented), and tightened with the special supplied key.

- **Protection degree** CEI EN 60529
- **Impact resistance** CEI EN 62262

Serie SPY - Per feritoia 38x132 SPY Series - For 38x132 slot



DIMENSIONI INGOMBRO EXTERNAL DIMENSIONS

H	B	P	DIAMETRO PALO MIN-MAX POLE DIAMETER MIN-MAX	SIGLA MODEL	CODICE CODE
158	65	14	76-114	SPY/76-114	052150109

Serie SPW - Per feritoia 45x186 SPW Series - For 45x186 slot



DIMENSIONI INGOMBRO EXTERNAL DIMENSIONS

H	B	P	DIAMETRO PALO MIN-MAX POLE DIAMETER MIN-MAX	SIGLA MODEL	CODICE CODE
212	71	14	114-178	SPW/114-178	052350105
212	71	14	178- superfici piane flat surface	SPW/178-P	052350154

■ Accessori e ricambi per portelli da palo - Chiave di serraggio Accessories and spare parts for pole derivation terminal board - Locking key



Materiali

Costituita da maniglietta in materiale termoplastico e da inserto in acciaio ad impronta triangolare brevettata.

Caratteristiche

L'inserto, fornibile anche separatamente dalla chiave (cod. 091501155 - CH/SMW), può essere utilizzato anche con attrezzi commerciali (avvitatori, ecc.) purchè muniti di regolazione della forza di torsione.

Materials

Supplied with a hand-piece in thermoplastic material and a steel insert of special shape (patented).

Characteristics

The insert, which can also be supplied separately from the hand-piece (order code 091501155 - CH/ SMW) can also be used with commercially available tools (drivers, etc.) so long as they are equipped with twisting force regulators.

DESCRIZIONE DESCRIPTION	SIGLA MODEL	CODICE CODE
Costituita da maniglietta e inserto hand-piece and insert	MPCH/SMW	091501106
Inserto insert	CH/SMW	091501155

■ Morsettiere incasso palo in doppio isolamento Double pole insulated terminal blocks

Serie MVY - Per feritoia 38x132 (Brevettata) MVY Series - For 38x132 slot (Patented)



Uso su serie SMY/...-SPY/...

Materiali

Contenitore stampato in resina poliammidica autoestinguente VO a 0,75 mm (norme UL-94) ed antitraccia CTI 600 (secondo IEC 112). Base isolante stampata in poliammide 6 autoestinguente VO a 0,75 mm (UL-94) ed antitraccia CTI 600 (secondo IEC 60112). Morsetti in Ot 58 (UNI 12165) a 3 vie per polo.

Caratteristiche

Serraggio indipendente dei conduttori con viti in acciaio inox AISI 304 (impronta esagonale incassata). Tensione nominale 450 V; corrente max 30 A. Portafusibile per fusibili 5 x 20, omologato UL, tensione 250 Vac, portata max 6,3 A. Serraggio max cavo da 4 mm². Per incasso su pali diametro minimo 76 mm (rilievo all'altezza della feritoia) con feritoia 38 x 132 mm a testate semitonde. Contenitore in classe II (doppio isolamento) secondo CEI 64-8/4.

Used with SMY/...-SPY/... cover plates

Materiali

Container moulded in self-extinguishing polyamide resin, VO at 0.75 mm (UL-94 standards) and CTI 600 (according to IEC 112). Insulating base moulded in self-extinguishing polyamide 6, VO at 0.75 mm (UL-94) and CTI 600 (according to IEC 60112). Terminals in Ot 58 (UNI EN 12165) with 3-ways for pole.

Characteristics

Conductors locked separately with AISI 304 stainless steel notched screws. Voltage rating 450 V; max current 30 A. Fuseholder on printed circuit for 5 x 20 fuses, UL approved, voltage rating 250 Vac, max capacity 6,3 A. Takes max 4 mm² cable. To recess into poles with a diameter of at least 76 mm (at hatches level) using 38 x 132 mm hatches with semirounded ends. Class II (double isolated) container in compliance with CEI 64-8/4.



Coperchio
Cover

Ingresso cavi
Cable inlet



DIAMETRO MINIMO PALO MINIMUM POLE DIMENSIONS	N. POLI NO. POLES	SEZIONE NOMINALE	PORTAFUSIBILE	SIGLA MODEL	CODICE CODE
		MM ² NOMINAL SECTION MM ²	N./I MAX FUSEHOLDER NO./I MAX		
76	2	10	1-6,3A	MVY/210/1	052192010
76	2	10	2-6,3A	MVY/210/2	052192028
76	4	6	1-6,3A	MVY/406/1	052194016
76	4	6	2-6,3A	MVY/406/2	052194024

Serie MVV - Per feritoie 45x186 (Brevettata) MVV Series - For 45x186 slot (Patented)



Uso su serie SMW/.. e SPW/...

Materiali

Contenitore stampato in polipropilene autoestinguente V2 colore naturale. Base isolante stampata in poliammide 6 colore naturale autoestinguente VO a 0,75 mm (UL-94) ed antitraccia CTI 600 (secondo IEC 60112). Morsetti in Ot 58 (UNI EN 1265) a 3 vie per polo. Base e coperchio stampati in resina poliammidica rinforzata con fibre di vetro autoestinguente VO (UL-94).

Caratteristiche

Serraggio indipendente dei conduttori con viti in acciaio inox AISI 304 (impronta esagonale incassata).

- Tensione nominale 450 V;
- Corrente max 63 A.
- Portafusibile sezionabile per fusibili a cartuccia dim. 8,5 x 31,5 - 380 V - max 10 A.
- Tensione nominale 500 v.
- Pinze di aggancio fusibile in Ot 58 (UNI 489-EN1652) con molla elastica.

Per incasso su palo diametro minimo 101 mm (rilievo all'altezza della feritoia) con feritoia 45 x 186 mm a testate semitonde. Contenitore in classe II (doppio isolamento) secondo CEI 64-8/4.

Used with series SMW/..-SPW/.. cover plates

Materiali

Container in moulded self-extinguishing polyamide resin V2 natural color. Insulating base moulded in self-extinguishing polyamide 6, VO at 0.75 mm (UL-94) and CTI 600 (according to IEC 112).

Terminals in Ot 58 (UNI 5705) with 3-ways per pole. Base and cover moulded in self-extinguishing VO (UL-94) polyamide resin reinforced with fiberglass.

Characteristics

Conductors locked separately with AISI 304 stainless steel notched screws.

- Voltage rating 450 V;
- max current 63 A.
- Sectionable fuseholder for 8.5 x 31.5 cartridge fuses - 380 V - max 20 A.
- Voltage rating 500 V.
- Fuse clips in Ot 58 (UNI 5705) with spring.

To recess into poles with a diameter of at least 101 mm using 45 x 186 mm hatches with semi-rounded ends. Class II (double isolated) container in compliance with CEI 64-8/4.



Coperchio
Cover

Ingresso cavi
Cable inlet



DIMENSIONI FERITOIA DIMENSIONS HATCH	DIAMETRO MINIMO PALO MINIMUM POLE DIAMETER	N. POLI NO. POLES	SEZIONE NOMINALE	PORTAFUSIBILE	SIGLA MODEL	CODICE CODE
			MM ² NOMINAL SECTION MM ²	N./I MAX FUSEHOLDER NO./I MAX		
45X186	101	2	16	1-10A	MVV/216/1	052392412
45X186	101	2	16	2-10A	MVV/216/2	052392420
45X186	101	4	16	1-10A	MVV/416/1	052394418
45X186	101	4	16	2-10A	MVV/416/2	052394426
45X186	101	senza equipag. con profilato without equip. with rail DIN 46277/3		-	MVV/00/DIN	052394491

■ Morsettiere incasso palo in doppio isolamento Double pole insulated terminal blocks

Serie MMW - Per feritoia 45x186 (Brevettata) MMW Series - For 45x186 slot (Patented)



IP43

Coperchio
Cover

IP23B

Ingresso cavi
Cable inlet

IK08



In abbinamento con portelli serie SMW/..-SPW/..

Materiali

Contentitore stampato in polipropilene autoestinguente V2 colore naturale. Base isolante stampata in poliammide 6 colore naturale autoestinguente VO a 0,75 mm (UL-94) ed antitraccia CTI 600 (secondo IEC 60112). Morsetti per collegamento dorsale in ottone (UNI EN 12165). Barrette di connessione a sezione rettangolare (collegamento dorsale-derivazione) in ottone (UNI EN 12165).

Piastrine in acciaio inox AISI 304 per serraggio cavo derivazione. Pinze di aggancio fusibile in Ot 58 (UNI 4892 - EN 1652) con molla elastica. Base e coperchio stampati in resina poliammidica rinforzata con fibre di vetro autoestinguente VO (UL-94).

Caratteristiche

Morsettiere quadripolare a 3 vie per polo. Capacità Max. di connessione n°2 cavi (entrata/uscita) da 16 mmq. Serraggio conduttori su dorsale con viti in acciaio inox AISI 304 (impronta esagonale incassata). Tensione nominale 450 V; corrente max 63 A. Capacità max. di connessione n°2 cavi da 4 mmq. Viti di serraggio piastrine su derivazione in acciaio inox X2CrNi 18.09 con testa cilindrica ad esagono incassato. Portafusibile sezionabile per fusibili a cartuccia dim. 8,5 x 31,5 - 380 V - max 10 A. Tensione nominale 450 V. Per incasso su palo diametro minimo 101 mm (rilievo all'altezza della feritoia) con feritoia 45 x 186 mm a testate semitonde. Contentitore in classe II (doppio isolamento) secondo CEI 64-8/4.

Used with SMW/..-SPW/.. series doors

Materials

Holder moulded in natural coloured V2 self-extinguishing polypropylene. Insulating base moulded in CTI 600 non-arc producing (in accordance with IEC 60112) 0,75 mm VO natural coloured selfextinguishing polyamide 6 (UL-94). Terminal for backbone connection in brass (UNI EN 12165). Terminals for backbone connection in brass (UNI EN 12165). Plates in AISI 304 stainless steel for fastening shunt cable. Hooking clamp fuse Ot 58 (UNI 4892 - EN 1652) with elastic spring. Base and cover moulded in polyamide resin reinforced with VO self-extinguishing glass fiber (UL-94).

Characteristics

Quadripolar terminal board with 3 ways per pole. Max connection capacity 2 (two) 16 sq mm cables (input/output). Tightening conductors on dorsal with screws in stainless steel AISI 304 (hexagonal recessed). Rated voltage 450 V; max current 63 A. Max. Connection n ° 2 wires of 4 sqmm. Max. Connection n°2 wires of 4 sqmm. Tightening screws on platelet-derived stainless steel X2CrNi 18.9 with hexagon socket head cap. Disconnectable fuse holder for cartridge fuses dim. 8.5 x 31.5 - 380 V - max. 10 A. Rated voltage 450 V. For recessed installation on posts with a diameter of at least 101 mm (measured on a level with the housing) with 45 x 186 mm housing with half-round ends. Class II holder (double insulation) in accordance with CEI 64-8/4.

DIMENSIONI FERITOIA DIMENSIONS HATCH	DIAMETRO MINIMO PALO MINIMUM POLE DIAMETER	N. POLI NO. POLES	SEZIONE NOMINALE MM ² NOMINAL SECTION MM2	PORTAFUSIBILE N./I MAX FUSEHOLDER NO./I MAX	SIGLA MODEL	CODICE CODE
45X186	101	2	16	1-10A	MMW/216/1	052382413
45X186	101	2	16	2-10A	MMW/216/2	052382421
45X186	101	4	16	1-10A	MMW/416/1	052384419
45X186	101	4	16	2-10A	MMW/416/2	052384427

Serie MGN - Per feritoia 45x186 MGN Series - For 45x186 slot



IP43

IK02



In abbinamento con portelli serie SMW/....-SMV/..SPV/...

Materiali

Scatola, coperchio e base portamorsetti stampati in resina poliammidica 6,6 (autoestinguenza HB-UL 94). Morsetti in OT 58 (UNI EN 12165) con serraggio conduttori a grano.

Caratteristiche

Sezione morsetti: 4x10 entrata/uscita - 4x2,5 derivazione. Staffa ancoraggio cavi. Portafusibili: fino a 2 per fusibili mini 5x20 - 6.3 A. Per montaggio su pali di diametro minimo 80 con feritoia 45 x 186 a testate semitonde. Contentitore in classe II (doppio isolamento) secondo CEI 64-8/4.

- Grado di protezione CEI EN 60529
- Resistenza agli urti CEI EN 62262

Used with SMW/....-SMV/..SPV/... cover plates

Materials

Box, cover and terminal base moulded in polyamide resin 6.6 (self-extinguishing degree HB-UL-94). Terminals in OT 58 (UNI EN 12165) with conductors locked by plugs.

Characteristics

Terminal section: 4 x 10 input/output - 4 x 2.5 shunt. Cable anchoring brackets. Fuseholders: up to 2 for 5 x 20 - 10 A mini-fuses. To mount on poles with a diameter of at least 80 mm using 45 x 186 hatches with semi-rounded ends. Class II (double isolated) container in compliance with CEI 64-8/4.

- Protection degree CEI EN 60529
- Impact resistance CEI EN 62262

DIMENSIONI FERITOIA DIMENSIONS HATCH	DIAMETRO MINIMO PALO MINIMUM POLE DIAMETER	N. POLI NO. POLES	SEZIONE NOMINALE MM ² NOMINAL SECTION MM2	PORTAFUSIBILE N./I MAX FUSEHOLDER NO./I MAX	SIGLA MODEL	CODICE CODE
45x186	80	4	10	-	MGN/410/0	052694007
45x186	80	4	10	1-10A	MGN/410/1	052694015
45x186	80	4	10	2-10A	MGN/410/2	052694023

■ Morsettiere incasso palo in doppio isolamento Double pole insulated terminal blocks

Serie MGV - Per feritoia 45x186 MGV Series - For 45x186 Slot



In abbinamento con portelli SMW - SPV - SGV.

Materiali

Scatola, coperchio e base portamorsetti stampati in resina poliestere rinforzata con fibre di vetro. Morsetti in lega di zinco, ramati e stagnati.

Caratteristiche

Reazione al fuoco 100-UNIPLAST 228; resistenza alla traccia > 600 V - IEC 60112. Sezione morsetti: 4 x 16 entrata/uscita - 4 x 4 derivazione.

Portafusibili: fino a 2 per fusibili mini 5 x 20 - 10 A.

Per pali con feritoia 45 x 186 a testate semitondate di diametro superiore a 133 mm; con portello SGV/114 - 153 per pali di diametro superiore a 114 mm.

Contenitore in classe II (doppio isolamento) secondo CEI 64-8/4.

- **Grado di protezione** CEI EN 60529
- **Resistenza agli urti** CEI EN 62262

Used with series SMW/.. -SPV/..- SGV/.. cover plates

Materials

Box, cover and terminal base moulded in polyamide resin reinforced with fiberglass. Terminal block zinc alloy, copper and tin.

Characteristics

Reaction to fire 100-UNIPLAST 228; resistance >600 V - IEC 60112. Terminal section: 4 x 16 input/output - 4 x 4 shunt.

Fuseholders: up to 2 for 5 x 20 - 10 A mini-fuses.

For poles with diameters of at least 133 mm using 45 x 186 hatches with semi-rounded ends; with SGV/114 - 153 cover plate for poles with diameters of more than 114 mm.

Class II (double isolated) container in compliance with CEI 64-8/4.

- **Protection degree** CEI EN 60529
- **Impact resistance** CEI EN 62262

IP43

IK08



DIMENSIONI FERITOIA DIMENSIONS HATCH	DIAMETRO MINIMO PALO MINIMUM POLE DIAMETER	N. POLI NO. POLES	SEZIONE NOMINALE MM ² NOMINAL SECTION MM2	PORTAFUSIBILE N./I MAX FUSEHOLDER NO./I MAX	SIGLA MODEL	CODICE CODE
45x186	133	4	16	-	MGV/416/0	052684107
45x186	133	4	16	1-10A	MGV/416/1	052684115
45x186	133	4	16	2-10A	MGV/416/2	052684123

Serie MGV - Scatole di giunzione per feritoie 45x186 MGV series - Junction boxes for 45x186 slot

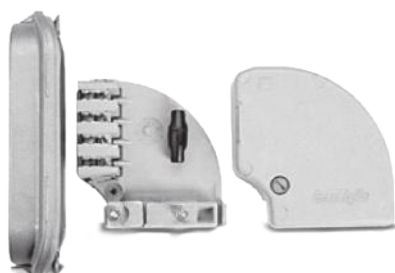

Caratteristiche

Esecuzioni di morsettiere in abbinamento predefinito con portelli in lega di alluminio.

Contenitore in classe II (doppio isolamento) secondo CEI 64-8/4.

- **Grado di protezione** CEI EN 60529
- **Resistenza agli urti** CEI EN 62262

Characteristics

Series MGN - MGV junction box versions in pre-engineered combination with cover plates made of aluminium or plastic material. SGV/...114-153 versions with door in relief. Class II (double isolated) container in compliance with CEI 64-8/4.

- **Protection degree** CEI EN 60529
- **Impact resistance** CEI EN 62262

IP54

IK10

Portello
Door

IP43

IK08

Morsettiere
Terminal blocks



DIAMETRO PALO MIN-MAX POLE DIAMETER MIN-MAX	N. POLI NO. POLES	SEZIONE NOMINALE MM ² NOMINAL SECTION MM2	PORTAFUSIBILE N./I MAX FUSEHOLDER NO./I MAX	TIPO MORSETTIERA TYPE OF TERMINAL STRIP	SIGLA MODEL	CODICE CODE
114-153	4	16	1-10A	MGV/416/1	SGV/A/114-127	052611134
114-153	4	16	-	MGV/416/0	SGV/H/114-127	052611837

■ Morsettiere incasso palo in doppio isolamento Double pole insulated terminal blocks

Serie MVE - In doppio isolamento MVE Series - Double isolation



Materiali

Scatola, coperchio e base portamorsetti stampati in resina poliammidica 6,6 (autoestinguenza VO-UL 94).
Morsetti in OT 58 (UNI EN 12165).

Caratteristiche

Morsetti a 3 vie per polo con serraggio indipendente dei conduttori.
Sezione morsetti: 4 x 16 entrata/uscita - 4 x 2,5 derivazione.
Per incasso palo su feritoia proporzionale alle dimensioni di ingombro ed avente traversini interni predisposti per il fissaggio. Oltre alle dimensioni di ingombro della morsettiere, la feritoia va effettuata anche in funzione dei portelli disponibili.
Contenitore in classe II (doppio isolamento) secondo CEI 64-8/4.

- **Grado di protezione** CEI EN 60529
- **Resistenza agli urti** CEI EN 62262

Materials

Box, cover and terminal base moulded in polyamide resin 6.6 (self-extinguishing degree VO-UL-94).
Terminals in OT 58 (UNI EN 12165).

Characteristics

Terminals with 3-ways per pole and conductors locked separately.
Terminal section: 4 x 16 input/output - 4 x 2.5 shunt.
To recess on poles with hatches proportional to the overall dimensions and with internal cross-pieces preengineered for fixing purposes. Besides the overall dimensions of the junction box, the hatch should also be made to suit the available cover plates.
Class II (double isolated) container in compliance with CEI 64-8/4.

- **Protection degree** CEI EN 60529
- **Impact resistance** CEI EN 62262

Con portafusibile sezionabile per fusibile 8,5x31,5 With sectionable fuseholders for 8,5 x 31,5 fuses



DIMENSIONI INGOMBRO EXTERNAL DIMENSIONS			DIAMETRO MINIMO PALO MINIMUM POLE DIMENSIONS	N. POLI NO. POLES	SEZIONE NOMINALE MM ² NOMINAL SECTION MM ²	PORTAFUSIBILE N./I MAX FUSEHOLDER NO./I MAX	SIGLA MODEL	SIGLA MODEL
H	B	P						
245	52	62	89	4	16	1-20A	MVE/416/1	053251617

Con portafusibile sezionabile per fusibile 10,3x38 With sectionable fuseholders for 10,3 x 38 fuses



DIMENSIONI INGOMBRO EXTERNAL DIMENSIONS			DIAMETRO MINIMO PALO MINIMUM POLE DIMENSIONS	N. POLI NO. POLES	SEZIONE NOMINALE MM ² NOMINAL SECTION MM ²	PORTAFUSIBILE N./I MAX FUSEHOLDER NO./I MAX	SIGLA MODEL	SIGLA MODEL
H	B	P						
245	52	62	89	4	16	1-20A	MVE/416/E1	053251666
245	52	62	89	4	16	2-20A	MVE/416/E2	053251674
245	52	62	89	4	16	Predisposizione con profilato Equipped with rail DIN 46277/3	MVE/416/00/DIN	053251690

■ Morsettiere incasso palo in doppio isolamento Double pole insulated terminal blocks

Serie MVF Series MVF



Materiali

Scatola, coperchio e base portamorsetti stampati in resina poliammidica 6,6 (autoestinguenza VO-UL 94). Morsetti in OT 58 (UNI EN 12165).

Caratteristiche

Morsetti a 3 vie per polo con serraggio indipendente dei conduttori.
Sezione morsetti: 4 x 35 entrata/uscita - 4 x 6 derivazione.

Per incasso palo su feritoia proporzionale alle dimensioni di ingombro ed avente traversini interni predisposti per il fissaggio. Oltre alle dimensioni di ingombro della morsettiere, la feritoia va effettuata anche in funzione dei portelli disponibili.

- **Classe isolamento** CEI 64-8/4
Classe II (doppio isolamento)
- **Grado di protezione** CEI EN 60529
- **Resistenza agli urti** CEI EN 62262

Materials

Box, cover and terminal base moulded in polyamide resin 6.6 (self-extinguishing degree VO-UL-94).

Terminals in OT 58 (UNI EN 12165).

Characteristics

Terminals with 3-ways per pole and conductors locked separately.

Terminal section: 4 x 35 input/output - 4 x 6 shunt.

To recess on poles with hatches proportional to the overall dimensions and with internal cross-pieces preengineered for fixing purposes. Besides the overall dimensions of the junction box, the hatch should also be made to suit the available cover plates.

- **Class II (double isolated) container in compliance with CEI 64-8/4.**
- **Protection degree** CEI EN 60529
- **Impact resistance** CEI EN 62262

Con portafusibile a tappo per fusibile 8,5x32 - 9x36 With plug fuse holder for 8,5x32 - 9x36 fuses



DIMENSIONI INGOMBRO EXTERNAL DIMENSIONS			DIAMETRO MINIMO PALO MINIMUM POLE DIMENSIONS	N. POLI NO. POLES	SEZIONE NOMINALE NOMINAL SECTION MM ²	PORTAFUSIBILE N./I MAX FUSEHOLDER NO./I MAX	SIGLA MODEL	SIGLA MODEL
H	B	P						
290	65	80	114	4	35	1-20A	MVF/435/1	053303517
290	65	80	114	4	35	2-20A	MVF/435/2	053303525

Con portafusibile sezionabile per fusibile 10,3 x 38 With sectionable fuseholders for 10,3 x 38 fuses



DIMENSIONI INGOMBRO EXTERNAL DIMENSIONS			DIAMETRO MINIMO PALO MINIMUM POLE DIMENSIONS	N. POLI NO. POLES	SEZIONE NOMINALE NOMINAL SECTION MM ²	PORTAFUSIBILE N./I MAX FUSEHOLDER NO./I MAX	SIGLA MODEL	SIGLA MODEL
H	B	P						
290	65	80	114	4	35	1-20A	MVF/435/E1	053303566
290	65	80	114	4	35	2-20A	MVF/435/E2	053303574
290	65	80	114	4	35	Predisposizione con profilato Equipped with rail DIN 46277/3	MVF/435/00/DIN	053303590

■ Morsettiere incasso palo Recessed pole terminal boards

Serie MVS/MVL MVS/MVL series

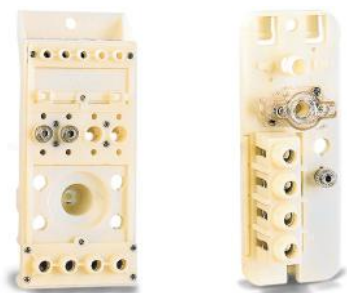

IP20

IK07

Materiali

Corpo stampato in resina poliammidica 6,6. Morsetti ingresso MSV; MVL in OT 58 UNI EN 12165; morsetti in uscita MSV in elettrolega di zinco pressocolata ramati e stagnati. Serraggio conduttori con grani in OT, portafusibili con contatti in elettrolega di zinco pressocolata, ramati, per fusibili 8,5 x 32 o 9 x 36.

Caratteristiche

Per incasso a palo su feritoia proporzionale alle dimensioni di ingombro ed avente traversini interni predisposti per il fissaggio. Oltre che alle dimensioni di ingombro, la feritoia sul palo va effettuata anche in funzione dei portelli disponibili.

- **Grado di protezione** CEI EN 60529
- **Resistenza agli urti** CEI EN 62262

Materials

Body moulded in polyamide resin 6.6. Input terminals MSV; MVL in OT 58 UNI EN 12165; MSV output terminals in tin-plated die-cast zinc electro-alloy. Conductors locked with OT plugs; fuseholder with contacts in die-cast copper-plated zinc electro-alloy for 8.5x32 or 9x36 fuses up to 20 A.

Characteristics

To recess on poles with hatches proportional to the overall dimensions and with internal cross-pieces preengineered for fixing purposes. Besides the overall dimensions of the junction box, the hatch should also be made to suit the available cover plates.

- **Protection degree** CEI EN 60529
- **Impact resistance** CEI EN 62262

Serie MVL - Diametro minimo palo 101mm MVL series - Minimum pole diameter 101mm

DIMENSIONI INGOMBRO EXTERNAL DIMENSIONS			N. POLI NO. POLES	SEZIONE NOMINALE MM ² NOMINAL SECTION MM ²	PORTAFUSIBILE N./I MAX FUSEHOLDER NO./I MAX	SIGLA MODEL	CODICE CODE
H	B	P					
190	70	56	4	35	1-20A	MVL/435/1	053843512
190	70	56	4	35	2-20A	MVL/435/2	053843520

Serie MVS - Diametro minimo palo 127mm MVS series - Minimum pole diameter 127mm

DIMENSIONI INGOMBRO EXTERNAL DIMENSIONS			N. POLI NO. POLES	SEZIONE NOMINALE MM ² NOMINAL SECTION MM ²	PORTAFUSIBILE N./I MAX FUSEHOLDER NO./I MAX	SIGLA MODEL	SIGLA MODEL
H	B	P					
230	95	64	4	35	1-20A	MVS/435/1	053443511
230	95	64	4	35	2-20A	MVS/435/2	053443529
230	95	64	4	35	3-20A	MVS/435/3	053443537
230	95	64	4	35	4-20A	MVS/435/4	053443545

Calotte di protezione Serie MVL-MVS Protection MVL-MVS series



Stampate in resina poliammidica 6,6.

Moulded in polyamide resin 6,6.

TIPO MORSETTIERA TYPE OF JUNCTION BOX	GRADO DI PROTEZIONE PROTECTION DEGREE	SIGLA MODEL	SIGLA MODEL
MVL/435/...	IP 20	CP/MVL	095570198
MVS/435/...	IP 22	CP/MVS	095570206

■ Accessori e ricambi per morsettiere incasso palo Recessed pole terminal boards

Tabella riassuntiva fusibili/portafusibili per morsettiere incasso palo Table of fuse and fuseholders for built-in junction boxes for poles

TIPO MORSETTIERA JUNCTION BOX	TIPO PORTAFUSIBILE FUSEHOLDER	DIMENSIONE FUSIBILE FUSE SIZE	TIPO FUSIBILE TYPE OF FUSE
MVY/210-406/1	CMD/1	5x20	FM/...
MVY/210-406/2	CMD/2	5x20	FM/...
MMW/.. - MVV/..	VS/120	8,5x31,5	FV/S..
MGV/416/1-2	VV/108	5x20	FM/...
MVP/..	Incorporato Built-in	8,5x32 / 9x36	FT/R..
MVE/416/1	VS/120	8,5x31,5	FV/S..
MVE/416/E1-E2	VS/125/B	10,3x38	FT/S..
MVF/435/1-2	VT/125/D	8,5x32 / 9x36	FT/R..
MVF/435/E1-E2	VS/125	10,3x38	FT/S..
MVL/435/1-2	Incorporato Built-in	8,5x32 / 9x36	FT/R..
MVS/435/1-4	Incorporato Built-in	8,5x32 / 9x36	FT/R..
MGN/410/1	CMD/1	5x20	FM/..
MGN/410/2	CMD/2	5x20	FM/..
RESET/10-11-12	CMD/1-2	5x20	FM/..
RESET/20-21-22	CMD/1-2	5x20	FM/..

Serie CMD CMD series

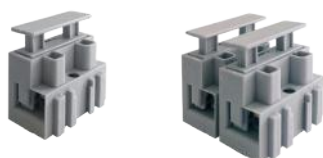

Materiali

Corpo in PA.
Morsetti in ottone nichelato.

Caratteristiche

Dotato di clip per alloggiamento fusibile.

Applicazione/Installazioni

Impiegato sulle morsettiere incasso palo MVY, RESET e MGN.

Materials

PA shell.
Nickel-plated brass terminals.

Features

Equipped with clip for fuse housing.

Application/Installations

Used on MVY, RESET and MGN recessed pole terminal blocks.

IP20

PORTATA A AMPERE	DIMENSIONE FUSIBILE FUSE DIMENSION	TIPO FUSIBILE TYPE OF FUSE	N° POLI NO. POLES	SIGLA MODEL	CODICE CODE
10	5x20	FM/..	1	CMD/1	019320035
10	5x20	FM/..	2	CMD/2	019320043

Serie VS - Sezionabile VS Series -

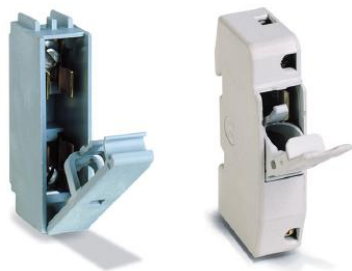

Materiali

Base in poliammide. Contatti elastici in ottone.

Caratteristiche

Portafusibile sezionabile.

■ Grado di protezione CEI EN 60529

Applicazioni/Installazioni:

Tipo 019201201 fissaggio a vite.

Tipo 019201250 fissaggio su profilato DIN 46277/3. Configurazione DIN 43880.

Tipo 019201268 fissaggio su profilato DIN 46277/3

Materials

Sectioning fuse holder made of polyamide with spring brass contacts.

Characteristics

Separable fuseholder

■ Protection degree CEI EN 60529

Applications/Installations:

Type 019201201 screws fitting.

Type 019201250 Din Bar fitting DIN 46277/3. Configuration DIN 43880.

Type 019201268 Din Bar fitting DIN 46277/3

IP00

DIMENSIONI INGOMBRO, MM OVERALL DIMENSIONS, MM			PORTATA A AMP.	DIMENSIONE FUSIBILE FUSE DIMENSION	SIGLA MODEL	CODICE CODE
B	H	P				
16	65	27	20	8,5x31,5	VS/120	019201201
17,5	80	60	25	10,3x38	VS/125	019201250
17,5	80	38	25	10,3x38	VS/125/B	019201268



Gas/Acqua
Gas/Water

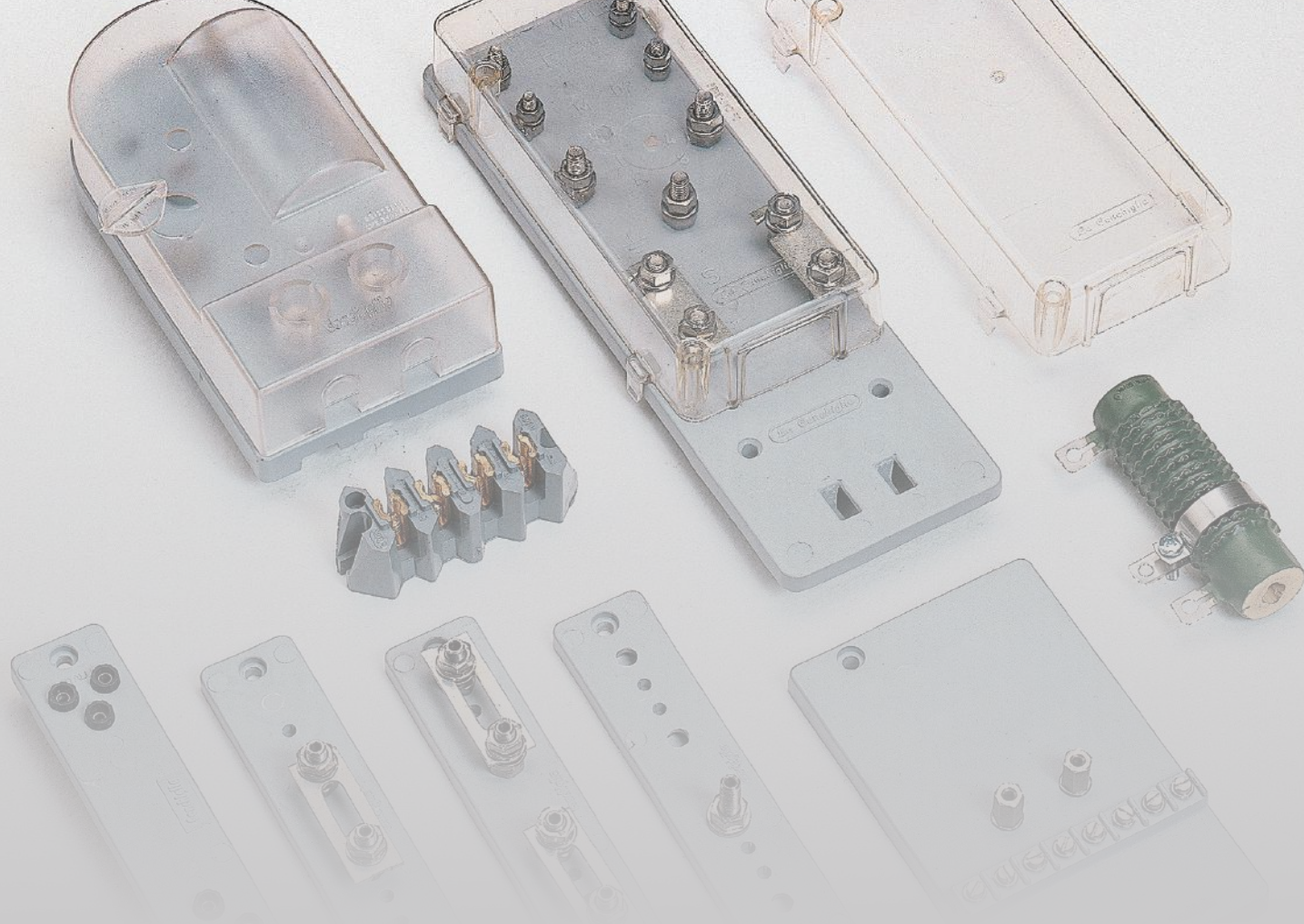

**Morsettiere
protezione catodica**
Terminal blocks for
cathodic protection systems

■ Morsettiere per impianti di protezione catodica Terminal boards for cathodic protection plants

Serie NM - Per giunzione NM series - junctions



Morsetti a cava passante e grano di serraggio in ottone UNI EN 12165 con filettatura antiallentante a dente di sega.

Materiali

Base isolante stampata in cloruro di polivinile (PVC) rigido.

Applicazioni/Installazioni

Per giunzioni e derivazioni con cavi unipolari anche da linee passanti.

■ **Grado di protezione** CEI EN 60529

Through-groove and brass clamping clamps UNI EN 12165 with saw-toothed anti-loosening thread

Materiali

Moulded insulating base in rigid polyvinyl chloride (PVC).

Applications/Installations

For junctions and shunts with uni-multipolar cables from through lines also.

■ **Protection degree** CEI EN 60529

DIMENSIONI INGOMBRO, mm OVERALL DIMENSIONS, mm			N. POLI N. POLES	SEZIONE NOMINALE MM ² NOMINAL SECTION MM ²	SIGLA MODEL	CODICE CODE
B	H	P				
102	37	33	4	16	NM/416	011014164

Serie MPE - Per presa di potenziale MPE series - Of potential connections



Materiali

Base isolante stampata in SMC (vetroresina).

Caratteristiche

Morsetti a bullone M8 in acciaio inox AISI 304 con alveolo Ø 4 per spinotti di misura.

Applicazioni

Per presa di potenziale su tubazioni per misure istantanee e registrate con o senza elettrodo di riferimento.

Morsettiera con n. 2-3 poli

Completi di ponticello di parallelo a corsoio in rame stagnato.

Morsettiera con n. 4 poli

Completo di due ponticelli di parallelo a corsoio in rame stagnato.

Materiali

Insulating base moulded in SMC (fiberglass).

Characteristics

M8 bolt terminals in AISI 304 stainless steel with 4 hole for measuring plugs.

Applications

For potential connection to pipes for instantaneous and recorded measurements with or without reference electrode.

Terminal boards with n.2-3 poles

Complete with sliding tin-plated copper parallel jumpers.

Terminal boards with n.4 poles

Complete with two sliding tin-plated copper parallel jumper.

DIMENSIONI INGOMBRO, mm OVERALL DIMENSIONS, mm			N. POLI N. POLES	SEZIONE NOMINALE MM ² NOMINAL SECTION MM ²	SIGLA MODEL	CODICE CODE
B	H	P				
40	180	27	1	25	MPE/PP1	018201012
40	180	27	2	25	MPE/PP2	018201020
40	180	27	3	25	MPE/PP3	018201038
40	180	27	4	25	MPE/PP4	018201046

Serie MPE - Per misure di temperatura MPE series - Temperature measurements



Materiali

Base isolante stampata in SMC (vetroresina).

Caratteristiche

Completa di sei boccole con alveolo Ø 4 per spinotto di misura. Contatti a saldare. Dimensioni di ingombro 40 x 180 x 21.

Applicazioni

Per punti di misura della temperatura del metallo della condotta, del terreno adiacente la condotta.

Materiali

Insulating base moulded in SMC (fiberglass).

Characteristics

Complete with six bushes with 4 hole for measuring plug. Contacts to be soldered. Overall dimensions 40 x 180 x 21.

Applications

Used to measure the temperature in points of the pipeline metal and in the adjacent ground.

SIGLA MODEL	CODICE CODE
MPE/MT1	018201103

■ Morsettiere per impianti di protezione catodica Terminal boards for cathodic protection plants

Serie MPE - Per verifica coppie voltmetriche MPE series - Check galvanic couples



Materiali

Base isolante stampata in SMC (vetroresina).

Caratteristiche

Morsetti passanti in ottone con attacco a vite per capicorda.

Colonnette in acciaio inox con alveolo Ø 4.

Applicazioni

Per verifica delle coppie voltmetriche fra ciascun incrocio o parallelismo fra tubazioni ed elettrodi di riferimento.

Materials

Insulating base moulded in SMC (fiberglass).

Characteristics

Through terminals in brass with screw fitting for cable terminals.

Stainless steel studs with 4 hole.

Applications

To check galvanic couples between each joint or parallelism between pipes and reference electrodes.

DIMENSIONI INGOMBRO, mm OVERALL DIMENSIONS, mm			N. POLI N. POLES	SEZIONE NOMINALE MM ² NOMINAL SECTION MM ²	SIGLA MODEL	CODICE CODE
B	H	P				
110	178	29	8	6	MPE/CV4	018204008

Serie MPE - Per shuntaggio e bilanciamento MPE series - Shunting and balancing



SCHEMA ELETTRICO
WIRING DIAGRAM

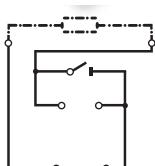

Materiali

Base isolante stampata in SMC (vetroresina).

Morsetti in acciaio inox. Ponticello di c.c. in ottone stagnato. Sbarre di connessione in ottone stagnato.

Caratteristiche

Sezionamento a piastrina per misura. Possibilità di sostituzione ponticello di c.c. con resistore di bilanciamento (v. ACCESSORI). Per shuntaggio di giunti dielettrici in esecuzione aperta, chiusa o con resistenza variabile di bilanciamento.

Applicazioni

Per collegamento elettrico fra più tubazioni in incrocio o in parallelismo per estensione della protezione catodica o per misura e controllo delle interferenze reciproche.

Materials

Insulating base moulded in SMC (fiberglass).

Stainless steel terminals. Tin-plated brass d.c. jumpers. Connecting bars in tin-plated brass.

Characteristics

Plate sectioning for measuring purposes. Balancing resistor can be installed instead of d.c. jumpers (see ACCESSORIES). Used for shunting dielectric joints in open, closed versions or with variable balancing resistors.

Applications

For electrical connections between several pipes at one junction or in parallel to extend cathodic protection or to measure and monitor reciprocal interference.

DIMENSIONI INGOMBRO, mm OVERALL DIMENSIONS, mm			N. POLI N. POLES	SEZIONE NOMINALE MM ² NOMINAL SECTION MM ²	SIGLA MODEL	CODICE CODE
B	H	P				
110	178	48	2	25	MPE/SB2	018202002

■ Morsettiere per impianti di protezione catodica Terminal boards for cathodic protection plants

Serie MPE - Per shuntaggio e presa di potenziale MPE series - Shunting and connection to potential



SCHEMA ELETTRICO
WIRING DIAGRAM

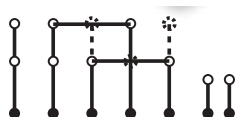

Materiali

Base isolante stampata in SMC (vetroresina). Morsetti in ottone (OT58 - UNI EN 12165) stampato e nichelato. Grani di serraggio in acciaio nichelato. Ponticelli mobili di parallelo in ottone nichelato.

Caratteristiche

Colonnine di serraggio ponticelli in ottone nichelato con alveolo Ø 4 per innesto strumenti. Con i ponticelli e le colonnette sono possibili tutti i collegamenti in parallelo sui morsetti di ingresso.

Applicazioni

Per posti di protezione catodica attiva. Per prese di potenziale per misure elettriche e per verifiche delle interferenze e dell'isolamento sulle tubazioni. Per collegamento elettrico tra più tubazioni per estensione della protezione catodica o per misura e controllo delle interferenze reciproche, nonché per misure elettriche. Per shuntaggio di giunti dielettrici.

Materials

Insulating base moulded in SMC (fiberglass). Terminals in nickel-plated pressed brass (OT58 - UNI EN12165). Clamping grub screws in nickel-plated steel.

Mobile parallel jumpers in nickel-plated brass.

Characteristics

Jumper clamping studs in nickel-plated brass with 4 hole to connect instruments. Using the jumpers and studs, all the input terminals can be connected in parallel.

Applications

For active cathodic protection stations. For potential connections for electric measurements and for checking interference and pipe insulation. For electrical connection between several pipes to extend cathodic protection or for measuring and checking reciprocal interference and taking electrical measurements. For shunting dielectric joints.

DIMENSIONI INGOMBRO, mm OVERALL DIMENSIONS, mm			N. POLI N. POLES	SEZIONE NOMINALE MM ² NOMINAL SECTION MM ²	SIGLA MODEL	CODICE CODE
B	H	P				
64	197	41	5	16	MPE/IT527	018105270

Serie MPE - Per messa a terra MPE series - For earthing purposes



SCHEMA ELETTRICO
WIRING DIAGRAM

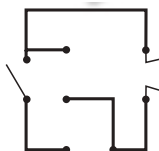

IP10

Materiali

Base isolante stampata in SMC (vetroresina). Calotta di protezione in policarbonato trasparente. Morsetti serrafilo in acciaio inox AISI 303. Boccole di misura in acciaio inox AISI 303 con foro Ø 4. Barrette di collegamento in ottone stagnato. Dispositivi di sezionamento circuito in ottone stagnato. Supporti in acciaio inox AISI 303.

Caratteristiche

Supporti per fissaggio scaricatore (tipo cilindrico Ø 53 x 86 con fissaggio a barra-interasse 118 mm). Da installare in cassette a piantana.

Applicazioni

Per messa a terra di linea di condotte protette catodicamente e per i posti terminali di allacciamenti.

■ Grado di protezione CEI EN 60529

Materials

Insulating base moulded in SMC (fiberglass). Protective cover in transparent polycarbonate. Clamp grub screws in AISI 303 stainless steel. Measuring sleeves in AISI 303 stainless steel with 4 hole. Connecting bars in tin-plated brass. Circuit sectioning device in tin-plated brass. Supports in AISI 303 stainless steel.

Characteristics

Supports in AISI 303 stainless steel to fix discharger (53 x 86 cylindrical type fixed by bar - 118 mm center distance). To install in boxes on posts.

Applications

To earth pipelines with cathodic protection and for terminal protection stations.

■ Protection degree CEI EN 60529

DIMENSIONI INGOMBRO, mm OVERALL DIMENSIONS, mm			N. POLI N. POLES	SEZIONE NOMINALE MM ² NOMINAL SECTION MM ²	SIGLA MODEL	CODICE CODE
B	H	P				
110	213	62	2	25	MPE/SV3	018203109

■ Morsettiere per impianti di protezione catodica Terminal boards for cathodic protection plants

Serie MGD - Per attestamento MGD series - for terminating purposes



Materiali

Base isolante stampata in SMC (vetroresina).
Morsetti a bullone in acciaio inox AISI 304 per attestamento conduttori.
Calotta di protezione in policarbonato trasparente.

Applicazioni

Morsetti con n. 5 poli

Per attestamento conduttori in impianti di protezione catodica (adatta per un solo circuito).

Morsetti con n. 10 poli

Come sopra ma per giunto dielettrico (due circuiti, monte/valle) o per incroci di tubazioni.

Materials

Insulating base moulded in SMC (fiberglass).
Bolt terminals in AISI 304 stainless steel for cable fixing.
Transparent polycarbonate protection cover.

Applications

Terminal boards with n. 5 poles

For terminating cables in cathodic protection plants (suitable for one circuit only).

Terminal boards with n. 10 poles

As above, but for dielectric joints (two circuits, upstream/downstream) or for pipe crossings.

DIMENSIONI INGOMBRO, mm OVERALL DIMENSIONS, mm			N. POLI N. POLES	SEZIONE NOMINALE MM ² NOMINAL SECTION MM ²	TIPO TYPE	SIGLA MODEL	CODICE CODE
B	H	P					
100	310	60	5	25	1	MGD/B5	018302059
100	310	60	10	25	2	MGD/A10	018301101

Calotta di protezione per Serie MGD Protection cover for MGD series



Materiali

In policarbonato trasparente.

Materials

In transparent polycarbonate.

SIGLA MODEL	CODICE CODE
CP/MGD	095590204

■ Accessori e ricambi per morsettiere protezione catodica Accessories and spare parts for cathodic protection terminal boards

Serie RES - Resistore di bilanciamento RES series - Balancing resistor



Caratteristiche

Resistore di bilanciamento a piattina ondulata con cursore regolabile - $0 \div 4,7 \Omega$.

Potenza nominale 155W

Applicazioni

Per morsettiere per shuntaggio MPE/SB2 giunti dielettrici in sostituzione del ponticello di c.c.

Characteristics

Corrugated flat wire balancing resistor with adjustable slider - $0 \div 4,7 \Omega$.

Rated power 155W

Applications

For terminal board MPE/SB2 to shunt dielectric joints, instead of the d.c. jumper.

SIGLA MODEL	CODICE CODE
RES/4,7	095590477

Serie SF - Segnalini identificativi SF series - Identification markers



Materiali

In materiale termoplastico colorato.

Caratteristiche

Fissaggio a pressione.

In confezione da 100 pz.

Morsettiere serie MPE

- Presa di potenziale e misure
- Per shuntaggio e bilanciamento
- Per messa a terra

Materials

In coloured thermoplastic material - snap-in fitting.

Characteristics

In packs containing 100 pcs.

Terminal boards MPE series

- Shunting and connection to potential
- Shunting and balancing
- For earthing purposes

SEZIONE NOMINALE MM ² NOMINAL SECTION MM ²	SIGLA MODEL	CODICE CODE
Bianco White	SF/MPE/W	095182002
Blu Blue	SF/MPE/B	095182010
Giallo Yellow	SF/MPE/G	095182028
Verde Green	SF/MPE/V	095182044
Nero Black	SF/MPE/N	095182051
Rosso Red	SF/MPE/R	095182069
Grigio Grey	SF/MPE/H	095182077
Arancio Orange	SF/MPE/A	095182085
Marrone Brown	SF/MPE/M	095182093
Giallo Zolfo Sulfur yellow	SF/MPE/GZ	095182101

Ponticello di C.C. D.C. jumper

Materiali

In rame stagnato.

Applicazione

Per morsettiere per shuntaggio giunti dielettrici.

Materials

In tin-plated copper.

Applicazioni

For terminal board MPE/SB2 to shunt dielectric joints.

SIGLA MODEL	CODICE CODE
SC/16	095590162

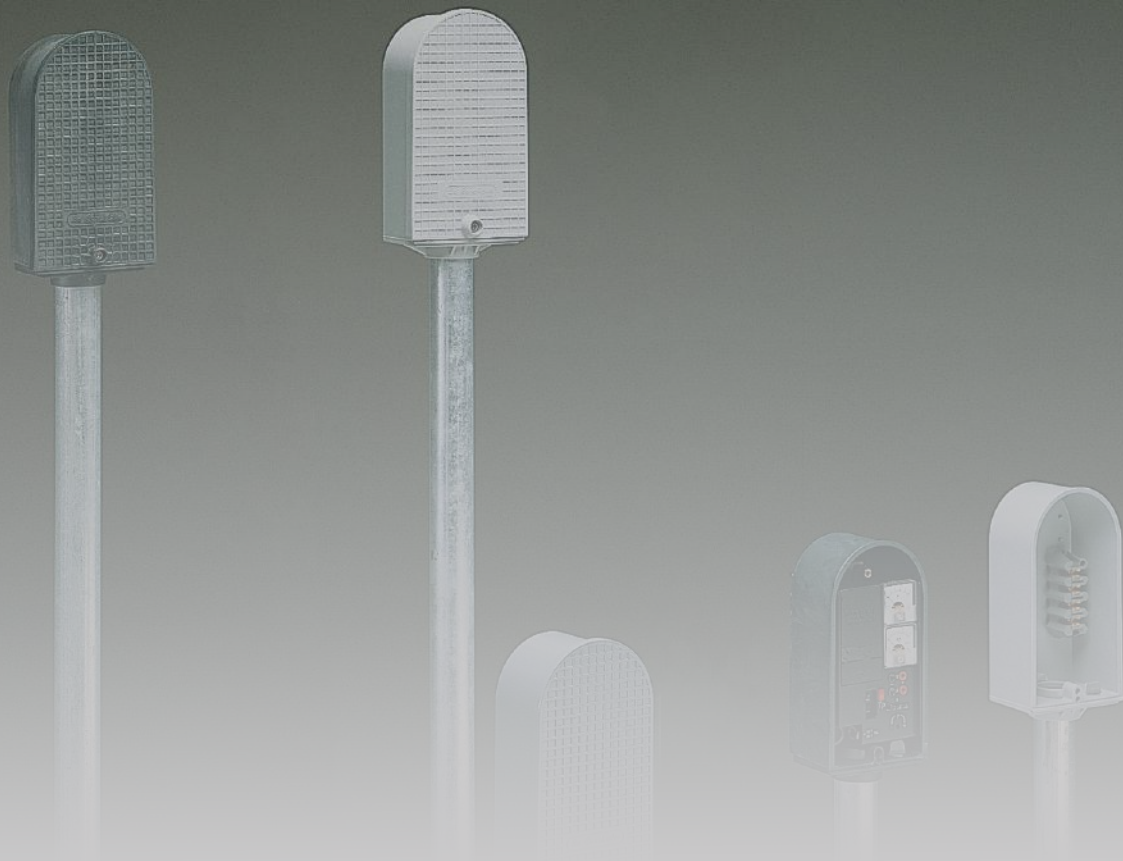

**Cassette, pozzetti e
sostegni tubolari**
Boxes, wells and
tubular supports

■ Cassette per impianti di protezione catodica Boxes for cathodic protection system

Serie SCB - Esecuzioni vuote in lega di alluminio SCB series - Empty aluminium alloy version

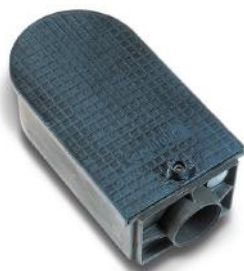

IP44

IK10

Materiali

In lega di alluminio UNI EN 1706 AC - 46100 DF pressocolata.

Verniciatura epossidica a forno colore grigio RAL 7000.

Caratteristiche

Coperchio innestato a coulisse con chiusura con vite a brugola in acciaio inox AISI 304.

Materiali destinati ad impiego esclusivo in impianti con tensione inferiore a 50 Vcc.

Applicazioni

Per esterno, in impianti di protezione catodica, prese di potenziale, punti di misura elettrica su condutture metalliche.

■ **Grado di protezione** CEI EN 60529

■ **Resistenza agli urti** CEI EN 62262

Materials

In die-cast UNI - EN 1706 AC - 46100 DF aluminium alloy.

Coated in grey RAL 7000 colored stove-enamelled epoxy paint.

Characteristics

Coulisse sliding cover closed by an Allen screw in AISI 304 stainless steel.

Materials solely designed for use in systems with voltage ratings of less than 50 Vdc.

Applications

For outdoor use in cathodic protection systems, potential connections, electric measuring points on metal pipelines.

■ **Protection degree** CEI EN 60529

■ **Protection against impact** CEI EN 62262

Esecuzione in alluminio Aluminium version

DIMENSIONI INGOMBRO, mm OVERALL DIMENSIONS, mm			DIMENSIONI UTILI, mm INTERNAL DIMENSIONS, mm			DIAMETRO TUBO PIPE DIAMETER	ESECUZIONE VERSION	SIGLA MODEL	CODICE CODE
B	H	P	B	H	P				
142	266	99	118	214	80	1"1/2 (49mm)	Con imbocco inferiore per montaggio sostegno tubolare con estremità non filettata. Con coperchio rinforzato IP44 - IK10 With bottom fitting for non-threaded pole mounting. With reinforced cover IP44 - K10.	SCB2R/F	056120405

Esecuzione in alluminio anodizzato Anodic aluminium version

In lega di alluminio pressocolata UNI EN 1706 AC - 46100 DF con protezione anticorrosione delle superfici mediante trattamento di anodizzazione galvanica.

In die-cast UNI EN 1706 AC - 46100 DF corrosion-proof aluminium alloy; surfaces protected by anodic oxidation treatment.

DIMENSIONI INGOMBRO, mm OVERALL DIMENSIONS, mm			DIMENSIONI UTILI, mm INTERNAL DIMENSIONS, mm			DIAMETRO TUBO PIPE DIAMETER	ESECUZIONE VERSION	SIGLA MODEL	CODICE CODE
B	H	P	B	H	P				
142	266	99	118	214	80	1"1/2 (49mm)	Predisposizione per sostegno tubolare con estremità non filettata. Con coperchio rinforzato IP44 - IK10 In lega di alluminio pressocolata con protezione anticorrosione delle superfici con trattamento di anodizzazione galvanica Installation on support pipe without thread end. With reinforced cover IP44 - K10. In die-cast corrosion-proof aluminium alloy; surfaces protected by anodic oxidation treatment.	SCB2R/F/AZ	056120108

■ Cassette per impianti di protezione catodica Boxes for cathodic protection system

Serie SCB - Esecuzioni equipaggiate in lega di alluminio SCB series - Outfitted aluminium alloy versions

Per giunzione conduttori in rame For copper wire junctions

DIMENSIONI INGOMBRO, mm OVERALL DIMENSIONS, mm			TIPO MORSETTIERA TERMINAL BOXES TYPE	ESECUZIONE/MORSETTIERA VERSION/TERMINAL BOARD	DIAMETRO TUBO PIPE DIAMETER	SIGLA MODEL	CODICE CODE
B	H	P					
142	266	99	NM/416	Predisposizione per sostegno tubolare con estremità non filettata Prearrangements for installation on support pipe without thread end	1"1/2 (49mm)	SCB2R/3/F	056123409



Per punti di misura e shuntaggio giunti dielettrici For measuring points and to shunt dielectric joints

DIMENSIONI INGOMBRO, mm OVERALL DIMENSIONS, mm			TIPO MORSETTIERA TERMINAL BOXES TYPE	ESECUZIONE/MORSETTIERA VERSION/TERMINAL BOARD	DIAMETRO TUBO PIPE DIAMETER	SIGLA MODEL	CODICE CODE
B	H	P					
142	266	99	MPE/IT/527	In alluminio anticorrosivo anodizzato. Predisposizione per sostegno tubolare con estremità non filettata Anodised corrosion proof aluminium alloy. Prearrangement for support pole without thread end	1"1/2 (49mm)	SCB2R/4/F/AZ	056124100
142	266	99	MPE/IT/527	Predisposizione per sostegno tubolare con estremità non filettata Prearrangement for support pole without thread end	1"1/2 (49mm)	SCB2R/4/F	056124407



Per punti di misura e prese di potenziale - morsettiera a 2 poli For measuring points and potential connections - 2 pole terminal board

DIMENSIONI INGOMBRO, mm OVERALL DIMENSIONS, mm			TIPO MORSETTIERA TERMINAL BOXES TYPE	ESECUZIONE/MORSETTIERA VERSION/TERMINAL BOARD	DIAMETRO TUBO PIPE DIAMETER	SIGLA MODEL	CODICE CODE
B	H	P					
142	266	99	MPE/PP2	In alluminio anticorrosivo anodizzato. Predisposizione per sostegno tubolare con estremità non filettata Anodised corrosion proof aluminium alloy. Prearrangement for support pole without thread end	1"1/2 (49mm)	SCB2R/5/F/AZ	056125107
142	266	99	MPE/PP2	Predisposizione per sostegno tubolare con estremità non filettata Prearrangement for support pole without thread end	1"1/2 (49mm)	SCB2R/5/F	056125404

■ Cassette per impianti di protezione catodica Boxes for cathodic protection system

Serie SCB - Esecuzioni equipaggiate in lega di alluminio SCB series - Outfitted aluminium alloy versions



Per punti di misura e prese di potenziale - morsettiera a 4 poli For measuring points and potential connections - 4 pole terminal board

DIMENSIONI INGOMBRO, mm OVERALL DIMENSIONS, mm			TIPO MORSETTIERA TERMINAL BOXES TYPE	ESECUZIONE VERSION	DIAMETRO TUBO PIPE DIAMETER	SIGLA MODEL	CODICE CODE
B	H	P					
142	266	99	MPE/PP4	In alluminio anticorrosivo anodizzato. Predisposizione per sostegno tubolare con estremità non filettata Anodised corrosion proof aluminium alloy. Prearrangement for support pole without thread end	1"1/2 (49mm)	SCB2R/6/F/AZ	056126105
142	266	99	MPE/PP4	Predisposizione per sostegno tubolare con estremità non filettata Prearrangement for support pole without thread end	1"1/2 (49mm)	SCB2R/6/F	056126402



Per shuntaggio e bilanciamento giunti dielettrici For shunting and balancing dielectric joints

DIMENSIONI INGOMBRO, mm OVERALL DIMENSIONS, mm			TIPO MORSETTIERA TERMINAL BOXES TYPE	ESECUZIONE/MORSETTIERA VERSION/TERMINAL BOARD	DIAMETRO TUBO PIPE DIAMETER	SIGLA MODEL	CODICE CODE
B	H	P					
142	266	99	MPE/SB2	In alluminio anticorrosivo anodizzato. Predisposizione per sostegno tubolare con estremità non filettata Anodised corrosion proof aluminium alloy. Prearrangement for support pole without thread end	1"1/2 (49mm)	SCB2R/7/F/AZ	056127103
142	266	99	MPE/SB2	Predisposizione per sostegno tubolare con estremità non filettata Prearrangement for support pole without thread end	1"1/2 (49mm)	SCB2R/7/F	056127400

Per misure di coppie voltmetriche fra giunto ed elettrodo di riferimento For measuring galvanic couples between joint and reference electrode

DIMENSIONI INGOMBRO, mm OVERALL DIMENSIONS, mm			TIPO MORSETTIERA TERMINAL BOXES TYPE	ESECUZIONE/MORSETTIERA VERSION/TERMINAL BOARD	DIAMETRO TUBO PIPE DIAMETER	SIGLA MODEL	CODICE CODE
B	H	P					
142	1711	99	MPE/CV4	In alluminio anticorrosivo anodizzato. Anodised corrosion proof aluminium alloy	1"1/2 (49mm)	SCB2R/9/F/AZ	056129612

■ Cassette per impianti di protezione catodica Boxes for cathodic protection system

Serie SCF - Esecuzioni vuote in SMC (vetroresina) SCF series - Empty fiberglass-reinforced plastic version



IP44

IK10

Materiali

Stampate in SMC (vetroresina) colore grigio RAL 7040.

Caratteristiche

Coperchio innestato a coulisse con chiusura con viti a brugola in acciaio inox AISI 304. Con imbocco inferiore per montaggio su sostegni tubolari con estremità non filettata.

Applicazioni

Per esterno, in impianti di protezione catodica, prese di potenziale, punti di misura elettrica su condutture metalliche. Materiali destinati ad impiego esclusivo in impianti con tensione inferiore a 50 Vcc

Materials

Moulded in grey RAL 7040 colored SMC (fiberglass).

Characteristics

Coulisse sliding cover closed by an Allen screws in AISI 304 stainless steel. With bottom fitting for non-threaded pole mounting.

Applications

For outdoor use in cathodic protection systems, potential connections, electric measuring points on metal pipelines. Materials solely designed for use in systems with voltage ratings of less than 50 Vdc.

DIMENSIONI INGOMBRO, mm OVERALL DIMENSIONS, mm			DIMENSIONI UTILI, mm INTERNAL DIMENSIONS, mm			TIPO INSTALLAZIONE TYPE OF INSTALLATION	DIAMETRO TUBO PIPE DIAMETER	SIGLA MODEL	CODICE CODE
B	H	P	B	H	P				
122	211	76	98	188	58	Predisposizione per sostegno tubolare con estremità non filettata Prearrangements for installation on support pipe without thread end	1" (34mm)	SCF1/F	056410400
144	268	100	120	215	81	Predisposizione per sostegno tubolare con estremità non filettata Prearrangements for installation on support pipe without thread end	1"1/2 (49mm)	SCF2/F	056420409

Serie SCF - Esecuzioni equipaggiate in SMC (vetroresina) SCF series - Outfitted fiberglass version



Per giunzione conduttori in rame For copper wire junctions

DIMENSIONI INGOMBRO, mm OVERALL DIMENSIONS, mm			TIPO MORSETTIERA TERMINAL BOXES TYPE	ESECUZIONE/MORSETTIERA VERSION/TERMINAL BOARD	DIAMETRO TUBO PIPE DIAMETER	SIGLA MODEL	CODICE CODE
B	H	P					
144	268	100	NM/416	Predisposizione per sostegno tubolare con estremità non filettata Prearrangements for installation on support pipe without thread end	1"1/2 (49mm)	SCF2/3/F	056423403

Per punti di misura e shuntaggio giunti dielettrici For measuring points and to shunt dielectric joints

DIMENSIONI INGOMBRO, mm OVERALL DIMENSIONS, mm			TIPO MORSETTIERA TERMINAL BOXES TYPE	ESECUZIONE/MORSETTIERA VERSION/TERMINAL BOARD	DIAMETRO TUBO PIPE DIAMETER	SIGLA MODEL	CODICE CODE
B	H	P					
144	268	100	MPE/IT/527	Predisposizione per sostegno tubolare con estremità non filettata Prearrangement for support pole without thread end	1"1/2 (49mm)	SCF2/4/F	056424518

Per punti di misura e prese di potenziale - morsettiere a 2 poli For measuring points and potential connections - 2 pole terminal board

DIMENSIONI INGOMBRO, mm OVERALL DIMENSIONS, mm			TIPO MORSETTIERA TERMINAL BOXES TYPE	ESECUZIONE/MORSETTIERA VERSION/TERMINAL BOARD	DIAMETRO TUBO PIPE DIAMETER	SIGLA MODEL	CODICE CODE
B	H	P					
144	268	100	MPE/PP2	Predisposizione per sostegno tubolare con estremità non filettata Prearrangement for support pole without thread end	1"1/2 (49mm)	SCF2/5/F	056425515

■ Pozzetto e sostegni tubolari per protezione catodica Wells and tubular supports for cathodic protection

Serie PP7 - Esecuzione equipaggiata PP7 series - Equipped version



Materiali

Pozzetto in lega di alluminio UNI EN 1706 AC - 46100 DF pressocolata.

Caratteristiche

Chiusura coperchio con viti a brugola in acciaio inox AISI 304.

Pressacavi da 11/4" per entrata/uscita conduttori.

Equipaggiato con morsettiera per punti di misura e shuntaggio giunti dielettrici.

Installazione

A pavimento per evitare strutture fuori terra in luoghi urbani ad alto pregio artistico o ambientale.

■ **Grado di protezione** CEI EN 60529

■ **Resistenza agli urti** CEI EN 62262

Materials

Well made of die-cast UNI EN 1706 AC - 46100 DF aluminium alloy.

Characteristics

Cover closed with Allen screws in AISI 304 stainless steel.

1 1/4" fairlead for conductor input/output.

Equipped with terminal board for measuring points and to shunt dielectric joints.

Installation

Floor installation to avoid above-ground structures in urban areas of high artistic or environmental prestige.

■ **Protection degree** CEI EN 60529

■ **Protection against impact** CEI EN 62262

IP55

IK10

Per punti di misura e shuntaggio giunti dielettrici For measuring points and to shunt dielectric joints

DIMENSIONI INGOMBRO, mm
OVERALL DIMENSIONS, mm

B	H	P	TIPO INSTALLAZIONE TYPE PF INSTALLATION	SIGLA MODEL	CODICE CODE
245	245	153	Incasso a pavimento Floor flush mounting	PP7/4	056817042

Serie TC/TL - Sostegni tubolari per cassette protezione catodica TC/TL series - Supports pipe for cathodic protection boxes



TIPO CASSETTO/A
TYPE OF BOX

SIGLA MODEL	CODICE CODE	TIPO INSTALLAZIONE TYPE PF INSTALLATION	DIAMETRO TUBO PIPE DIAMETER	SIGLA MODEL	CODICE CODE
SCB1F - SCF1/F	056110406 - 056410400	Sostegno tubolare L=890 Support pipe L=890	1" (34mm)	TC/34	095561346
SCB2R/F - SCF2/F	056120405 - 056420409	Sostegno tubolare L=900 Support pipe L=900	1"1/2 (49mm)	TC/48	095561486
SCB2R/F - SCF2/F	056120405 - 056420409	Sostegno tubolare L=900 Completo di flangia Support pipe L=900 Complete with flange.	1"1/2 (49mm)	TC/48/F	095561502
SCB2R/F - SCF2/F	056120405 - 056420409	Sostegno tubolare L=1473 Completo di flangia Support pipe L=1473 Complete with flange.	1"1/2 (49mm)	TL/48/F	095562484



Esalatori **Breathers**

■ Esalatori per condotte gas Breathers for gas pipelines

Serie EM EM series



Corpo esalatore in lega di alluminio UNI EN 1706 AC - 46100 DF pressocolata.

Tubo di sostegno in FE33 UNI EN 10217-1.

Lamierino tagliafiamma, tra tubo e corpo esalatore, in acciaio inox AISI 316.

Grani di bloccaggio del corpo esalatore al tubo in acciaio inox AISI 304 protetti da tappi in materiale plastico. Protezione esterna corpo esalatore mediante vernice sintetica e forno colore giallo oro RAL 1004.

Protezione esterna tubo di sostegno mediante plastificazione colore verde RAL 6010.

Caratteristiche

Dispositivo per controllo esalazioni ad apertura rapida con accesso mediante chiave a profilo speciale estraibile in posizione di chiuso (diam. max. passaggio sonda 10 mm).

Applicazioni

Per condotte gas in attraversamenti stradali o ferroviari, per sfianto di pozzetti o piccole cabine sotterranee con valvole di sicurezza.

Breather body in die-cast UNI EN 1706 AC - 46100 DF aluminium alloy.

Support tube in FE33 UNI EN 10217-1.

Flame trap between pipe and breather body in AISI 316 stainless steel.

Breather body fixed to AISI 304 stainless steel tube with locking grub screw protected by plastic plugs.

Breather body exterior protected with RAL 1004 golden yellow coloured stove-enamelled synthetic paint.

Support tube exterior protected by green RAL 6010 color plasticating treatment.

Characteristics

Quick probe access opening mechanism with special profile key, removable when in the locked position (max. diam. of probe inlet 10 mm).

Applications

For gas pipes at road or rail crossings, vent wells or small underground chambers with safety valve.

DIAMETRO NOMINALE NOMINAL DIAMETER	ESECUZIONE VERSION	SIGLA MODEL	CODICE CODE
1"1/2 (49mm)	Testata esalatore completa di mamierino tagliafiamma Media e bassa pressione Breather head with flame trap Medium or low pressure	EM48	056050008
2" (61 mm)	Testata esalatore completa di mamierino tagliafiamma Media e bassa pressione Breather head with flame trap Medium or low pressure	EM60	056060007
3" (89mm)	Testata esalatore completa di mamierino tagliafiamma Alta pressione Breather head with flame trap High pressure	EM89	056090004

■ Esalatori per condotte gas Breathers for gas pipelines

Serie T1/T2 - Sostegni tubolari per esalatori T1/T2 - Supports pipe for breathers



Per esalatore diametro 1" 1/2 For diameter 1" 1/2 breather

TUBO DI SFIATO PIPE	DIAMETRO TUBO PIPE DIAMETER	SIGLA MODEL	CODICE CODE
L= 650 mm	1"1/2	T1/48/V	095581484
L= 2250 mm	1"1/2	T2/48/V	095582482

Per esalatore diametro 2" For diameter 2" breather

TUBO DI SFIATO PIPE	DIAMETRO TUBO PIPE DIAMETER	SIGLA MODEL	CODICE CODE
L= 650 mm	2"	T1/60/V	095581609
L= 2250 mm	2"	T2/60/V	095582607

Per esalatore diametro 3" For diameter 3" breather

TUBO DI SFIATO PIPE	DIAMETRO TUBO PIPE DIAMETER	SIGLA MODEL	CODICE CODE
L= 650 mm	3"	T1/89/V	095581898
L= 2250 mm	3"	T2/89/V	095582896

Serie DPS - Dispositivo passaggio sonda DPS series - Probe inlet



Materiali

Corpo in lega di alluminio UNI EN 1706 AC - 46100 DF pressocolata. Cilindro ed adattatore al tubo in resina poliammidica 6.6. Verniciatura colore giallo RAL 1004. Completo di chiave a profilo speciale in lega di alluminio pressocolata, estraibile in posizione di chiuso.

Caratteristiche

Diametro massimo passaggio sonda 10 mm. Fissaggio esterno al tubo.

Materials

Body in die-cast UNI EN 1706 AC - 46100 DF aluminium alloy. Cylinder and pipe adapter in polyamide resin 6.6. Painted yellow RAL 1004 color. Complete with special profile key in die-cast aluminium alloy, removable when in locked position.

Characteristics

Maximum probe inlet diameter 10 mm. Fixed to pipe exterior.

DIAMETRO TUBO PIPE DIAMETER	SIGLA MODEL	CODICE CODE	CHIAVE KEY	
			SIGLA MODEL	CODICE CODE
1"1/2 - 2"	CDPS/10	091506105	DPS10/48-60	095580155
3"	CDPS/10	091506105	DPS10/89	095580197



Alloggiamento contatori GAS **GAS meters casing**

■ Cassette portacontatori e riduttori di pressione gas Gas meter containers and gas pressure reducers

Serie CPWR - CPWQ CPWR - CPWQ series



IP43

IK09

Materiali

Realizzati in SMC (vetroresina) con resistenza a fuoco pari al grado 1 secondo D.M. del 24/11/84 (norme di sicurezza antincendio per il trasporto, la distribuzione, l'accumulo e l'utilizzazione del gas naturale con densità non superiore a 0,8). Colore grigio RAL 7040.

Caratteristiche

Coperchio incernierato asportabile in apertura con rotazione di 90°.
Goffatura esterna a protezione da raggi U.V.
Chiusura coperchio con serratura a levetta azionata da chiave e protezione antipolvere.
Aerazione a labirinto sul coperchio pari a 1/10 della superficie di base.
Setto inferiore rimovibile per facilitare posa tubazioni.
Fori a frattura prestabilita per ingresso/uscita tubi
Accessoriati con collare da 3/4" per fissaggio tubi.

Applicazioni

Per installazione a parete, ad incasso o su muretto limitazione proprietà.
Realizzati in conformità alle specifiche dei maggiori Enti di distribuzione.

Materials

Made of SMC (fiberglass) with 1 degree fire resistance according to D.M. of 24/11/84 (fire-prevention safety standards for the conveyance, distribution, storage and use of natural gas with a density of not more than 0.8). Grey RAL 7040 color.

Characteristics

Hinged cover, removable by turning through 90°.
Exterior embossing to protect against UV rays.
Dustproof door operated with key lockable lever. Ventilation through door labyrinth equal to 1/10th of net surface area.
Removable bottom panel to facilitate pipe installation.
Break-through blanked holes for pipe inlet/outlet.
Complete with 3/4" pipe fixing collars.

Applications

For wall installation or fixing to property boundary wall.
Complies with the specifications established by the most important distribution authorities.

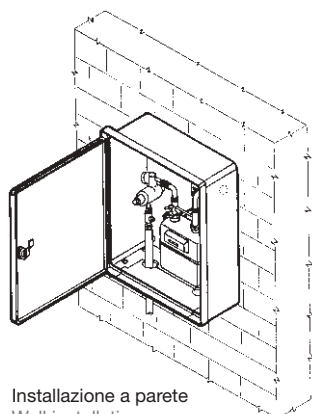

Installazione a parete
Wall installation

**Per alloggiamento contatore gas classe CEE G4 o riduttore-regolatore per pressione max in entrata fino a 5 bar e portata fino a 25m³/H.
For EEC class G4 gas meters or gas pressure reducer-regulators for max. Inlet pressure values of up to 5 bar and flow rates of up to 25 m³/H.**

DIMENSIONI INGOMBRO, mm OVERALL DIMENSIONS, mm			DIMENSIONI UTILI, mm INTERNAL DIMENSIONS, mm			SERRATURA LOCK	SIGLA MODEL	CODICE CODE
B	H	P	B	H	P			
360	500	217	315	455	201	Di sicurezza azionabile con chiave cfr. Y21 Lock operated by safety key cod. Y21	CPWR/C	075740001
360	500	217	315	455	201	Con serratura azionabile con chiave ad impronta quadrata lato 7mm Lock operated by square key 7 mm	CPWR/C/Q7	075740100

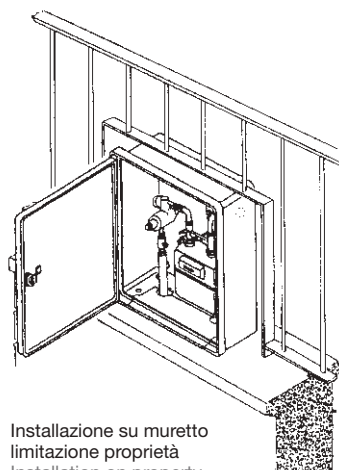

Installazione su muretto limitazione proprietà
Installation on property delimitation wall

**Per alloggiamento contatore gas classe CEE G4 completo di riduttore-regolatore per pressione a 5 bar e portata fino a 25 m³/H.
For ECC class G4 gas meters complete with gas pressure reducer-regulators for max. Inlet pressure values of up to 5 bar and flow rates of up to 25 m³/H.**

DIMENSIONI INGOMBRO, mm OVERALL DIMENSIONS, mm			DIMENSIONI UTILI, mm INTERNAL DIMENSIONS, mm			SERRATURA LOCK	SIGLA MODEL	CODICE CODE
B	H	P	B	H	P			
504	504	217	455	455	201	Di sicurezza azionabile con chiave cfr. Y21 Lock operated by safety key cod. Y21	CPWQ/C	075720003
504	504	217	455	455	201	Con serratura azionabile con chiave ad impronta quadrata lato 7mm Lock operated by square key 7 mm	CPWQ/C/Q7	075720102

■ Accessori per cassonetti e sportelli portacontatori - riduttori di pressione Accessories carrier covers and gas pressure reducers

Serie TPV - Sportelli TPV series - Doors



IP43

IK10

Materiali

Sportelli realizzati in SMC (vetroresina) con resistenza al fuoco pari al grado 1 secondo D.M. del 24/11/84 (norme di sicurezza antincendio per il trasporto, la distribuzione, l'accumulo e l'utilizzazione del gas naturale con densità non superiore a 0,8) – Colore grigio RAL 7040.

Caratteristiche

Coperchio incernierato asportabile in apertura con rotazione di 90°; chiusura con serratura azionata da chiave e protezione antipolvere.

Aerazione a labirinto sul coperchio pari a 1/10 della superficie di base. Completati di zanche in acciaio zincato e passivato a murare o tassellabile.

Applicazioni

Adatti per contatore gas, riduttore – regolatore di pressione gas, valvole di sicurezza e prese idriche.

Materials

Made of SMC (fiberglass) with 1 degree fire resistance according to D.M. of 24/11/84 (fire-prevention safety standards for the conveyance, distribution, storage and use of natural gas with a density of not more than 0.8). Grey RAL 7040 color.

Characteristics

Hinged cover, removable by turning through 90; Dustproof door operated with key lockable lever.

Ventilation through door labyrinth equal to 1/10th of net surface area.

Complete with galvanized and passivated shanks to wall in or fix with expansion plugs.

Applications

Suitable for gas meter, gas pressure reducer-regulator, safety-valves and water intakes.

LUCE NICCHIA NICHE DIMENSIONS		DIMENSIONE EST. TELAIO OUTFRAME DIMENSIONS		LUCE PORTA DOOR DIMENSIONS		TIPOLOGIA TYPE	SIGLA MODEL	CODICE CODE
B	H	B	H	B	H			
360	500	390	530	315	455	Cerniere esterne, serratura con chiave di sicurezza cfr. Y21 Lock operated by safety key cod. Y21	TPV/43	076430008
360	500	390	530	315	455	Cerniere esterne, serratura con quadro 7 mm Lock operated by square key 7 mm	TPV/43/Q7	076430107

Oblò di ispezione Inspection window



IP44

IK10

Materiali

In policarbonato trasparente completo di guarnizione in cloruro di polivinile flessibile.

Applicazioni

Per verifica e lettura all'interno con coperchio chiuso (precisare sempre il posizionamento).

Tipo cassonetti

- Serie CPWR
- Serie CPWQ
- Serie CPYK
- Serie TPV/43

Materials

Transparent polycarbonate shield complete with polyvinyl chloride seal.

Applications

To check and read the values inside with the cover closed (always state the position).

Type of carrier

- CPWR series
- CPWQ series
- CPYK series
- TPV/43 series

DIAMETRO ESTERNO OUTER DIAMETER	DIAMETRO LETTURA READING DIAMETER	ESECUZIONE VERSION	SIGLA MODEL	CODICE CODE
154	120	Sciolta Loose	OC/120	095750915
154	120	Applicata Installed	EA/OC/120	097750913

Chiavi - tabella riassuntiva Keys - summarizing table

TIPO CASSONETTO TYPE OF BOX		DESCRIZIONE DESCRIPTION	SIGLA MODEL	CODICE CODE
SIGLA MODEL	CODICE CODE			
CPWR/C/Q7 - CPWQ/C/Q7 - TPV/43/Q7	075740100 - 075720102 - 076430107	Chiave metallica con impronta quadrata lato 7 mm Square metal key 7 mm	CH/Q7	091501577
CPWR/C - CPWQ/C - TPV/43	075740001 - 075720003 - 076430008	Chiave in ottone nichelato cfr. Y21 Nickel-plated brass key cfr. Y21.	CS/21	091505214

■ Norme e Certificazioni

Standard and Certifications

CEI EN 60529

Gradi di protezione degli involucri (Codice IP)

Degrees of protection provided by enclosures (IP code)

La Norma stabilisce un sistema di classificazione dei gradi di protezione degli involucri per materiale elettrico la cui tensione nominale non supera 72,5 kV.

Il codice IP identifica i gradi di protezione di un involucro mediante la combinazione di due cifre: la prima cifra indica la protezione contro l'accesso a parti pericolose e la penetrazione di corpi solidi estranei, la seconda cifra contro l'ingresso di acqua.

This standard describes a system for classifying the degrees of protection provided by enclosures of electrical equipment with nominal voltage not exceeding 72,5kV. IP code is a coding system to indicate the degrees of protection provided by an enclosure by means of two figure number: the first figure indicates protection against access to hazardous parts and ingress of solid foreign objects, the second figure against ingress of water.

PRIMA CIFRA CARATTERISTICA (penetrazione corpi solidi) FIRST DIGIT CHARACTERISTIC (penetration of solids objects)		SECONDA CIFRA CARATTERISTICA (ingresso di acqua) SECOND DIGIT CHARACTERISTIC (ingress of water)	
0	Nessuna protezione Non-protected	0	Nessuna protezione Non-protected
1	Protezione contro i corpi solidi superiori a 50 mm (Protetto contro contatti accidentali) Solid foreign objects of 50 mm ϕ and larger (accidental contacts)	1	Protezione contro la caduta verticale di gocce d'acqua. Vertically falling water drops (drops falling vertically under gravity force)
2	Protezione contro i corpi solidi superiori a 12,5 mm (Protetto contro contatti delle dita) Solid foreign objects of 12,5 mm ϕ and larger (access to hazardous parts with fingers)	2	Protezione contro la caduta verticale di gocce d'acqua con inclinazione dell'involucro fino a 15° Vertically falling drops when the enclosure is tilted at any angle up to 15°
3	Protezione contro i corpi solidi superiori a 2,5 mm (Protetto contro contatti con utensili) Solid foreign objects of 2,5 mm ϕ and larger (access to hazardous parts with a tool)	3	Protezione contro l'acqua con angolo di caduta inferiore o uguale a 60° Water sprayed at an angle up to 60°
4	Protezione contro i corpi solidi superiori a 1 mm. (Protetto contro contatti con un filo) Solid foreign objects of 1,0 mm ϕ and larger (access to hazardous parts with a wire)	4	Protezione contro gli spruzzi da tutte le direzioni Water splashed against the enclosure from any direction
5	Protezione contro la polvere, nessun deposito nocivo Protection against dust, no noxious deposit.	5	Protezione contro i getti d'acqua Protection against water jets
6	Totalmente protetto contro la polvere Totally protected against dust..	6	Protezione contro le ondate ed i getti d'acqua potenti Protection against powerful jets and waves
		7	Protezione contro gli effetti di una immersione temporanea Protection against the effects of temporary immersion
		8	Protezione contro gli effetti di una immersione continuata Protection against effects of continuous immersion

CEI EN 62262

Gradi di protezione degli involucri per apparecchiature elettriche contro impatti meccanici esterni (Codice IK)

Degrees of protection provided by enclosures for electrical equipment against external mechanical impacts (IK Code)

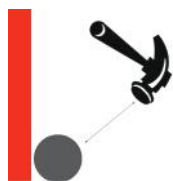

La presente norma fornisce un sistema per la classificazione dei gradi di protezione degli involucri per apparecchiature elettriche contro impatti meccanici esterni.

This standard describe a system for classifying the degrees of protection provided by enclosures for electrical equipment against external mechanical impacts.

Grado IK IK Degree	00	01	02	03	04	05	06	07	08	09	10
Equivalenza in Joule dell'urto Impact energy in Joule	0	0,15	0,20	0,35	0,50	0,70	1,0	2,0	5,0	10,0	20,0

Indice codici

Code index

CODICE CODE	SIGLA MODEL	PAGINA PAGE	CODICE CODE	SIGLA MODEL	PAGINA PAGE	CODICE CODE	SIGLA MODEL	PAGINA PAGE
011...			019754167	FV/S16	222	046030094	PP3	236
011014065	NM/46	216	019754209	FV/S20	222	046070009	PP7	236
011014164	NM/416	216, 376	019800044	FM/4	222	046070033	PP7/R	236
011014255	NM/425	216	019800069	FM/6	222	046210001	PZ1	237
011212107	MM/210	217	019800101	FM/10	222	046230009	PZ3	237
011213105	MM/310	217	021...			052...		
011214160	MM/416	217	021820030	USV25/3	231	052100104	SMY/76-89	358
011214251	MM/425	217	021820139	USV25/A/3	231	052100153	SMY/101-114	358
011214350	MM/435	217	023...			052100252	SMY/P	359
011234101	MPM/410	217, 229	023060007	ASV6	230	052110103	SMY/76-89/V	358
011234168	MPM/416	217, 229	023060106	ASV6/A	230	052110152	SMY/101-114/V	358
011234358	MPM/435	217, 229	023160005	ASV16	230	052150109	SPY/76-114	365
012...			023160021	ASV16/TR	230	052192010	MVY/210/1	366
012022109	MNV/210	216	023160104	ASV16/A	230	052192028	MVY/210/2	366
012024162	MNV/416	216	023160120	ASV16/A/TR	230	052194016	MVY/406/1	366
012024253	MNV/425	216	023500002	ASV95	230	052194024	MVY/406/2	366
013...			027...			052300001	SMV/OTT	362
013124953	NLM/4100/P	218	027100007	UPM10	225	052300100	SMW/101-114	360
017...			027101005	UPM10/10	226	052300159	SMW/127-168	360
017394974	MSRH/495/C	219	027160001	UPM16	225	052300209	SMW/178-300	360
017422189	MSMT/3100/Y	220	027161009	UPM16/1	225	052300258	SMW/P	361
017423179	MSMT/3100/B	220	027161108	UPM16/10	226	052310107	SMW/101-114/V	360
017523259	MSG/3120/S	220	027161116	UPM16/10/V	226	052310159	SMW/127-168/V	360
018...			027250000	UPM25	225	052310207	SMW/178-300/V	360
018105270	MPE/IT527	378	027251008	UPM25/1	225	052310257	SMW/P/V	361
018201012	MPE/PP1	376	027251107	UPM25/10	226	052350105	SPW/114-178	365
018201020	MPE/PP2	376	027251115	UPM25/10/V	226	052350154	SPW/178-P	365
018201038	MPE/PP3	376	035...			052382413	MMW/216/1	367
018201046	MPE/PP4	376	035700004	VQ70	232	052382421	MMW/216/2	367
018201103	MPE/MT1	376	035700038	VQ70/13	232	052384419	MMW/416/1	367
018202002	MPE/SB2	377	035700426	VQ70/42	232	052384427	MMW/416/2	367
018203109	MPE/SV3	378	035700434	VQ70/42-11	232	052392412	MVV/216/1	366
018204008	MPE/CV4	377	035710003	VQH70	232	052392420	MVV/216/2	366
018301101	MGD/A10	379	035710029	VQH70/12	232	052394418	MVV/416/1	366
018302059	MGD/B5	379	035710037	VQH70/13	232	052394426	MVV/416/2	366
019...			035710425	VQH70/42	232	052394491	MVV/00/DIN	366
019201201	VS/120	221, 372	035710433	VQH70/42-11	232	052400074	SMS/153-168	364
019201250	VS/125	221, 372	042...			052501012	RESET10/A	355
019201268	VS/125/B	221, 372	042100008	RP1000	319	052501020	RESET10/B	355
019251263	VT/125/D	221	042101006	RP1000A	319	052501038	RESET10/F	355
019320035	CMD/1	372	042151001	RP160A	318	052501111	RESET11/A	355
019320043	CMD/2	372	042160002	RP1600	319	052501129	RESET11/B	355
019750025	FT/R2	222	042161000	RP1600A	319	052501137	RESET11/F	355
019750041	FT/R4	222	042240002	RP250	319	052501210	RESET12/A	355
019750066	FT/R6	222	042350009	RP35	318	052501228	RESET12/B	355
019750108	FT/R10	222	042351007	RP35A	318	052501236	RESET12/F	355
019750165	FT/R16	222	042500009	RP50	318	052502010	RESET20/A	357
019750256	FT/R25	222	042661009	RP600A	319	052502028	RESET20/B	357
019752302	FT/GO30	222	042950006	RP100	318	052502036	RESET20/F	357
019752401	FT/GO40	222	043...			052502119	RESET21/A	357
019752609	FT/GO60	222	043100247	RP1000/FS/PT	320	052502127	RESET21/B	357
019753045	FT/S4	222	043101245	RP1000A/FS/PT	320	052502135	RESET21/F	357
019753060	FT/S6	222	043160241	RP1600/FS/PT	320	052502218	RESET22/A	357
019753102	FT/S10	222	043161249	RP1600A/FS/PT	320	052502226	RESET22/B	357
019753169	FT/S16	222	043240241	RP250/FS/PT	320	052502234	RESET22/F	357
019753250	FT/S25	222	043661248	RP600A/FS/PT	320	052511912	RESET19/A	355
019754027	FV/S2	222	044...			052511920	RESET19/B	355
019754043	FV/S4	222	044671246	BRP600A/FS/PT	321	052511938	RESET19/F	355
019754068	FV/S6	222	046...			052600012	SGV/114-153	362
019754100	FV/S10	222	046020095	PP2	236	052611134	SGV/A/114-127	368

Indice codici

Code index

CODICE CODE	SIGLA MODEL	PAGINA PAGE	CODICE CODE	SIGLA MODEL	PAGINA PAGE	CODICE CODE	SIGLA MODEL	PAGINA PAGE
052611837	SGV/H/114-127	368	056129612	SCB2R/9/F/AZ	384	073700916	CV4M/0-WLP	270, 271
052684107	MGV/416/0	368	056410400	SCF1/F	385	073701922	CV4M/ZZ/0-P	270
052684115	MGV/416/1	368	056420409	SCF2/F	385	073701930	CV4M/ZZ/0-WLP	270
052684123	MGV/416/2	368	056423403	SCF2/3/F	385	073750010	SV4M-WL	269
052694007	MGN/410/0	367	056424518	SCF2/4/F	385	073750028	SV4M	269
052694015	MGN/410/1	367	056425515	SCF2/5/F	385	073791006	ZZ4M	251, 269, 271, 274
052694023	MGN/410/2	367	056817042	PP7/4	386	073900060	CVN/PT/0	260
052700036	SMT/110-145	363	070...			073900094	CVN/S/0	264
052700077	SMT/145-200	363	070730957	CVHP/RZT/E	246	073900912	CVN/0-WL	260, 262
052800042	SMR/127-140	363	070730965	CV4M/E	244	073900946	CVN/0-P	260, 262, 263
052900057	SML/140-146	364	070731005	BV4M/E	244	073910093	CVHN/S/0	264
053...			070766118	PV/126-WL	314	073910903	CVHN/0	260, 262, 263
053251617	MVE/416/1	369	070766126	PV/226-WL	314	073910911	CVHN/0-WL	260, 262
053251666	MVE/416/E1	369	070766134	PV/326-WL	314	073940017	SVN-WL	259
053251674	MVE/416/E2	369	070766308	PV/180-WL	314	073940025	SVN	259
053251690	MVE/416/00/DIN	369	073...			073950016	SVHN-WL	259
053303517	MVF/435/1	370	073200040	CVL/0	283, 285	073950024	SVHN	259
053303525	MVF/435/2	370	073200149	CVL/GMI/0	283	074...		
053303566	MVF/435/E1	370	073200248	CVL/0-WL	283	074105586	BVT/0-P	264, 265
053303574	MVF/435/E2	370	073230138	CVL3/GM/0-WL	245	074105602	BVT/0-WLP	264
053303590	MVF/435/00/DIN	370	073240145	CVL2/0-WL	285	074105941	BVTN/0	264, 265
053443511	MVS/435/1	371	073250011	SVL-WL	282, 285	074105966	BVTN/0-WL	264
053443529	MVS/435/2	371	073251019	SSVL-WL	282, 285	074107780	BV4M/0-P	272
053443537	MVS/435/3	371	073290009	ZVL	282, 284, 285	074107806	BV4M/0-WLP	272
053443545	MVS/435/4	371	073300063	CVBP/RZT/E	246	074109547	BVNT/0	264, 265
053843512	MVL/435/1	371	073300071	CVBP/RT/0	246	074109562	BVNT/0-WL	264
053843520	MVL/435/2	371	073301012	CVHP/0	277, 278, 279	074109943	BVN/0	264, 265
054...			073301053	CVHP/RT/0	246	074109968	BVN/0-WL	264
054110036	SCF1/CN	342	073301111	CVHP/0-WL	277	074115544	BVHT/0	264, 265
054110044	SCF1/P	342	073301145	CVHP/GMI/0	277, 278	074115569	BVHT/0-WL	264
054120035	SCF2/CN	344	073341117	CVHP2/0-WL	279	074115940	BVHTN/0	264, 265
054120043	SCF2/P	344	073350019	SVHP-WL	276, 279	074115965	BVHTN/0-WL	264
054130026	SCF3/T2	346	073350902	SMVHP-WL	276, 279	074119546	BVHNT/0	264, 265
054130034	SCF3/CN	346	073351017	SSVHP-WL	276, 279	074119561	BVHNT/0-WL	264
054130042	SCF3/P	346	073390007	ZVHP	276, 278, 279	074119942	BVHN/0	264, 265
054130059	SCF3/AF70	346	073400004	CVA/C	256	074119967	BVHN/0-WL	264
054130067	SCF3/AF45	346	073400053	CVA/0	256	074512211	CML/22/A1	288
054141015	PSC/F1/1	343	073400061	CVA/PT/0	256	074512229	CML/22/A2	288
054141023	PSC/F1/2	343	073500092	CVT/S/0	264	074562216	CMHP/22/A1	287
054142013	PSC/F2/1	345	073500902	CVT/0-P	260, 262, 263	074562224	CMHP/22/A2	287
054142021	PSC/F2/2	345	073500910	CVT/0-WLP	260, 262	075...		
054143102	PSC/F3/10	347	073500969	CVT/PT/0-P	260	075110007	CPHX/C	241
054143110	PSC/F3/11	347	073500985	CVT/PT/0-WLP	260	075110106	CPHX/C-WL	241
054143706	PSC/F3/70	348	073501967	CVT/ZZ/0-P	260	075150003	CPMI/C	242
054143805	PSC/F3/80	348	073501975	CVT/ZZ/0-WLP	260	075150102	CPMI/C-WL	242
056...			073510091	CVHT/S/0	264	075160002	CPRM/C	242
056050008	EM48	388	073510901	CVHT/0	260, 262, 263	075160101	CPRM/CO	242
056060007	EM60	388	073510919	CVHT/0-WL	260, 262	075160200	CPRM/WL	242
056090004	EM89	388	073540007	SVT	259	075170001	CPTI/C	243
056120108	SCB2R/F/AZ	382	073540015	SVT-WL	259	075170100	CPTI/C-WL	243
056120405	SCB2R/F	382	073541005	SSVT	259	075180000	CPRT/C	243
056123409	SCB2R/3/F	383	073541013	SSVT-WL	259	075180109	CPRT/CO	243
056124100	SCB2R/4/F/AZ	383	073550006	SVHT	259	075180208	CPRT/WL	243
056124407	SCB2R/4/F	383	073550014	SVHT-WL	259	075200006	CPD/C	330
056125107	SCB2R/5/F/AZ	383	073551004	SSVHT	259	075300004	CPS/C	330
056125404	SCB2R/5/F	383	073551012	SSVHT-WL	259	075300012	CPS/D	330
056126105	SCB2R/6/F/AZ	384	073580003	ZVT	259, 263, 265	075300046	CPS/PT	332
056126402	SCB2R/6/F	384	073580102	ZZVT	259, 262	075321844	CPS/2100/Y/PT	333
056127103	SCB2R/7/F/AZ	384	073590002	ZVHT	259, 263, 265	075331918	CPS/3100/B/D	331
056127400	SCB2R/7/F	384	073700908	CV4M/0-P	270, 271	075331942	CPS/3100/B/PT	333

Indice codici

Code index

CODICE CODE	SIGLA MODEL	PAGINA PAGE	CODICE CODE	SIGLA MODEL	PAGINA PAGE	CODICE CODE	SIGLA MODEL	PAGINA PAGE
075400002	CPE/C	330	077128213	G12-8/52A/T	179, 185	077506194	G5-6/33/ZT	20, 28, 46, 52
075400093	CPEE/C	330	077128221	G12-8/44A/T	179, 185	077506202	G5-6/33/T	21, 28, 47, 53
075500017	CPF/D	330	077128296	G12-8/222A/ZT	180, 186	077506293	G5-6/111/ZT	22, 29, 47, 54
075500066	CPF/DA	330	077128312	G12-8/222A/T	181, 186	077506301	G5-6/111/T	23, 29, 48, 55
075532135	CPF/3120/S/D	331	077129195	G12-9/28A/ZT	176, 185	077507101	G5-7/7/T	19, 27, 46, 51
075700005	CPYK/C	241	077129211	G12-9/82A/T	179, 185	077508000	G5-8/T	59, 111, 164
075720003	CPWQ/C	392	077129229	G12-9/55A/T	179, 185	077508109	G5-8/8/T	19, 27, 46, 51, 204, 210
075720102	CPWQ/C/Q7	392	077129286	G12-9/252A/ZT	180, 186	077508190	G5-8/25/ZT	20, 28, 46, 52
075740001	CPWR/C	392	077129294	G12-9/244A/ZT	180, 186	077508208	G5-8/44/T	21, 28, 47, 53
075740100	CPWR/C/Q7	392	077129310	G12-9/522A/T	181, 186	077508216	G5-8/52/T	21, 28, 47, 53
076...			077129328	G12-9/442A/T	181, 186	077508273	G5-8/231/ZT	22, 29, 47, 54
076100007	TPV/X	308	077129393	G12-9/2222A/ZT	182, 187	077508281	G5-8/132/ZT	22, 29, 47, 54
076100106	TPV/X-WL	308	077129419	G12-9/2222A/T	183, 187	077508299	G5-8/222/ZT	22, 29, 47, 54
076350008	TPV/35	307	077132116	GH12-2/2A/T	175, 184	077508307	G5-8/222/T	23, 29, 48, 55
076350016	TPV/35S	307	077132157	GH12-2/ZT	174	077508315	G5-8/321/T	23, 29, 48, 55
076430008	TPV/43	308, 393	077132199	GH12-2/2A/S	172, 184	077509008	G5-9/T	59, 111, 164
076430107	TPV/43/Q7	308, 393	077133114	GH12-3/3A/T	175, 184	077509198	G5-9/28/ZT	20, 28, 46, 52
076500107	TPVE/50	307	077133155	GH12-3/ZT	174	077509208	G5-9/55/T	21, 28, 47, 53
076500155	TPV/50S-WL	307	077133197	GH12-3/3A/S	172, 184	077509214	G5-9/82/T	21, 28, 47, 53
076500206	TPVE/50-WL	307	077134112	GH12-4/4A/T	175, 184	077509271	G5-9/252/ZT	22, 29, 47, 54
076600006	TPV/60	308	077134195	GH12-4/4A/S	172, 184	077509289	G5-9/244/ZT	22, 29, 47, 54
076600105	TPV/60-WL	308	077135119	GH12-5/5A/T	175, 184	077509297	G5-9/153/ZT	22, 29, 47, 54
076650001	TPV/4M	309	077135184	GH12-5/13A/ZT	176, 185	077509305	G5-9/522/T	23, 29, 48, 55
076650100	TPV/4M-WL	309	077135218	GH12-5/22A/T	179, 185	077509313	G5-9/442/T	23, 29, 48, 55
076700004	TPV/70	309	077136216	GH12-6/33A/T	179, 185	077509321	G5-9/531/T	23, 29, 48, 55
076700103	TPV/70-WL	309	077136299	GH12-6/111A/ZT	180, 186	077509370	G5-9/2222/ZT	24, 30, 48, 56
076702000	TPV/70/2	310	077136315	GH12-6/111A/T	181, 186	077509388	G5-9/1322/ZT	24, 30, 48, 56
076702109	TPV/70/2-WL	310	077137115	GH12-7/7A/T	175, 184	077509396	G5-9/1331/ZT	24, 30, 48, 56
076710003	TPV/71	309	077138113	GH12-8/8A/T	175, 184	077509404	G5-9/3311/T	25, 30, 49, 57
076710102	TPV/71-WL	309	077138196	GH12-8/25A/ZT	176, 185	077509412	G5-9/3221/T	25, 30, 49, 57
076712009	TPV/71/2	310	077138212	GH12-8/52A/T	179, 185	077509420	G5-9/2222/T	25, 30, 49, 57
076712108	TPV/71/2-WL	310	077138220	GH12-8/44A/T	179, 185	077509495	G5-9/11111/ZT	26, 31, 49, 58
076740059	TPV/74/D	309	077138295	GH12-8/222A/ZT	180, 186	077509503	G5-9/11111/T	26, 31, 49, 58
076750009	TPV/75	309	077138311	GH12-8/222A/T	181, 186	077512101	GH5-2/2/T	19, 27, 46, 51
076750108	TPV/75-WL	309	077139194	GH12-9/28A/ZT	176, 185, 205	077512903	GH5-2/2/S	16, 27, 45, 50
076752005	TPV/75/2	310	077139210	GH12-9/82A/T	179, 185	077512952	GH5-2/ZT	18
076752104	TPV/75/2-WL	310	077139228	GH12-9/55A/T	179, 185	077513109	GH5-3/3/T	19, 27, 46, 51
076980143	GV/14/DR	316	077139285	GH12-9/252A/ZT	180, 186	077513901	GH5-3/3/S	16, 27, 45, 50
076980168	GV/15/R	316	077139293	GH12-9/244A/ZT	180, 186	077513950	GH5-3/ZT	18
076981265	PV/126	314	077139319	GH12-9/522A/T	181, 186	077514107	GH5-4/4/T	19, 27, 46, 51
076982263	PV/226	314	077139327	GH12-9/442A/T	181, 186	077514909	GH5-4/4/S	16, 27, 45, 50
076983261	PV/326	314	077139392	GH12-9/2222A/ZT	182, 187	077515104	GH5-5/5/T	19, 27, 46, 51
077...			077139418	GH12-9/2222A/T	183, 187	077515187	GH5-5/22/ZT	20, 28, 46, 52
077122117	G12-2/2A/T	175, 184	077500106	G5-1/1/T	19, 27, 46, 51	077515195	GH5-5/13/ZT	20, 28, 46, 52
077122158	G12-2/ZT	174	077501906	G5-1/1/S	16, 27, 45, 50	077515203	GH5-5/22/T	21, 28, 47, 53
077122190	G12-2/2A/S	172, 184	077501955	G5-1/ZT	18	077515211	GH5-5/31/T	21, 28, 47, 53
077123115	G12-3/3A/T	175, 184	077502102	G5-2/2/T	19, 27, 46, 51	077515906	GH5-5/5/S	16, 27, 45, 50
077123156	G12-3/ZT	174	077502904	G5-2/2/S	16, 27, 45, 50	077516193	GH5-6/33/ZT	20, 28, 46, 52
077123198	G12-3/3A/S	172, 184	077502953	G5-2/ZT	18	077516201	GH5-6/33/T	21, 28, 47, 53
077124113	G12-4/4A/T	175, 184	077503100	G5-3/3/T	19, 27, 46, 51	077516292	GH5-6/111/ZT	22, 29, 47, 54
077124196	G12-4/4A/S	172, 184	077503902	G5-3/3/S	16, 27, 45, 50	077516300	GH5-6/111/T	23, 29, 48, 55
077125110	G12-5/5A/T	175, 184	077503951	G5-3/ZT	18	077517100	GH5-7/7/T	19, 27, 46, 51
077125185	G12-5/13A/ZT	176, 185	077504108	G5-4/4/T	19, 27, 46, 51	077518009	GH5-8/T	59, 111, 164
077125219	G12-5/22A/T	179, 185	077504900	G5-4/4/S	16, 27, 45, 50	077518108	GH5-8/8/T	19, 27, 46, 51, 204
077126217	G12-6/33A/T	179, 185	077505105	G5-5/5/T	19, 27, 46, 51	077518199	GH5-8/25/ZT	20, 28, 46, 52
077126290	G12-6/111A/ZT	180, 186	077505188	G5-5/22/ZT	20, 28, 46, 52	077518207	GH5-8/44/T	21, 28, 47, 53
077126316	G12-6/111A/T	181, 186	077505196	G5-5/13/ZT	20, 28, 46, 52	077518215	GH5-8/52/T	21, 28, 47, 53
077127116	G12-7/7A/T	175, 184	077505204	G5-5/22/T	21, 28, 47, 53	077518272	GH5-8/231/ZT	22, 29, 47, 54
077128114	G12-8/8A/T	175, 184	077505212	G5-5/31/T	21, 28, 47, 53	077518280	GH5-8/132/ZT	22, 29, 47, 54
077128197	G12-8/25A/ZT	176, 185	077505907	G5-5/5/S	16, 27, 45, 50	077518298	GH5-8/222/ZT	22, 29, 47, 54

■ Indice codici

Code index

CODICE CODE	SIGLA MODEL	PAGINA PAGE	CODICE CODE	SIGLA MODEL	PAGINA PAGE	CODICE CODE	SIGLA MODEL	PAGINA PAGE
077518306	GH5-8/222/T	23, 29, 48, 55	077718302	GH7-8/222/T	76, 81	077918308	GH9-8/222/T	127, 132
077518314	GH5-8/321/T	23, 29, 48, 55	077719193	GH7-9/28/ZT	72, 80	077919199	GH9-9/28/ZT	122, 131
077519007	GH5-9/T	59, 111, 164	077719201	GH7-9/55/T	74, 80	077919207	GH9-9/55/T	125, 131
077519197	GH5-9/28/ZT	20, 28, 46, 52	077719219	GH7-9/82/T	74, 80	077919215	GH9-9/82/T	125, 131
077519205	GH5-9/55/T	21, 28, 47, 53	077719284	GH7-9/252/ZT	75, 81	077919280	GH9-9/252/ZT	126, 132
077519213	GH5-9/82/T	21, 28, 47, 53	077719292	GH7-9/244/ZT	75, 81	077919298	GH9-9/244/ZT	126, 132
077519270	GH5-9/252/ZT	22, 29, 47, 54	077719300	GH7-9/522/T	76, 81	077919306	GH9-9/522/T	127, 132
077519288	GH5-9/244/ZT	22, 29, 47, 54	077719318	GH7-9/442/T	76, 81	077919314	GH9-9/442/T	127, 132
077519296	GH5-9/153/ZT	22, 29, 47, 54	077719391	GH7-9/2222/ZT	77, 82	077919397	GH9-9/2222/ZT	128, 133
077519304	GH5-9/522/T	23, 29, 48, 55	077719409	GH7-9/2222/T	78, 82	077919405	GH9-9/2222/T	129, 133
077519312	GH5-9/442/T	23, 29, 48, 55	077902906	G9-2/2/S	118, 130	078...		
077519320	GH5-9/531/T	23, 29, 48, 55	077902955	G9-2/ZT	120	078122116	G12-2/2A/T-4	175, 184
077519379	GH5-9/2222/ZT	24, 30, 48, 56	077904100	G9-4/4/T	121, 130	078122199	G12-2/2A/S-4	172, 184
077519387	GH5-9/1322/ZT	24, 30, 48, 56	077904118	G9-4/4A/T	121, 130	078123114	G12-3/3A/T-4	175, 184
077519395	GH5-9/1331/ZT	24, 30, 48, 56	077904902	G9-4/4/S	118, 130	078123197	G12-3/3A/S-4	172, 184
077519403	GH5-9/3311/T	25, 30, 49, 57	077904910	G9-4/4A/S	118, 130	078124112	G12-4/4A/T-4	175, 184
077519411	GH5-9/3221/T	25, 30, 49, 57	077904951	G9-4/ZT	120	078124195	G12-4/4A/S-4	172
077519429	GH5-9/2222/T	25, 30, 49, 57	077905107	G9-5/5/T	121, 130	078125119	G12-5/5A/T-4	175, 184
077519494	GH5-9/11111/ZT	26, 31, 49, 58	077905115	G9-5/5A/T	121, 130	078125184	G12-5/13A/ZT-4	176, 185
077519502	GH5-9/11111/T	26, 31, 49, 58	077905198	G9-5/22/ZT	122, 131	078125218	G12-5/22A/T-4	178, 185
077702108	G7-2/2/T	71, 79	077905206	G9-5/22/T	125, 131	078126216	G12-6/33A/T-4	178, 185
077702900	G7-2/2/S	68, 79	077905909	G9-5/5/S	118, 130	078126299	G12-6/111A/ZT-4	180, 186
077702959	G7-2/ZT	70	077907103	G9-7/7/T	121, 130	078126315	G12-6/111A/T-4	181, 186
077704104	G7-4/4/T	71, 79	077908101	G9-8/8/T	121, 130	078127115	G12-7/7A/T-4	175, 184
077704906	G7-4/4/S	68, 79	077908184	G9-8/25A/ZT	122, 131	078128113	G12-8/8A/T-4	175, 184
077705101	G7-5/5/T	71, 79	077908192	G9-8/25/ZT	122, 131	078128196	G12-8/25A/ZT-4	176, 185
077705192	G7-5/22/ZT	72, 80	077908200	G9-8/44/T	125, 131	078128212	G12-8/52A/T-4	178, 185
077705200	G7-5/22/T	74, 80	077908218	G9-8/52/T	125, 131	078128220	G12-8/44A/T-4	178, 185
077705903	G7-5/5/S	68, 69, 79	077908226	G9-8/44A/T	125, 131	078128295	G12-8/222A/ZT-4	180, 186
077707107	G7-7/7/T	71, 79	077908291	G9-8/222/ZT	126, 132	078128311	G12-8/222A/T-4	181, 186
077708105	G7-8/8/T	71, 79	077908309	G9-8/222/T	127, 132	078129194	G12-9/28A/ZT-4	176, 185
077708196	G7-8/25/ZT	72, 80	077909190	G9-9/28/ZT	122, 131	078129210	G12-9/82A/T-4	178, 185
077708204	G7-8/44/T	74, 80, 206	077909208	G9-9/55/T	125, 131	078129228	G12-9/55A/T-4	178, 185
077708212	G7-8/52/T	74, 80	077909216	G9-9/82/T	125, 131	078129285	G12-9/252A/ZT-4	180, 186
077708295	G7-8/222/ZT	75, 81	077909281	G9-9/252/ZT	126, 132	078129293	G12-9/244A/ZT-4	180, 186
077708303	G7-8/222/T	76, 81, 206	077909299	G9-9/244/ZT	126, 132	078129319	G12-9/522A/T-4	181, 186
077709194	G7-9/28/ZT	72, 80	077909307	G9-9/522/T	127, 132	078129327	G12-9/442A/T-4	181, 186
077709202	G7-9/55/T	74, 80	077909315	G9-9/442/T	127, 132	078129392	G12-9/2222A/ZT-4	182, 187
077709210	G7-9/82/T	69, 74, 80	077909398	G9-9/2222/ZT	128, 133	078129418	G12-9/2222A/T-4	183, 187
077709285	G7-9/252/ZT	75, 81	077909406	G9-9/2222/T	129, 133	078132115	GH12-2/2A/T-4	175, 184
077709293	G7-9/244/ZT	75, 81	077912905	GH9-2/2/S	118, 130	078132198	GH12-2/2A/S-4	172, 184
077709301	G7-9/522/T	76, 81	077912954	GH9-2/ZT	120	078133113	GH12-3/3A/T-4	175, 184
077709319	G7-9/442/T	76, 81	077914109	GH9-4/4/T	121, 130	078133196	GH12-3/3A/S-4	172, 184
077709392	G7-9/2222/ZT	77, 82	077914117	GH9-4/4A/T	121, 130	078134111	GH12-4/4A/T-4	175, 184
077709400	G7-9/2222/T	78, 82	077914901	GH9-4/4/S	118, 130	078134194	GH12-4/4A/S-4	172, 184
077712107	GH7-2/2/T	71, 79	077914919	GH9-4/4A/S	118, 130	078135118	GH12-5/5A/T-4	175, 184
077712909	GH7-2/2/S	68, 79	077914950	GH9-4/ZT	120	078135183	GH12-5/13A/ZT-4	176, 185
077712958	GH7-2/ZT	70	077915106	GH9-5/5/T	121, 130	078135217	GH12-5/22A/T-4	178, 185
077714103	GH7-4/4/T	71, 79	077915114	GH9-5/5A/T	121, 130	078136215	GH12-6/33A/T-4	178, 185
077714905	GH7-4/4/S	68, 79	077915197	GH9-5/22/ZT	122, 131	078136298	GH12-6/111A/ZT-4	180, 186
077715100	GH7-5/5/T	71, 79	077915205	GH9-5/22/T	125, 131	078136314	GH12-6/111A/T-4	181, 186
077715191	GH7-5/22/ZT	72, 80	077915908	GH9-5/5/S	118, 130	078137114	GH12-7/7A/T-4	175, 184
077715209	GH7-5/22/T	74, 80	077917102	GH9-7/7/T	121, 130	078138112	GH12-8/8A/T-4	175, 184
077715902	GH7-5/5/S	68, 79	077918100	GH9-8/8/T	121, 130, 205	078138195	GH12-8/25A/ZT-4	176, 185
077717106	GH7-7/7/T	71, 79	077918183	GH9-8/25A/ZT	122, 131	078138211	GH12-8/52A/T-4	178, 185
077718104	GH7-8/8/T	71, 79	077918191	GH9-8/25/ZT	122, 131	078138229	GH12-8/44A/T-4	178, 185
077718195	GH7-8/25/ZT	72, 80	077918209	GH9-8/44/T	125, 131	078138294	GH12-8/222A/ZT-4	180, 186
077718203	GH7-8/44/T	74, 80	077918217	GH9-8/52/T	125, 131	078138310	GH12-8/222A/T-4	181, 186
077718211	GH7-8/52/T	74, 80	077918225	GH9-8/44A/T	125, 131	078138351	GH12-8/8/GMI/T-4	177
077718294	GH7-8/222/ZT	75, 81	077918290	GH9-8/222/ZT	126, 132	078139193	GH12-9/28A/ZT-4	176, 185

■ Indice codici Code index

CODICE CODE	SIGLA MODEL	PAGINA PAGE	CODICE CODE	SIGLA MODEL	PAGINA PAGE	CODICE CODE	SIGLA MODEL	PAGINA PAGE
078139219	GH12-9/82A/T-4	178, 185	078515186	GH5-5/22/ZT-4	20, 28, 46, 52	078709409	G7-9/2222/T-4	78, 82
078139227	GH12-9/55A/T-4	178, 185	078515194	GH5-5/13/ZT-4	20, 28, 46, 52	078712106	GH7-2/2/T-4	71, 79
078139284	GH12-9/252A/ZT-4	180, 186	078515202	GH5-5/22/T-4	21, 28, 47, 53	078712908	GH7-2/2/S-4	68, 79
078139292	GH12-9/244A/ZT-4	180, 186	078515210	GH5-5/31/T-4	21, 28, 47, 53	078714102	GH7-4/4/T-4	71, 79
078139318	GH12-9/522A/T-4	181, 186	078515905	GH5-5/5/S-4	16, 27, 45, 50	078714904	GH7-4/4/S-4	68, 79
078139326	GH12-9/442A/T-4	181, 186	078516192	GH5-6/33/ZT-4	46, 52	078715109	GH7-5/5/T-4	71, 79
078139391	GH12-9/2222A/ZT	182, 187	078516193	GH5-6/33/ZT-4	20, 28	078715190	GH7-5/22/ZT-4	72, 80
078139417	GH12-9/2222A/T-4	183, 187	078516200	GH5-6/33/T-4	21, 28, 47, 53	078715208	GH7-5/22/T-4	74, 80
078500105	G5-1/1/T-4	19, 27, 46, 51	078516291	GH5-6/111/ZT-4	22, 29, 47, 54	078715901	GH7-5/5/S-4	68, 79
078501905	G5-1/1/S-4	16, 27, 45, 50	078516309	GH5-6/111/T-4	23, 29, 48, 55	078717105	GH7-7/7/T-4	71, 79
078502101	G5-2/2/T-4	19, 27, 46, 51	078517109	GH5-7/7/T-4	19, 27, 46, 51	078718103	GH7-8/8/T-4	71, 79
078502903	G5-2/2/S-4	16, 27, 45, 50	078518107	GH5-8/8/T-4	19, 27, 46, 51	078718194	GH7-8/25/ZT-4	72, 80
078503109	G5-3/3/T-4	19, 27, 46, 51	078518198	GH5-8/25/ZT-4	20, 28, 46, 52	078718202	GH7-8/44/T-4	74, 80
078503901	G5-3/3/S-4	16, 27, 45, 50	078518206	GH5-8/44/T-4	21, 28, 47, 53	078718210	GH7-8/52/T-4	74, 80
078504107	G5-4/4/T-4	19, 27, 46, 51	078518214	GH5-8/52/T-4	21, 28, 47, 53	078718293	GH7-8/222/ZT-4	75, 81
078504909	G5-4/4/S-4	16, 27, 45, 50	078518271	GH5-8/231/ZT-4	22, 29, 47, 54	078718301	GH7-8/222/T-4	76, 81
078505104	G5-5/5/T-4	19, 27, 46, 51	078518289	GH5-8/132/ZT-4	22, 29, 47, 54	078718350	GH7-8/8/GMI/T-4	73, 80, 184
078505187	G5-5/22/ZT-4	20, 28, 46, 52	078518297	GH5-8/222/ZT-4	22, 29, 47, 54	078719192	GH7-9/28/ZT-4	72, 80
078505195	G5-5/13/ZT-4	20, 28, 46, 52	078518305	GH5-8/222/T-4	23, 29, 48, 55	078719200	GH7-9/55/T-4	74, 80
078505203	G5-5/22/T-4	21, 28, 47, 53	078518313	GH5-8/321/T-4	23, 29, 48, 55	078719218	GH7-9/82/T-4	74, 80
078505211	G5-5/31/T-4	21, 28, 47, 53	078519196	GH5-9/28/ZT-4	20, 28, 46, 52	078719284	GH7-9/252/ZT-4	75, 81
078505906	G5-5/5/S-4	16, 17, 27, 45, 50	078519204	GH5-9/55/T-4	28, 47, 53	078719291	GH7-9/244/ZT-4	75, 81
078506193	G5-6/33/ZT-4	20, 28, 46, 52	078519212	GH5-9/82/T-4	21, 28, 47, 53	078719309	GH7-9/522/T-4	76, 81
078506201	G5-6/33/T-4	21, 28, 47, 53	078519279	GH5-9/252/ZT-4	22, 29, 47, 54	078719317	GH7-9/442/T-4	76, 81
078506292	G5-6/111/ZT-4	22, 29, 47, 54	078519287	GH5-9/244/ZT-4	22, 29, 47, 54	078719390	GH7-9/2222/ZT-4	77, 82
078506300	G5-6/111/T-4	23, 29, 48, 55	078519295	GH5-9/153/ZT-4	22, 29, 47, 54	078719408	GH7-9/2222/T-4	78, 82
078507100	G5-7/7/T-4	19, 27, 46, 51	078519303	GH5-9/522/T-4	23, 29, 48, 55	078719507	GH7-S/84/T-4	74, 80
078508108	G5-8/8/T-4	19, 27, 46, 51	078519311	GH5-9/442/T-4	23, 29, 48, 55	078902905	G9-2/2/S-4	118, 130
078508199	G5-8/25/ZT-4	20, 28, 46, 52	078519329	GH5-9/531/T-4	23, 29, 48, 55	078904109	G9-4/4/T-4	121, 130
078508207	G5-8/44/T-4	21, 28, 47, 53	078519378	GH5-9/2222/ZT-4	24, 30, 48, 56	078904117	G9-4/4A/T-4	121, 130
078508215	G5-8/52/T-4	21, 28, 47, 53	078519386	GH5-9/1322/T-4	24, 30, 48, 56	078904901	G9-4/4/S-4	118, 130
078508272	G5-8/231/ZT-4	22, 29, 47, 54	078519394	GH5-9/1331/ZT-4	24, 30, 48, 56	078904919	G9-4/4A/S-4	118, 130
078508280	G5-8/132/ZT-4	22, 29, 47, 54	078519402	GH5-9/3311/T-4	25, 30, 49, 57	078905106	G9-5/5/T-4	121, 130
078508298	G5-8/222/ZT-4	22, 29, 47, 54	078519410	GH5-9/3221/T-4	25, 30, 49, 57	078905114	G9-5/5A/T-4	121, 130
078508306	G5-8/222/T-4	23, 29, 48, 55	078519428	GH5-9/2222/T-4	25, 30, 49, 57	078905197	G9-5/22/ZT-4	122, 131
078508314	G5-8/321/T-4	23, 29, 48, 55	078519493	GH5-9/11111/ZT-4	26, 31, 49, 58	078905205	G9-5/22/T-4	124, 131
078509197	G5-9/28/ZT-4	20, 28, 46, 52	078519501	GH5-9/11111/T-4	26, 31, 49, 58	078905908	G9-5/5/S-4	118, 130
078509205	G5-9/55/T-4	21, 28, 47, 53	078702107	G7-2/2/T-4	71, 79	078907102	G9-7/7/T-4	121, 130
078509213	G5-9/82/T-4	17, 21, 28, 47, 53	078702909	G7-2/2/S-4	68, 79	078908100	G9-8/8/T-4	121, 130
078509270	G5-9/252/ZT-4	22, 29, 47, 54	078704103	G7-4/4/T-4	71, 79	078908183	G9-8/25A/ZT-4	122, 131
078509288	G5-9/244/ZT-4	22, 29, 47, 54	078704905	G7-4/4/S-4	68, 79	078908191	G9-8/25/ZT-4	122, 131
078509296	G5-9/153/ZT-4	22, 29, 47, 54	078705100	G7-5/5/T-4	71, 79	078908209	G9-8/44/T-4	124, 131
078509304	G5-9/522/T-4	23, 29, 48, 55	078705191	G7-5/22/ZT-4	72, 80	078908217	G9-8/52/T-4	124, 131
078509312	G5-9/442/T-4	23, 29, 48, 55	078705209	G7-5/22/T-4	74, 80	078908225	G9-8/44A/T-4	124, 131
078509320	G5-9/531/T-4	23, 29, 48, 55	078705902	G7-5/5/S-4	68, 79	078908290	G9-8/222/ZT-4	126, 132
078509379	G5-9/2222/ZT-4	24, 30, 48, 56	078707106	G7-7/7/T-4	71, 79	078908308	G9-8/222/T-4	127, 132
078509387	G5-9/1322/ZT-4	24, 30, 48, 56	078708104	G7-8/8/T-4	71, 79	078909199	G9-9/28/ZT-4	122, 131
078509395	G5-9/1331/ZT-4	24, 30, 48, 56	078708195	G7-8/25/ZT-4	72, 80	078909207	G9-9/55/T-4	124, 131
078509403	G5-9/3311/T-4	25, 30, 49, 57	078708203	G7-8/44/T-4	74, 80	078909215	G9-9/82/T-4	124, 131
078509411	G5-9/3221/T-4	25, 30, 49, 57	078708211	G7-8/52/T-4	74, 80	078909280	G9-9/252/ZT-4	126, 132
078509429	G5-9/2222/T-4	25, 30, 49, 57	078708294	G7-8/222/ZT-4	75, 81	078909298	G9-9/244/ZT-4	126, 132
078509494	G5-9/11111/ZT-4	26, 31, 49, 58	078708302	G7-8/222/T-4	76, 81	078909306	G9-9/522/T-4	127, 132
078509502	G5-9/11111/T-4	26, 31, 49, 58	078709193	G7-9/28/ZT-4	72, 80, 204	078909314	G9-9/442/T-4	127, 132
078512100	GH5-2/2/T-4	19, 27, 46, 51	078709201	G7-9/55/T-4	74, 80	078909397	G9-9/2222/ZT-4	128, 133
078512902	GH5-2/2/S-4	16, 27, 45, 50	078709219	G7-9/82/T-4	74, 80, 210	078909405	G9-9/2222/T-4	129, 133
078513109	GH5-3/3/T-4	19, 27, 46, 51	078709284	G7-9/252/ZT-4	75, 81	078909504	G9-S/84/T-4	124, 131
078513900	GH5-3/3/S-4	16, 27, 45, 50	078709292	G7-9/244/ZT-4	75, 81	078912904	GH9-2/2/S-4	118, 130
078514106	GH5-4/4/T-4	19, 27, 46, 51	078709300	G7-9/522/T-4	76, 81	078914108	GH9-4/4/T-4	121, 130
078514908	GH5-4/4/S-4	16, 27, 45, 50	078709318	G7-9/442/T-4	76, 81	078914116	GH9-4/4A/T-4	121, 130
078515103	GH5-5/5/T-4	19, 27, 46, 51	078709391	G7-9/2222/ZT-4	77, 82	078914900	GH9-4/4/S-4	118, 130

Indice codici

Code index

CODICE CODE	SIGLA MODEL	PAGINA PAGE	CODICE CODE	SIGLA MODEL	PAGINA PAGE	CODICE CODE	SIGLA MODEL	PAGINA PAGE
078914918	GH9-4/4A/S-4	118, 130	095182002	SF/MP/E/W	380	095554101	PSC/F1	349
078915105	GH9-5/5/T-4	121, 130	095182010	SF/MP/E/B	380	095554200	PSC/F2	349
078915113	GH9-5/5A/T-4	121, 130	095182028	SF/MP/E/G	380	095554333	PSC/F3	349
078915196	GH9-5/22/ZT-4	122, 131	095182044	SF/MP/E/V	380	095554358	PSC/F3/AF	349
078915204	GH9-5/22/T-4	124, 131	095182051	SF/MP/E/N	380	095561346	TC/34	386
078915907	GH9-5/5/S-4	118, 130	095182069	SF/MP/E/R	380	095561486	TC/48	386
078917101	GH9-7/7/T-4	121, 130	095182077	SF/MP/E/H	380	095562484	TL/48/F	386
078918109	GH9-8/8/T-4	121, 130	095182085	SF/MP/E/A	380	095570198	CP/MVL	371
078918182	GH9-8/25A/ZT-4	122, 131	095182093	SF/MP/E/M	380	095570206	CP/MVS	371
078918190	GH9-8/25/ZT-4	122, 131	095182101	SF/MP/E/GZ	380	095580155	DPS10/48-60	389
078918208	GH9-8/44/T-4	124, 131	095330700	PVQ70	233	095580197	DPS10/89	389
078918216	GH9-8/52/T-4	124, 131	095341707	C1/VQ70	233	095581484	T1/48/V	389
078918224	GH9-8/44A/T-4	124, 131	095344719	CSD/VQ70	233	095581609	T1/60/V	389
078918299	GH9-8/222/ZT-4	126, 132	095344727	CSS/VQ70	233	095581898	T1/89/V	389
078918307	GH9-8/222/T-4	127, 132	095420105	PRP/1000	322	095582482	T2/48/V	389
078918356	GH9-8/8/GMI/T-4	123, 131	095420154	PRP/160	322	095582607	T2/60/V	389
078919198	GH9-9/28/ZT-4	122, 131	095420162	PRP/1600	322	095582896	T2/89/V	389
078919206	GH9-9/55/T-4	124, 131	095420204	PRP/20	322	095590162	SC/16	380
078919214	GH9-9/82/T-4	124, 131	095420246	PRP/250	322	095590204	CP/MGD	379
078919289	GH9-9/252/ZT-4	126, 132	095420352	PRP/35	322	095590477	RES/4,7	380
078919297	GH9-9/244/ZT-4	126, 132	095420501	PRP/50	322	095680161	PB/UPM16	227
078919305	GH9-9/522/T-4	127, 132	095420667	PRP/600	322	095680252	PB/UPM25	227
078919313	GH9-9/442/T-4	127, 132	095420956	PRP/100	322	095680708	PB/VQ70	233
078919396	GH9-9/2222/ZT-4	128, 133	095425104	PB/RP1000	322	095683207	PB/CVL	247, 286, 288
078919404	GH9-9/2222/T-4	129, 133	095425153	PB/RP160	322	095683298	PB/SSVL	286
078919503	GH9-S/84/T-4	124, 131	095425161	PB/RP1600	322	095683306	PB/CVP	247, 280, 287
090...			095425203	PB/RP20	322	095683322	PB/CVBP	247
090950353	SCI35/X/FV	248	095425245	PB/RP250	322	095683389	PB/SMVP	280
090950361	SCI35/X/RM	248	095425351	PB/RP35	322	095683397	PB/SSVP	280
090950387	SCI35/X/VE	248	095425500	PB/RP50	322	095683405	PB/CVA	257
090950395	SCI35/TR9/L/FI	248	095425666	PB/RP600	322	095683504	PB/CVT	266
090956004	SCR87/2C	248	095425955	PB/RP100	322	095683702	PB/CV4M	247, 273
091...			095426102	PP/RP1000	322	095683900	PB/CVN	266
091501098	CH/TR9	248	095426151	PP/RP160	322	095684205	PB/SVL	286
091501106	MPCH/SMW	365	095426169	PP/RP1600	322	095684304	PB/SVP	280
091501155	CH/SMW	365	095426201	PP/RP20	322	095684502	PB/SVT	266
091501577	CH/Q7	393	095426243	PP/RP250	322	095685103	PB/CPX	247
091503292	CHP/TR9	293	095426359	PP/RP35	322	095685152	PB/CPMI	247
091503300	CHP/TR9/CPMI	248	095426508	PP/RP50	322	095685178	PB/CPTI	247
091505123	CS/12	293	095426664	PP/RP600	322	095685202	PB/CPD	334
091505214	CS/21	293, 393	095426953	PP/RP100	322	095685301	PB/CPS	334
091505305	CSP/630	293	095430062	BAF/60	322	095685400	PB/CPE	334
091505404	CSP/PV	315	095430120	BAF/120	322	095685418	PB/CPEE	334
091505502	KA/PV	315	095431169	BAF/160	295	095685509	PB/CPF	334
091760009	CM/PV26	315	095432001	VENTIL/BAF/160	295	095685707	PB/CPY	247
092...			095433124	BAF/125	322	095690707	PP/VQ70	233
092800002	EFR/TRM	324, 349	095434007	SFP/35	322	095693206	PP/CVL	247, 286, 288
092801208	EFR/12/G	324, 349	095434015	SFP/50	322	095693297	PP/SSVL	286
092801232	EFR/1230	324, 349	095434023	SFP/100	322	095693305	PP/CVP	247, 280, 287
092803402	EFR/34/G	324, 349	095434031	SFP/160	322	095693388	PP/SMVP	280
092803436	EFR/3430	324, 349	095434049	SFP/250	322	095693396	PP/SSVP	280
092805803	EFR/58/G	324, 349	095434064	SFP/600	322	095693404	PP/CVA	257
092805837	EFR/5830	324, 349	095500013	IRT/28	227	095693503	PP/CVT	266
095...			095500054	IRT/34	227	095693701	PP/CV4M	247, 273
095010344	MC/34	228	095530192	CB/19	324	095693909	PP/CVN	266
095010500	MC/50	228	095531000	SF/UPM	227	095694204	PP/SVL	286
095030219	BPG/21	228	095540803	TPF/70	350	095694303	PP/SVP	280
095030292	BPG/29	228	095540811	KTPF/70/1	342	095694501	PP/SVT	266
095030367	BPG/36	228	095540829	KTPF/70/2	344	095695102	PP/CPX	247
095080263	TV/125/D	221	095541108	TPF/100	350	095695151	PP/CPMI	247

Indice codici

Code index

CODICE CODE	SIGLA MODEL	PAGINA PAGE	CODICE CODE	SIGLA MODEL	PAGINA PAGE	CODICE CODE	SIGLA MODEL	PAGINA PAGE
095695177	PP/CPTI	247	095718128	SCS86/Y12	292, 311, 336	095741641	K-SPT/ST-WL	299
095695201	PP/CPD	334	095718136	SCS86/Y12/L	292, 311, 336	095741666	K-SPT/LU	251, 299
095695300	PP/CPS	334	095718151	SCX86/Y12	248, 311	095741682	K-SPT/LU-WL	299
095695409	PP/CPE	334	095718219	SCS86/Y21	292, 311, 336	095741716	K-SPT/HP	299
095695417	PP/CPEE	334	095718227	SCS86/Y21/L	292, 311, 336	095741724	K-SPT/HP-WL	299
095695508	PP/CPF	334	095718250	SCX86/Y21	248, 311	095741732	K-P/CPR	252
095695706	PP/CPY	247	095718268	SCX86/Y21/L	248, 311	095741740	K-P/CVT	299
095701306	PCI/S	334	095718607	SCR76/TR6	311, 336	095741757	K-P/CVT-WL	299
095703203	PCV/L	247, 286, 288	095718805	SCS86/Q7	311	095741765	K-P/CVN	299
095703294	PSSV/L	286	095718904	SCS86/TR9	292, 311, 336	095741773	K-P/CVN-WL	299
095703302	PCV/P	247, 280, 287	095718912	SCS86/TR9/L	292, 311, 336	095741781	K-P/CV4M	299
095703328	PCV/PB	247	095718953	SCX86/TR9	248, 311	095741799	K-P/CV4M-WL	299
095703385	PSMV/P	280	095718961	SCX86/TR9/L	248, 311	095741807	K-P/CV4M-E	252
095703393	PSSV/P	280	095719126	SCM86/Y12	292, 311	095741815	K-P/CVHPL	252, 299
095703401	PCV/A	257	095719217	SCM86/Y21	292, 311	095741823	K-P/CVHPL-WL	299
095703500	PCV/T	266	095725206	PI/CPD	334	095742003	K-T/TN	298
095703708	PCV/4M	247, 273	095725404	PI/CPE	334	095742029	K-T/HTN	298
095703906	PCV/N	266	095725503	PI/CPF	334	095742045	K-T/4M	252, 298
095704201	PSV/L	286	095730016	TAP/CPYK	249	095742060	K-T/LU	252, 298
095704300	PSV/P	280	095730024	TAP/CPMI	249	095742102	K-T/HP	252, 298
095704508	PSV/T	266	095730057	TAP/CVT	249, 262, 267, 271, 274	095745501	CF/CPF	334
095705109	PCP/X	247	095730099	TAP/CVN	262, 267	095745519	CA/CPF	335
095705158	PCP/MI	247	095730107	TAP/CPHX	249	095746301	C4/CPS	335
095705174	PCP/TI	247	095730529	SAP/CVL	250, 286	095750204	PSK/A4	296
095705208	PCP/D	334	095730560	SAP/CVHP	250, 280	095750501	GS/CVL	297
095705406	PCP/E	334	095730925	ST/CPMI	247	095750915	OC/120	247, 296, 312, 393
095705414	PCP/EE	334	095730933	ST/CPMI/2	247	095751202	RPA/CVL	86, 297
095705505	PCP/F	334	095730958	ST/CVTN	266	095751251	RPL/CVL	137, 297
095705703	PCP/Y	247	095731006	BRM/60	325	095751509	RPA/CVT	297
095711156	SY/12/L	323	095731105	BVP/55	257	095751517	RPA/CVHT	297
095711164	SY/12/F	323	095731139	BVR/55/C	249, 262, 267, 271, 274	095751525	FAC/CVT	262, 267
095711255	SY/21/L	323	095731162	BVA/50	335	095752002	GC/CVL	297
095711263	SY/21/F	311, 323	095731600	TA/BM	325	095752010	GC/CVL	297
095712105	SX/12	323	095733002	TA/CVA	257	095752028	GL/CVL	297
095712204	SX/21	323	095733507	TA/BVA	335	095756359	ACV2000/MTC/T	290, 291
095713129	CMY/12	39, 90, 141, 193, 293, 312	095733515	TA/BVA/S	335	095756375	ACV2000/MTC/N	290, 291
095713210	CMY/21	39, 90, 141, 193, 293, 312	095734604	TA/CP	249, 271, 274	095756391	ACV2000/MTC/4M	290, 291
095714127	BPC/Y12	292	095735007	TA/CVT	262, 267	095756565	ACV2000/PC/TN	290, 291
095714218	BPC/Y21	292	095735064	TA/BVP	257	095756581	ACV2000/PC/4M	290, 291
095714304	BPC/630	292	095735106	TA/CVHT	262, 267	095756664	ACV2000/PM/TN	290, 291
095715009	SCS/PV	315	095736500	TA/CVHP	249, 280	095756680	ACV2000/PM/4M	290, 291
095715017	SCS/PV/UT	315	095736617	TA/CVBP	249	095756862	ACV2000/CNP/T	290, 291
095715025	SCS/PV/E	315	095737003	TA/CV4M	249, 251, 267, 271, 273, 274	095756888	ACV2000/CNP/4M	290
095715033	SCS/PV/TO	315	095738001	TA/CVL	249, 286	095756904	ACV2000/CNP/N	290, 291
095715041	SCS/PV/VE	315	095741005	K-CR/CV	251, 298	095756961	ACV2000/CNT/T	290, 291
095715058	SCS/PV/TAA	315	095741013	K-CR/CVE	251	095756987	ACV2000/CNT/4M	290, 291
095715066	SCS/PV/FVG	315	095741021	K-CR/CPMI	251	095757001	ACV2000/CNT/N	290
095715124	SSCM105/Y12	293, 312	095741039	K-CR/CPRM	251	095757217	KACV/CNT/L	291
095715215	SSCM105/Y21	293, 312	095741328	K-SPT/CPMI	251	095759114	ACV/PC1/RACK	102, 155
095716304	SCR126/630	336	095741336	K-SPT/CPRM	251	095759122	ACV/PC2/RACK	102, 155
095717120	SSCM070/Y12	293, 312	095741351	K-SPT/CPTI	251	095759139	ACV/PC8/RACK	102, 155
095717211	SSCM070/Y21	293, 312	095741369	K-SPT/CPRT	251	095759148	ACV/PC4/RACK	102, 155
095717518	SCR86/PC	292, 311, 336	095741500	K-SPT/T	299	095759247	ACV/PM/RACK	102, 155
095717617	SCR86/X/630	292, 311, 336	095741526	K-SPT/T-WL	299	095759619	ACV/GS/RACK	104, 157
095717625	SCS86/X/630	292, 336	095741542	K-SPT/N	299	095759627	ACV/SF/RACK	104, 157
095717914	SCI35/TR9/L	248	095741567	K-SPT/N-WL	299	095759817	ACV/DG6/50	104, 157
095717930	SCR87/Y21	248	095741583	K-SPT/4M	299	095760500	SCV/CVTN	262, 266
095717955	SCR87/Y12	248	095741609	K-SPT/4M-WL	299	095760609	SC/CVHTN	262, 266
095718011	SCS86/L	292, 311, 336	095741617	K-SPT/4ME	251	095760708	SCV/CV4M	250, 271, 273
095718029	SCS86/P	292, 311, 336	095741625	K-SPT/ST	299	095763009	SI/CVA	257

Indice codici

Code index

CODICE CODE	SIGLA MODEL	PAGINA PAGE	CODICE CODE	SIGLA MODEL	PAGINA PAGE	CODICE CODE	SIGLA MODEL	PAGINA PAGE
095765005	SIV/CVTN	266	095771275	G12/8/PP	188	095775458	GH5/SIC	35
095765104	SI/CVHTN	266	095771309	G12/TA	191	095775474	GH5/SIM	35
095766507	SI/CVHP	250, 280	095771358	GH12/TA	191	095775490	G5/4/KT-ACV	45, 46, 47, 48
095767003	SIV/CV4M	250, 273	095771408	G12/SIC	190	095775508	G5/SSV	35
095768008	SI/CVLU	250, 286	095771424	G12/SIM	190	095775557	GH5/SSV	35
095770012	G-1/MT	41, 93, 144, 189	095771457	GH12/SIC	190	095775599	G5/5/KT-ACV	45, 46, 47, 48
095770020	G-2/MT	41, 93, 101, 144, 189	095771473	GH12/SIM	190	095775607	G5/PC	42
095770038	G-3/MT	41, 93, 144, 189	095771507	G12/SSV	190	095775623	G5/PM24	42
095770046	G-4/MT	41, 93, 101, 144, 189	095771556	GH12/SSV	190	095775631	G5/RP	34
095770053	G-5/MT	41, 93, 101, 144, 189	095773313	G-1/KM-ACV	45, 46	095775649	GH5/RP	34
095770061	G-6/MT	41, 93, 144, 189	095773321	G-2/KM-ACV	45, 46	095775706	G5/1/TPM	42, 43
095770079	G-7/MT	41, 93, 101, 144, 189	095773339	G-3/KM-ACV	45, 46	095775714	G5/2/TPM	42, 43
095770087	G-8/MT	41, 93, 101, 144, 189	095773347	G-4/KM-ACV	45, 46	095775722	G5/3/TPM	42, 43
095770095	G-9/MT	41, 93, 101, 144, 189	095773354	G-5/KM-ACV	45, 46, 47	095775730	G5/4/TPM	42, 43
095770244	G-SSMG/12/L	39, 90, 141, 193	095773362	G-6/KM-ACV	46, 47, 48	095775748	G5/5/TPM	42, 43
095770251	G-SSMG/21/L	39, 90, 141, 193	095773370	G-7/KM-ACV	46	095775755	G5/7/TPM	42, 43
095770277	G-SSMG/TR9	39, 90, 141, 193	095773388	G-8/KM-ACV	46, 47, 48	095775771	G5/8/TPM	43
095770285	G-SSMG/TR9/L	39, 90, 141, 193	095773396	G-9/KM-ACV	46, 47, 48, 49	095775797	G5/7/KT-ACV	46
095770301	G-SSMG/Y21	39, 90, 141, 193	095774055	G-5/KM-CRN	37, 88, 139, 191	095775805	G5/1/CST	42, 43
095770319	G-SSMG/Y12	39, 90, 141, 193	095774063	G-6/KM-CRN	37, 88, 139, 191	095775813	G5/2-5/CST	42, 43
095770400	G-SPT/BT	38, 91, 142, 194	095774089	G-8/KM-CRN	37, 88, 139, 191	095775821	G5/3-7/CST	42, 43
095770418	G-SPT/VS	38, 91, 142, 194	095774097	G-9/KM-CRN	37, 88, 139, 191	095775839	G5/4/CST	42, 43
095770459	G/BLK	39, 91, 142, 194	095774626	GH-2/KM-ACV	45, 46	095775854	G5/1/PACST	43
095770707	G-R5RF250	103, 156	095774634	GH-3/KM-ACV	45, 46	095775862	G5/2-5/PACST	43
095770723	G-R5RE300	103, 156	095774642	GH-4/KM-ACV	45, 46	095775870	G5/3-7/PACST	43
095770756	G-R5CMD3HE	103, 156	095774659	GH-5/KM-ACV	45, 46, 47	095775888	G5/4/PACST	43
095770772	G-RAPD8P	104, 157	095774667	GH-6/KM-ACV	46, 47, 48	095775896	G5/8/KT-ACV	46, 47
095770806	G/M/TR19	102	095774675	GH-7/KM-ACV	46	095775904	GH5/2-5/PACST	43
095770855	G-BAF/145	37, 89, 140, 192	095774683	GH-8/KM-ACV	46, 47, 48	095775912	GH5/3-7/PACST	43
095770863	G-VENTIL/BAF/14	37, 89, 140, 192	095774691	GH-9/KM-ACV	46, 47, 48, 49	095775920	GH5/4/PACST	43
095770871	G-BAF/55	38, 89, 140, 192	095775003	G5/KTS	60, 112, 165	095776514	G-SIFT/H9	139
095770889	G-VENTIL/BAF/55	38, 89, 140, 192	095775011	G5/1/PA	34	095776522	G-SIFT/H5-H7	36, 88
095770905	G/SM	41, 93, 101, 144, 154, 189	095775029	G5/2/PA	34	095776530	G-SIFT/7-9	36, 88, 139, 191
095770913	GH/SM	41, 93, 101, 144, 154, 189	095775037	G5/3/PA	34	095777017	G7/2/PA	85
095770921	G/SP/MT	34, 85, 136, 188	095775045	G5/4/PA	34	095777025	G7/4/PA	85
095770939	G/SFP	32, 83, 134	095775052	G5/5/PA	34	095777033	G7/5/PA	85
095770970	G5/TAP	36, 87, 88, 138, 190	095775060	G5/7/PA	34	095777041	G7/7/PA	85
095770996	G9/TAP	139	095775078	G5/8/PA	34	095777058	G7/8/PA	85
095771010	G12/1/PA	188	095775102	GH5/KTS	60, 112, 165	095777116	G7/2/PB	85
095771028	G12/2/PA	188	095775110	G5/1/PB	34	095777124	G7/4/PB	85
095771036	G12/3/PA	188	095775128	G5/2/PB	34	095777132	G7/5/PB	85
095771044	G12/4/PA	188	095775136	G5/3/PB	34	095777140	G7/7/PB	85
095771051	G12/5/PA	188	095775144	G5/4/PB	34	095777157	G7/8/PB	85
095771069	G12/7/PA	188	095775151	G5/5/PB	34	095777215	G7/2/PP	85
095771077	G12/8/PA	188	095775169	G5/7/PB	34	095777223	G7/4/PP	85
095771119	G12/1/PB	188	095775177	G5/8/PB	34	095777231	G7/5/PP	85
095771127	G12/2/PB	188	095775193	G5/1/KT-ACV	45, 46, 47, 48, 49	095777249	G7/7/PP	85
095771135	G12/3/PB	188	095775219	G5/1/PP	34	095777256	G7/8/PP	85
095771143	G12/4/PB	188	095775227	G5/2/PP	34	095777389	G-PSK/A4-A	38, 91, 142, 194, 296
095771150	G12/5/PB	188	095775235	G5/3/PP	34	095777397	GH/SRP/A-L	86, 137
095771168	G12/7/PB	188	095775243	G5/4/PP	34	095777405	G7/SIC	87, 138
095771176	G12/8/PB	188	095775250	G5/5/PP	34	095777421	G7/SIM	87, 138
095771218	G12/1/PP	188	095775268	G5/7/PP	34	095777454	GH7/SIC	87, 138
095771226	G12/2/PP	188	095775276	G5/8/PP	34	095777470	GH7/SIM	87, 138
095771234	G12/3/PP	188	095775292	G5/2/KT-ACV	45, 46, 47, 48, 49	095777504	G7/SSV	86
095771242	G12/4/PP	188	095775300	G5/TA	35, 87, 138	095777553	GH7/SSV	86
095771259	G12/5/PP	188	095775359	GH5/TA	35, 87, 138	095777561	G7/RP	86
095771267	G12/7/PP	188	095775391	G5/3/KT-ACV	45, 46, 47, 48, 49	095777579	GH7/RP	86
			095775409	G5/SIC	35	095777603	G7/PC	95
			095775425	G5/SIM	35	095777629	G7/PM/29	95

Indice codici

Code index

CODICE CODE	SIGLA MODEL	PAGINA PAGE	CODICE CODE	SIGLA MODEL	PAGINA PAGE	CODICE CODE	SIGLA MODEL	PAGINA PAGE
095777645	G7/2/TR19	101, 154	095779740	G9/8/2-TPM	145, 147, 148	097712202	EA/SX/21	323
095777652	G7/4/TR19	101	095779781	G9/8/TPM	145	097719918	EA/PAS/SXY	323
095777660	G7/5/TR19	101	095779807	G9/2-5/CST	145	097750509	EA/GS/CVL	297
095777678	G7/7/TR19	101	095779815	G9/4-8/CST	145	097750913	EA/OC/120	247, 296, 312, 393
095777686	G7/8/TR19	101	095779823	G9/7/CST	145	097750921	EA/OC/120/XT	247
095777702	G7/2/TPM	94, 95	095779831	G9/2-5/PACST	146	097770002	G-EA/MS/I	119, 173
095777710	G7/4/TPM	94, 95	095779849	G9/7/PACST	146	097770010	G-EA/MS/S	119, 173
095777728	G7/5/TPM	94, 95	095779856	G9/4-8/PACST	146	097770028	G-EA/SFP	32, 83, 134
095777736	G7/7/TPM	94, 95	095779864	G9-2/CST/SC	148	097770044	G-EA/MSA/I	119, 173
095777751	G7/8/TPM	94, 95	095779872	G9-4/CST/SC	148	097770051	G-EA/MSA/S	119, 173
095777843	G7/7/PACST	94	095779880	G9/8/CST	145	097770069	G-EA/A2/1	210
095777850	G7/4-8/PACST	94	095779906	GH9/2-5/PACST	146	097770077	G-EA/A2/2	210
095777865	G7/2-5/PACST	94	095779914	GH9/7/PACST	146	097770085	G-EA/DP/A1	204, 205
095777868	GH7/2-5/PACST	94	095779922	GH9/4-8/PACST	146	097770093	G-EA/DP/A2	204, 205
095777876	GH7/7/PACST	94	095779930	G9-2/CNP	147	097770135	G9-EA/AM/DP	205
095777884	GH7/4-8/PACST	94	095779948	G9-2/CNT	147	097770143	G12-EA/AM/DP	205
095778015	G5/1/KTZ	60	095779955	G9-4/CNP	147	097770150	G-EA/AA/SX	206, 210
095778023	G5/2/KTZ	60, 112, 165	095779963	G9-4/CNT	147	097770168	G-EA/AA/DX	206, 210
095778031	G5/3/KTZ	60	097...			097770176	G-EA/AM/AA	206
095778510	G5/1/KA	60	097010227	EA/MC/22	325	097770184	G-EA/FT/AA	206
095778528	G5/2/KA	60	097010243	EA/MC/24	325	097770192	G-EA/CNPT	147
095778536	G5/3/KA	60	097010284	EA/MC/28	325	097770200	G-EA/BAF/145	37, 89, 140, 192
095778544	G5/4/KA	60	097010342	EA/MC/34	228, 325	097770215	G-EA/BAF/55	38, 89, 140, 192
095778551	G5/5/KA	60	097010508	EA/MC/50	228, 325	097770226	G-EA-VENTIL/BAF/55	38, 89, 140, 192
095778585	G5/8/KA	60	097010607	EA/MC/60	325	097770242	G-EA/SSGM/12/L	39, 90, 141, 193
095778726	G7/2/KA	112, 165	097010763	EA/MC/76	325	097770259	G-EA/SSGM/21/L	39, 90, 141, 193
095778742	G7/4/KA	112, 165	097020036	EA/BP/2	326	097770267	G-EA/SSGM/L	39, 90, 141, 193
095778759	G7/5/KA	112, 165	097020051	EA/BP/4	326	097770275	G-EA/SSGM/TR9	39, 90, 141, 193
095778775	G7/7/KA	112	097020101	EA/BP/1	326	097770283	G-EA/SSGM/TR9/L	39, 90, 141, 193
095778783	G7/8/KA	112, 165	097020200	EA/BP/3	326	097770408	G-EA/SPT	38, 91, 142, 194
095778973	G9/7/KA	165	097020309	EA/BP/5	326	097770457	G-EA/BLK	39, 91, 142, 194
095779013	G9/2/PA	136	097021000	EA/BP/6	326	097771000	G-EA/GVH5/AM	17, 209
095779021	G9/4/PA	136	097021109	EA/BP/7	326	097771018	G-EA/GVH5/AM	17, 209
095779039	G9/5/PA	136	097021208	EA/BP/8	326	097771026	G-EA/GV5/C	17, 208
095779047	G9/7/PA	136	097022008	EA/BP/9	326	097771034	G-EA/GVH5/C	17, 208
095779054	G9/8/PA	136	097030076	EA/BPG/7	327	097771042	G-EA/GV5/SIM	17, 209
095779112	G9/2/PB	136	097030092	EA/BPG/9	327	097771059	G-EA/GVH5/SIM	17, 209
095779120	G9/4/PB	136	097030118	EA/BPG/11	327	097771067	G-EA/GV7/AM	69, 209
095779138	G9/5/PB	136	097030134	EA/BPG/13	327	097771075	G-EA/GVH7/AM	69, 209
095779146	G9/7/PB	136	097030167	EA/BPG/16	327	097771083	G-EA/GV7/C	69, 208
095779153	G9/8/PB	136	097030217	EA/BPG/21	228, 327	097771091	G-EA/GVH7/C	69, 208
095779211	G9/2/PP	136	097030290	EA/BPG/29	228, 327	097771109	G-EA/GV7/SIM	69, 209
095779229	G9/4/PP	136	097030365	EA/BPG/36	228, 327	097771117	G-EA/GVH7/SIM	69, 209
095779237	G9/5/PP	136	097030423	EA/BPG/42	327			
095779245	G9/7/PP	136	097030480	EA/BPG/48	327			
095779252	G9/8/PP	136	097430060	EA/BAF/60	322			
095779500	G9/SSV	137	097430128	EA/BAF/120	322			
095779559	GH9/SSV	137	097431167	EA/BAF/160	295			
095779609	G9/PC	146	097435002	EA/VA/35	319			
095779625	G9/PM40	146	097435010	EA/VA/160	319			
095779633	G9/RP	137	097435028	EA/VA/400	319			
095779641	GH9/RP	137	097435036	EA/VA/1000	319			
095779658	G9-2/PC/P	148	097435044	EA/VA/1600	319			
095779666	G9-2/PC/T	148	097500011	EA/IRT/28	227			
095779674	G9-4/PC/P	148	097500052	EA/IRT/34	227			
095779682	G9-4/PC/T	148	097711154	EA/SY/12/L	323			
095779708	G9/2/TPM	145, 147, 148	097711162	EA/SY/12/F	323			
095779716	G9/4/TPM	145, 147, 148	097711253	EA/SY/21/L	323			
095779724	G9/5/TPM	145, 147, 148	097711261	EA/SY/21/F	323			
095779732	G9/7/TPM	145, 147	097712103	EA/SX/12	323			

DKC Europe srl

Il presente catalogo è parte integrante del patrimonio DKC Europe. Imitazioni e riproduzioni, anche parziali, sono vietate salvo nostra autorizzazione. DKC Europe si riserva il diritto di modificare le caratteristiche e /o le dimensioni dei prodotti illustrati nel presente catalogo, in qualsiasi momento e senza obbligo di preavviso. Le misure riportate dei prodotti e/o componenti sono fornite a titolo informativo e pertanto non vincolanti essendo possibile la loro modifica senza preavviso.

DKC Europe srl

This catalogue is an integral part of DKC's Europe heritage. Any reproduction, performance or imitation thereof, even partial, is therefore prohibited without the prior written consent from DKC Europe and the companies of the DKC Group that own the said trademarks. DKC Europe reserves the right to change specifications and/or dimensions of the products shown in this catalogue, at any time and without notice.

The measures reported on products and/or components are provided for information purposes only and are therefore non-binding as they may be modified without prior notice.



DKC Europe Srl - Division Conchiglia
via E. Mattei, 22
29010 Villanova sull'Arda (PC) Italy
tel. +39 0321 989898
info@dkceurope.eu
www.dkceurope.com