

## Building Automation 2023

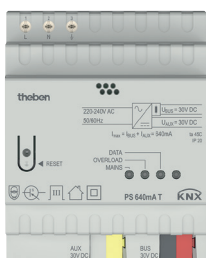



## ALIMENTATORI KNX



CODICE	ARTICOLO	DESCRIZIONE	LISTINO 2023	SCONTO FAM.
9070956	PS 160mA KNX	ALIMENTATORE 160mA T KNX	206,90 €	B
9070957	PS 320mA KNX	ALIMENTATORE 320mA T KNX	292,60 €	B
9070958	PS 640mA KNX	ALIMENTATORE 640mA T KNX	383,80 €	B
9070959	PS 1280mA KNX	ALIMENTATORE 1280mA T KNX	488,60 €	B
4800990	LX P640mA KNX	ALIMENTATORE LX 640mA T KNX	308,40 €	B

## DISPOSITIVI DI SISTEMA

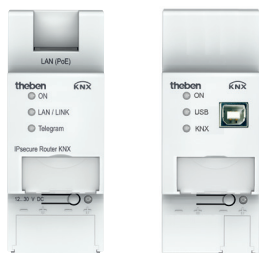

CODICE	ARTICOLO	DESCRIZIONE	LISTINO 2023	SCONTO FAM.
9070397	INTERFACCIA USB KNX	INTERFACCIA USB KNX LONG FRAME	344,80 €	B
9070771	INTERFACCIA IP KNX SECURE	INTERFACCIA IP KNX	436,10 €	B
9070770	ROUTER IP KNX	ROUTER IP KNX SECURE	644,00 €	B
9070880	ACC. DI LINEA S KNX	ACCOPIATORE DI LINEA S KNX	518,40 €	B

## ATTUATORI DI COMMUTAZIONE

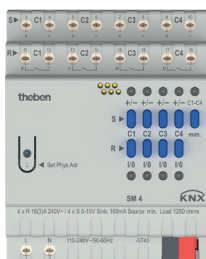

CODICE	ARTICOLO	DESCRIZIONE	LISTINO 2023	SCONTO FAM.
4940223	RM 4 U KNX	ATTUATORE 4 CAN. COMMUTAZIONE 16A - 4 MOD. DIN	283,60 €	B
4940220	RM 8 S KNX	ATTUATORE 8 CAN. COMMUTAZIONE 16A - 4 MOD. DIN	357,80 €	B
4940225	RM 16 S	ATTUATORE 16 CAN. COMMUTAZIONE 16A - 8 MOD. DIN	568,40 €	B
4940212	RM 4 H KNX	ATTUATORE 4 CAN. CARICHI ELEVATI 25A - 4 MOD. DIN	315,80 €	B
4940217	RM 8 H KNX	ATTUATORE 8 CAN. CARICHI ELEVATI 25A - 8 MOD. DIN	458,10 €	B
4940210	RM 4I KNX	ATTUATORE 4 CAN. 16A MISURAZIONE CORRENTE 4 MOD. DIN	318,30 €	B
4940215	RM 8I KNX	ATTUATORE 8 CAN. 16A MISURAZIONE CORRENTE 8 MOD. DIN	591,90 €	B

## ATTUATORI IBRIDI DI COMMUTAZIONE E MOTORIZZAZIONE

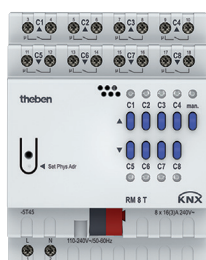

CODICE	ARTICOLO	DESCRIZIONE	LISTINO 2023	SCONTO FAM.
4940200	RM 8 T KNX	ATTUATORE MOTORI/ON-OFF 16A - 8 CAN. (4 MOTORI) 4 MOD. DIN	455,80 €	B
4940205	RM 16 T KNX	ATTUATORE MOTORI/ON-OFF 16A - 16 CAN. (8 MOTORI) 8 MOD. DIN	703,40 €	B

## ATTUATORI PER MOTORIZZAZIONI



CODICE	ARTICOLO	DESCRIZIONE	LISTINO 2023	SCONTO FAM.
4940250	JM 4T KNX	JM 4T KNX ATTUATORE MOTORI 4 CAN. 4 MOD. DIN	365,30 €	B
4940255	JM 8T KNX	JM 8T KNX ATTUATORE MOTORI 8 CAN. 8 MOD. DIN	539,80 €	B
4940260	JM 4T 24V KNX	JM 4T 24V KNX ATTUATORE MOTORI 4 CAN. 24V 4 MOD. DIN	403,70 €	B
4940265	JM 8T 24V KNX	JM 8T 24V KNX ATTUATORE MOTORI 4 CAN. 24V 8 MOD. DIN	575,80 €	B

## ATTUATORI DIMMER A TAGLIO DI FASE



CODICE	ARTICOLO	DESCRIZIONE	LISTINO 2023	SCONTO FAM.
4940270	DM 2T KNX	ATTUATORE DIMMER 2X400W - 4 MOD. DIN	449,60 €	B
4940275	DM 4T KNX	ATTUATORE DIMMER 4X400W - 8 MOD. DIN	650,20 €	B
4940280	DM 4-2T KNX	ATTUATORE DIMMER 4X200W - 4 MOD. DIN	507,60 €	B
4940285	DM 8-2T KNX	ATTUATORE DIMMER 8X200W - 8 MOD. DIN	795,00 €	B

## ATTUATORI DI TERMOREGOLAZIONE PER TESTINE 230V



CODICE	ARTICOLO	DESCRIZIONE	LISTINO 2023	SCONTO FAM.
4940240	HM 6T KNX	ATTUATORE E REGOL RISCALD 6CAN - 4 MOD. DIN	313,30 €	B
4940245	HM 12 T KNX	ATTUATORE E REGOL RISCALD 12CAN - 8 MOD. DIN	455,80 €	B

## ATTUATORI DI TERMOREGOLAZIONE PER TESTINE 24V E COSTANTE 0/10V



CODICE	ARTICOLO	DESCRIZIONE	LISTINO 2023	SCONTO FAM.
4900373	HMT 6 S KNX	ATTUATORE E REG RISCALD 6CAN - COMMUT. 24V COSTANTE 0/10V	543,60 €	B
4900374	HMT 12 S KNX	ATTUATORE E REG RISCALD 12CAN - COMMUT. 24V COSTANTE 0/10V	754,20 €	B

## INGRESSI BINARI MULTI TENSIONE DA BARRA DIN



CODICE	ARTICOLO	DESCRIZIONE	LISTINO 2023	SCONTO FAM.
4940230	BM 6T KNX	INGRESSO BINARIO DIN 6 CAN. - 4 MOD. DIN	279,90 €	B
4940235	BM 12T KNX	INGRESSO BINARIO DIN 12 CAN. - 8 MOD. DIN	429,60 €	B

## ATTUATORE FAN COIL 3 VELOCITA' 0-10V

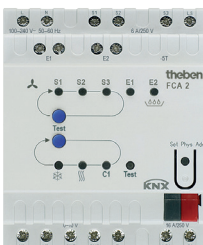

CODICE	ARTICOLO	DESCRIZIONE	LISTINO 2023	SCONTO FAM.
4920200	FCA 1 KNX	ATTUATORE FANCOIL 3 VELOCITA' - 4 MOD. DIN	363,00 €	B
4920210	FCA 2 KNX	ATTUATORE FANCOIL KNX 0-10V - 4 MOD. DIN	351,70 €	B

## ATTUATORE PER LA REGOLAZIONE DELLA LUMINOSITA' 0-10V 1-10V

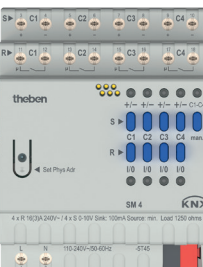

CODICE	ARTICOLO	DESCRIZIONE	LISTINO 2023	SCONTO FAM.
4940310	SM 4 KNX	ATTUATORE LUMONISITA' 0-10V 1-10V - 4CAN. - 4 DIN	360,50 €	B

## GATEWAY KNX/DALI



CODICE	ARTICOLO	DESCRIZIONE	LISTINO 2023	SCONTO FAM.
4940301	GATEWAY DALI KNX S64	INTERFACCIA DALI KNX 64 REATTORI- DALI-2 4 MOD. DIN	577,50 €	B
4940302	GATEWAY DALI KNX S128	INTERFACCIA DALI KNX 128 REATTORI - DALI-2 4 MOD. DIN	679,60 €	B
4940303	GATEWAY DALI/KNX P64	INTERFACCIA DALI KNX PLUS CON DISPLAY - 64 REATTORI SINGOLO - DALI-2 - 8 SENSORI DALI-2 - 4 MOD. DIN	801,50 €	B
4940300	DM 4 DALI KNX	INTERFACCIA KNX DALI-2 (BROADCAST) 4 CAN. 30 REATTORI PER CANALE - 4 MOD. DIN	303,10 €	B

## INTERFACCE PULSANTI RETROFRUTTO



CODICE	ARTICOLO	DESCRIZIONE	LISTINO 2023	SCONTO FAM.
4969222	TA 2 S KNX	INGR BINARIO RETROFRUTTO 2 CAN.	66,40 €	B
4969224	TA 4 S KNX	INGR BINARIO RETROFRUTTO 4 CAN. CON INGRESSO SONDA TEMPERATURA	86,10 €	B
4969226	TA 6 S KNX	INGR BINARIO RETROFRUTTO 6 CAN. CON INGRESSO SONDA TEMPERATURA	122,70 €	B
4969228	TA 8 S KNX	INGR BINARIO RETROFRUTTO 8 CAN. CON INGRESSO SONDA TEMPERATURA	148,60 €	B

## ATTUATORI DA INCASSO RETROFRUTTO



CODICE	ARTICOLO	DESCRIZIONE	LISTINO 2023	SCONTO FAM.
4942520	SU 1 KNX	ATTUATORE COMMUTAZIONE 1 CAN. INCASSO	122,70 €	B
4942540	HU 1 KNX	ATTUATORE RISCALDAMENTO 1 CAN. INCASSO	165,20 €	B
4942550	JU 1 KNX	ATTUATORE MOTORI 1 CAN. INCASSO	130,00 €	B
4942570	DU 1 KNX	ATTUATORE DIMMER 1 CAN. INCASSO	191,80 €	B
4942542	EU 1 KNX	ATTUATORE PER RISCALDAMENTO ELETTRICO	158,20 €	B

## SISTEMA DI ATTUATORI RF DA INCASSO RETROFRUTTO

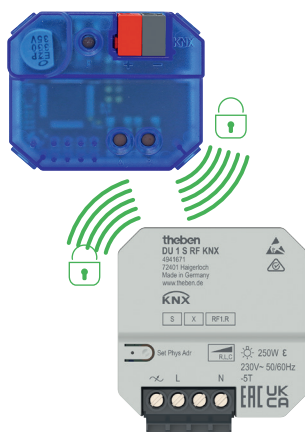

CODICE	ARTICOLO	DESCRIZIONE	LISTINO 2023	SCONTO FAM.
9070868	TP-RF COUPLER	ACCOPIATORE MULTIMEDIALE RF KNX	291,00 €	B
4941620	SU 1 RF KNX	ATTUATORE RF COMMUTAZIONE 1 CAN. INCASSO	122,70 €	B
4941640	HU 1 RF KNX	ATTUATORE RF RISCALDAMENTO 1 CAN. INCASSO	182,20 €	B
4941650	JU 1 RF KNX	ATTUATORE RF MOTORI 1 CAN. INCASSO	136,30 €	B
4941670	DU 1 RF KNX	ATTUATORE RF DIMMER 1 CAN. INCASSO	185,80 €	B
4961604	TU 4 RF KNX	ATTUATORE RF INGRESSI 4 CAN.	141,90 €	B

# ATTUATORI MIX MODULO BASE + AMPLIAMENTO (MASTER + SLAVE) PER BARRA DIN COMMUTAZIONE - MOTORIZZAZIONE - DIMMER - DIMMER 1/10V - TERMOREGOLAZIONE



## ATTUATORI MIX DI COMMUTAZIONE PER BARRA DIN

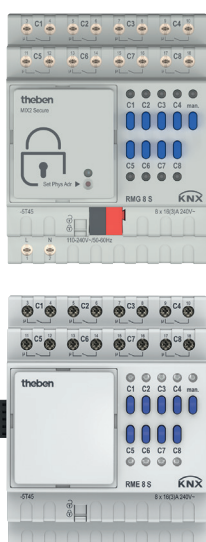

CODICE	ARTICOLO	DESCRIZIONE	LISTINO 2023	SCONTO FAM.
MODULO BASE (MASTER)				
4930223	RMG 4U KNX	ATTUATORE 4 CAN. 16A MASTER	303,40 €	B
4930210	RMG 4I KNX	ATTUATORE 4 CAN. 16A MASTER CON MISURAZIONE CORRENTE	348,00 €	B
4930220	RMG 8S KNX	ATTUATORE 8 CAN. 16A MASTER	455,80 €	B
4930200	RMG 8T KNX	ATTUATORE MOTO/ON-OFF MASTER 8 CAN.	468,20 €	B
MODULO AMPLIAMENTO (SLAVE)				
4930228	RME 4U KNX	ATTUATORE 4 CAN. 16A ESPANSIONE	171,00 €	B
4930215	RME 4I KNX	ATTUATORE 4 CAN. 16A ESPANSIONE CON MISURAZIONE CORRENTE	234,00 €	B
4930225	RME 8S KNX	ATTUATORE 8 CAN. 16A ESPANSIONE	351,70 €	B
4930205	RME 8T KNX	ATTUATORE MOTO/ON-OFF ESPANSIONE 8 CAN.	359,20 €	B

## ATTUATORI MIX DIMMER A TAGLIO DI FASE O 1/10V PER BARRA DIN



CODICE	ARTICOLO	DESCRIZIONE	LISTINO 2023	SCONTO FAM.
MODULO BASE (MASTER)				
4930270	DMG 2T KNX	ATTUATORE DIMMER 2X400W BASE	468,20 €	B
4910273	SMG 2S KNX	ATTUATORE DIMMER 1-10V BASE 2 CAN.	340,50 €	B
MODULO AMPLIAMENTO (SLAVE)				
4930275	DME 2T KNX	ATTUATORE DIMMER 2X400W ESP	307,10 €	B
4910274	SME 2S KNX	ATTUATORE DIMMER 1-10V ESP 2 CAN.	311,50 €	B

## ATTUATORI MIX PER MOTORI PER BARRA DIN



CODICE	ARTICOLO	DESCRIZIONE	LISTINO 2023	SCONTO FAM.
MODULO BASE (MASTER)				
4930250	JMG 4T KNX	ATTUATORE MOTORI 4 CAN. BASE	377,60 €	B
4930260	JMG 4T 24V KNX	ATTUATORE MOTORI 24V 4 CAN. BASE	418,60 €	B
MODULO AMPLIAMENTO (SLAVE)				
4930255	JME 4T KNX	ATTUATORE MOTORI 4 CAN. ESP	273,70 €	B
4930265	JME 4T 24V KNX	ATTUATORE MOTORI 24V 4 CAN. ESP	305,90 €	B

## ATTUATORI MIX TERMOREGOLAZIONE PER BARRA DIN

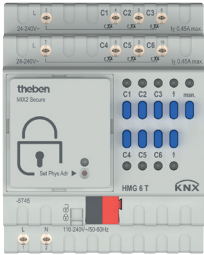

CODICE	ARTICOLO	DESCRIZIONE	LISTINO 2023	SCONTO FAM.
MODULO BASE (MASTER)				
4930240	HMG 6 T KNX	ATTUATORE RISCALDAMENTO 6 CAN. BASE	333,00 €	B
MODULO AMPLIAMENTO (SLAVE)				
4930245	HME 6 T KNX	ATTUATORE RISCALDAMENTO 6 CAN. ESP	252,70 €	B

## INGRESSI BINARI MULTITENSIONE MIX PER BARRA DIN



CODICE	ARTICOLO	DESCRIZIONE	LISTINO 2023	SCONTO FAM.
MODULO BASE (MASTER)				
4930230	BMG 6 T KNX	INGRESSO BINARIO DIN 6 CAN. BASE	303,40 €	B
MODULO AMPLIAMENTO (SLAVE)				
4930235	BME 6 T KNX	INGRESSO BINARIO DIN 6 CAN. ESPANSIONE	214,20 €	B

## STAZIONE METEO



CODICE	ARTICOLO	DESCRIZIONE	LISTINO 2023	SCONTO FAM.
1409201	METEODATA 140 24V KNX	STAZIONE METEO - VENTO - PIOGGIA - CREPUSCOLARE TEMPERATURA 24V	848,40 €	B
1409204	METEODATA 140 24V GPS KNX	STAZIONE METEO - VENTO - PIOGGIA - CREPUSCOLARE TEMPERATURA GPS 24V	1.067,40 €	B
1409205	METEODATA 140 BASIC KNX	STAZIONE METEO - VENTO - CREPUSCOLARE TEMPERATURA	626,70 €	B
1409207	METEODATA 140 S KNX	STAZIONE METEO - VENTO - PIOGGIA - CREPUSCOLARE TEMPERATURA 230V	835,90 €	B
1409208	METEODATA 140 S GPS	STAZIONE METEO - VENTO - PIOGGIA - CREPUSCOLARE TEMPERATURA GPS 230V	1.089,60 €	B

## SENSORE CONTROLLO QUALITÀ DELL'ARIA



CODICE	ARTICOLO	DESCRIZIONE	LISTINO 2023	SCONTO FAM.
7169230	AMUN 716 S KNX	SENSORE CO <sub>2</sub> , %RU, TEMPERATURA, PRESSIONE ATMOSFERICA	365,30 €	B

## TERMOSTATI



CODICE	ARTICOLO	DESCRIZIONE	LISTINO 2023	SCONTO FAM.
7189200	RAMSES 718S KNX	TERMOSTATO PARETE SENZA REGOLAZIONE	194,40 €	B
7189210	RAMSES 718P KNX	TERMOSTATO PARETE CON ROTELLA DI REGOLAZIONE	219,20 €	B

## TERMOSTATO CON DISPLAY

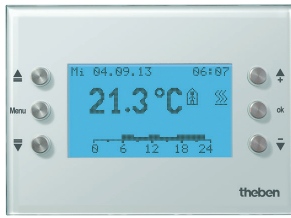

CODICE	ARTICOLO	DESCRIZIONE	LISTINO 2023	SCONTO FAM.
8269210	VARIA 826 S BIANCO KNX	TERMOSTATO CON DISPLAY MULTIFUNZIONE BIANCO	473,50 €	B

## ATTUATORE MOTORIZZATO PER VALVOLE TERMICHE



CODICE	ARTICOLO	DESCRIZIONE	LISTINO 2023	SCONTO FAM.
7319205	CHEOPS S KNX	CHEOPS CONTROL SERVOMOT. VALVOLE 2 VIE MASTER	222,30 €	B

## SONDE ACCESSORIE



CODICE	ARTICOLO	DESCRIZIONE	LISTINO 2023	SCONTO FAM.
9070321	SONDA NTC	SONDA TEMPERATURA PAVIMENTO	52,80 €	A
9070191	SONDA A PARETE	SONDA DI TEMP.REMOTA A PARETE SENZA REGOL.	42,70 €	A
9070459	SONDA ESTERNA IP 65	SONDA DI TEMP. EXT IP 65 PER RAMSES TOP2	81,70 €	A
9070496	SONDA ADESIVA A SCOMP.	SONDA DI TEMPERATURA ADESIVA PER INSTALLAZIONE A SCOMPARS A RETROFRUTTO	52,80 €	A





## SERIE iON PULSANTIERE / TERMOSTATO MULTIFUNZIONE



### PULSANTIERE E TERMOSTATO MULTIFUNZIONE



CODICE	ARTICOLO	DESCRIZIONE	LISTINO 2023	SCONTO FAM.
4969232	iON 102 KNX	PULSANTIERA 2 CAN. + TEMPERATURA + LED - BIANCO	111,50 €	E
4969234	iON 104 KNX	PULSANTIERA 4 CAN. + TEMPERATURA + LED - BIANCO	143,60 €	E
4969238	iON 108 KNX	TERMOSTATO MULTIFUNZIONE 20 CAN. BLUETOOTH APP - BIANCO	200,50 €	E
4969242	iON 102 KNX BK	PULSANTIERA 2 CAN. + TEMPERATURA + LED - NERO	113,30 €	E
4969244	iON 104 KNX BK	PULSANTIERA 4 CAN. + TEMPERATURA + LED - NERO	146,30 €	E
4969248	iON 108 KNX BK	TERMOSTATO MULTIFUNZIONE 20 CAN. BLUETOOTH APP - NERO	205,00 €	E
4969252	iON 102 KNX SR	PULSANTIERA 2 CAN. + TEMPERATURA + LED - GRIGIO	113,30 €	E
4969254	iON 104 KNX SR	PULSANTIERA 4 CAN. + TEMPERATURA + LED - GRIGIO	146,30 €	E
4969268	iON 108 KNX SR	TERMOSTATO MULTIFUNZIONE 20 CAN. BLUETOOTH APP - GRIGIO	205,00 €	E

### CONTROLLO DELLE FUNZIONI ION 8 CON COLLEGAMENTO BLUETOOTH TRAMITE APP iONplay PER APPLE E ANDROID

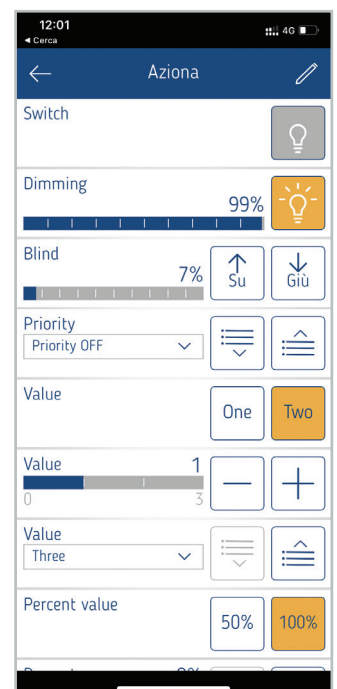
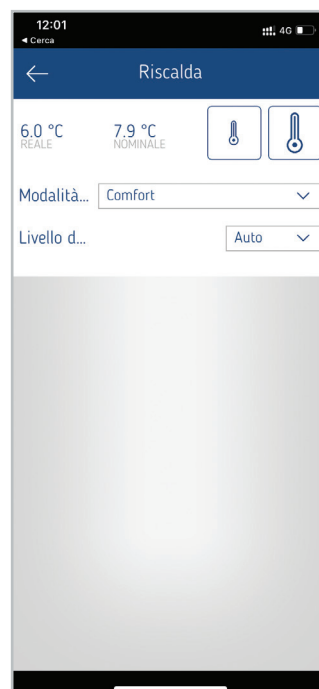
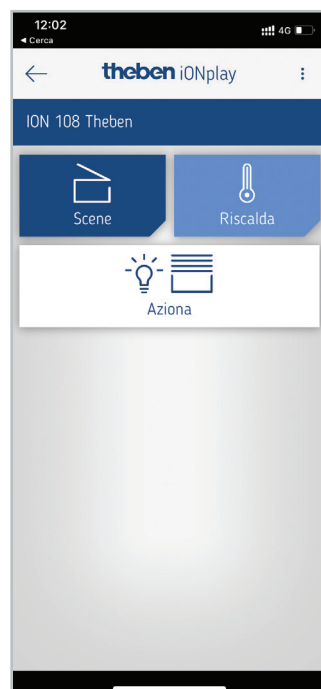

## SENSORI DI LUMINOSITÀ DA PARETE E BARRA DIN



CODICE	ARTICOLO	DESCRIZIONE	LISTINO 2023	SCONTO FAM.
1319201	LUNA 131 EIB/KNX	SENSORE DI LUMINOSITÀ + TEMPERERATURA DA PARETE	396,30 €	B
1339200	LUNA 133 EIB/KNX	SENSORE DI LUMINOSITÀ 1-100.000 LUX DA PARETE	219,20 €	B
1349200	LUNA 134 KNX	SENSORE CREPUSCOLARE BARRA DIN 10 CAN.	462,00 €	B

## OROLOGIO ANNUALE E ACCESSORI

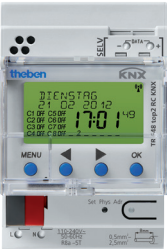

CODICE	ARTICOLO	DESCRIZIONE	LISTINO 2023	SCONTO FAM.
6489210	TR 648 TOP2 RC-DCF KNX	OROLOGIO ANNUALE KNX 800 MEMORIE SINCRONIZZAZIONE TRAMITE DCF	554,80 €	B
6489212	TR 648 TOP2 RC KNX	OROLOGIO ANNUALE KNX 800 MEMORIE SINCRONIZZAZIONE TRAMITE GPS	594,40 €	B
6009200	ZS 600 DCF	TRASMETTITORE ORA E DATA KNX	184,30 €	B
9070410	ANTENNA DCF 77	ANTENNA DCF 77	130,60 €	A
9070823	ANTENNA RC- GNSS	ANTENNA PER OROLOGI RC	218,60 €	A

## RILEVATORI RAGGI INFRAROSSI PASSIVI

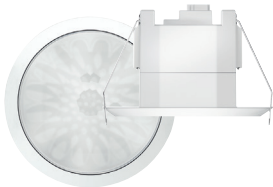

CODICE	ARTICOLO	DESCRIZIONE	LISTINO 2023	SCONTO FAM.
2089560	THERONDA S360 KNX FLAT DE WH	RILEVATORE DI PRESENZA 360° INCASSO TOTALE 4 CAN. - LUCE COSTANTE BIANCO	179,50 €	B
2089561	THERONDA S360 KNX FLAT DE GR	RILEVATORE DI PRESENZA 360° INCASSO TOTALE 4 CAN. - LUCE COSTANTE GRIGIO	215,00 €	B

### Area di rilevamento

Altezza di montaggio (A)	Persone sedute (S)	Movimento trasversale (T)	Movimento frontale (R)
2 m	5 m <sup>2</sup>   2,5 m	38 m <sup>2</sup>   7 m	5 m <sup>2</sup>   2,5 m
2,5 m	7 m <sup>2</sup>   3 m	38 m <sup>2</sup>   7 m	7 m <sup>2</sup>   3 m
3 m	13 m <sup>2</sup>   4 m	50 m <sup>2</sup>   8 m	13 m <sup>2</sup>   4 m
3,5 m	13 m <sup>2</sup>   4 m	50 m <sup>2</sup>   8 m	13 m <sup>2</sup>   4 m
4 m		64 m <sup>2</sup>   9 m	13 m <sup>2</sup>

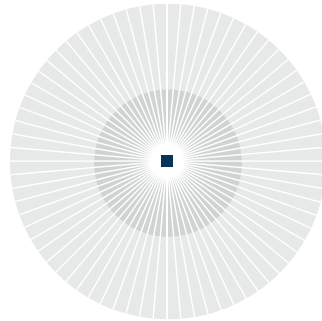
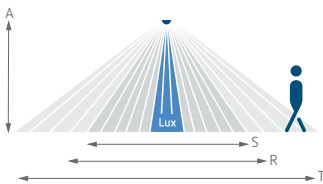

CODICE	ARTICOLO	DESCRIZIONE	LISTINO 2023	SCONTO FAM.
2089550	THERONDA S360 KNX AP WH	RILEVATORE DI PRESENZA 360° INST. PLAFONE 4CANALI - LUCE COSTANTE BIANCO	199,40 €	B
2089551	THERONDA S360 KNX AP GR	RILEVATORE DI PRESENZA 360° INST. PLAFONE 4CANALI - LUCE COSTANTE GRIGIO	242,40 €	B

### Area di rilevamento

Altezza di montaggio (A)	Persone sedute (S)	Movimento trasversale (T)	Movimento frontale (R)
2 m	5 m <sup>2</sup>   2,5 m	38 m <sup>2</sup>   7 m	5 m <sup>2</sup>   2,5 m
2,5 m	7 m <sup>2</sup>   3 m	38 m <sup>2</sup>   7 m	7 m <sup>2</sup>   3 m
3 m	13 m <sup>2</sup>   4 m	50 m <sup>2</sup>   8 m	13 m <sup>2</sup>   4 m
3,5 m	13 m <sup>2</sup>   4 m	50 m <sup>2</sup>   8 m	13 m <sup>2</sup>   4 m
4 m		64 m <sup>2</sup>   9 m	13 m <sup>2</sup>   4 m

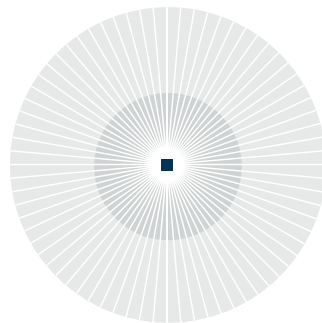
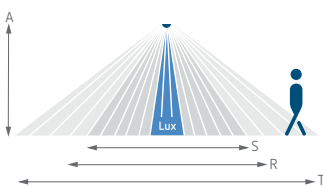

## RILEVATORI RAGGI INFRAROSSI PASSIVI

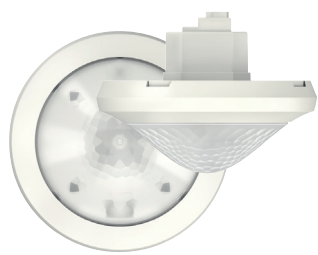

CODICE	ARTICOLO	DESCRIZIONE	LISTINO 2023	SCONTO FAM.
2089000	THERONDA P360 KNX UP BIANCO	RILEVATORE DI PRESENZA 360° SEMI INCASSO ALTEZZA 10MT - LUCE COSTANTE BIANCO	272,40 €	B
2089001	THERONDA P360 KNX UP GR	RILEVATORE DI PRESENZA 360° SEMI INCASSO ALTEZZA 10MT - LUCE COSTANTE GRIGIO	260,00 €	B
9070912	TELAIO A VISTA 110A	TELAIO A VISTA 110A BIANCO	30,70 €	A
9070913	TELAIO A VISTA 110A GRIGIO	TELAIO A VISTA 110A GRIGIO	30,70 €	A
9070992	SCATOLA AD INCASSO 68A	SCATOLA AD INCASSO 68A	17,30 €	A

### Area di rilevamento

Altezza di montaggio (A)	Persone sedute (S)	Movimento trasversale (T)	Movimento frontale (R)
2 m	16 m <sup>2</sup>   4,5 m	380 m <sup>2</sup>   22 m	28 m <sup>2</sup>   6 m
2,5 m	24 m <sup>2</sup>   5,5 m	415 m <sup>2</sup>   23 m	38 m <sup>2</sup>   7 m
3 m	28 m <sup>2</sup>   6 m	452 m <sup>2</sup>   24 m	50 m <sup>2</sup>   8 m
3,5 m	38 m <sup>2</sup>   7 m	452 m <sup>2</sup>   24 m	50 m <sup>2</sup>   8 m
6 m		452 m <sup>2</sup>   24 m	50 m <sup>2</sup>   8 m
10 m		491 m <sup>2</sup>   25 m	50 m <sup>2</sup>   8 m

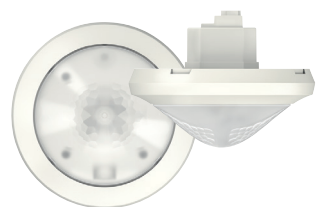
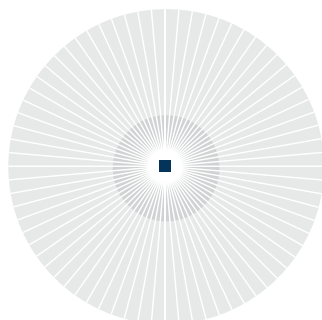
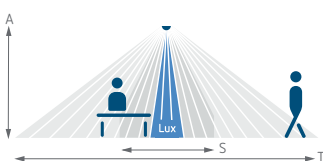

CODICE	ARTICOLO	DESCRIZIONE	LISTINO 2023	SCONTO FAM.
2019300	THEPASSA P360 KNX UP WH	RILEVATORE 30m PER CORSIE	246,60 €	B
2019301	THEPASSA P360 KNX UP GR	RILEVATORE 30m PER CORSIE	350,00 €	B
9070912	TELAIO A VISTA 110A	TELAIO A VISTA 110A BIANCO	30,70 €	A
9070913	TELAIO A VISTA 110A GRIGIO	TELAIO A VISTA 110A GRIGIO	30,70 €	A
9070992	SCATOLA AD INCASSO 68A	SCATOLA AD INCASSO 68A	17,30 €	A

### Area di rilevamento

Altezza di montaggio (A)	Movimento trasversale (t)	Movimento frontale (R)
2 m	56 m <sup>2</sup>   16 m x 3,5 m	56 m <sup>2</sup>   16 m x 3,5 m
2,5 m	88 m <sup>2</sup>   22 m x 4 m	72 m <sup>2</sup>   18 m x 4 m
3 m	135 m <sup>2</sup>   30 m x 4,5 m	90 m <sup>2</sup>   20 m x 4,5 m
3,5 m	150 m <sup>2</sup>   30 m x 5 m	100 m <sup>2</sup>   20 m x 5 m
4 m	150 m <sup>2</sup>   30 m x 5 m	100 m <sup>2</sup>   20 m x 5 m
4,5 m	150 m <sup>2</sup>   30 m x 5 m	100 m <sup>2</sup>   20 m x 5 m
5 m	150 m <sup>2</sup>   30 m x 5 m	100 m <sup>2</sup>   20 m x 5 m
5,5 m	150 m <sup>2</sup>   30 m x 5 m	100 m <sup>2</sup>   20 m x 5 m
6 m	150 m <sup>2</sup>   30 m x 5 m	100 m <sup>2</sup>   20 m x 5 m

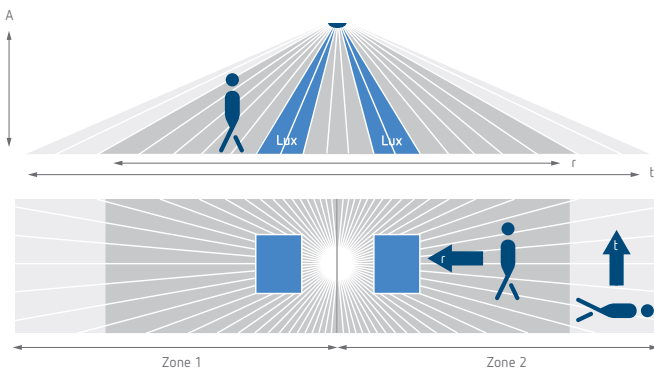

CODICE	ARTICOLO	DESCRIZIONE	LISTINO 2023	SCONTO FAM.
2039100	PLANOSPOT 360 KNX DE WH	RILEVATORE DI PRESENZA A SCOMPARSA SOFFITTO 7MT X 7MT	303,40 €	B
2039300	PLANOSPOT 360 KNX S DE WH	RILEVATORE DI PRESENZA A SCOMPARSA SOFFITTO 7MT X 7MT (NON MODIFICABILE)	272,60 €	B

### Area di rilevamento

Altezza di montaggio (A)	Persone sedute (S)	Persone in movimento (T)
2 m	9 m <sup>2</sup>   3 m x 3 m	20 m <sup>2</sup>   4,5 m x 4,5 m ± 0,5 m
2,5 m	16 m <sup>2</sup>   4 m x 4 m	36 m <sup>2</sup>   6 m x 6 m ± 0,5 m
3 m	20 m <sup>2</sup>   4,5 m x 4,5 m	49 m <sup>2</sup>   7 m x 7 m ± 1 m
3,5 m		64 m <sup>2</sup>   8 m x 8 m ± 1 m

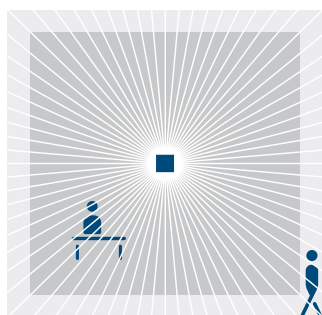
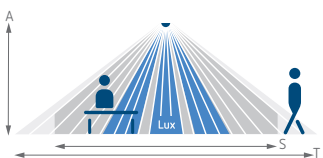

## RILEVATORI RAGGI INFRAROSSI PASSIVI



CODICE	ARTICOLO	DESCRIZIONE	LISTINO 2023	SCONTO FAM.
2079500	THEPREMA S360 KNX UP WH	RILEVATORE DI PRESENZA A INCASSO SOFFITTO 7MT X 7MT BIANCO	303,40 €	B
2079501	THEPREMA S360 KNX UP GR	RILEVATORE DI PRESENZA A INCASSO SOFFITTO 7MT X 7MT GRIGIO	272,60 €	B
9070912	TELAIO A VISTA 110A	TELAIO A VISTA 110A BIANCO	30,70 €	A
9070913	TELAIO A VISTA 110A GRIGIO	TELAIO A VISTA 110A GRIGIO	30,70 €	A
9070992	SCATOLA AD INCASSO 68A	SCATOLA AD INCASSO 68A	17,30 €	A

### Area di rilevamento

Altezza di montaggio (A)	Persone sedute (S)	Persone in movimento (T)
2 m	9 m <sup>2</sup>   3 m x 3 m	20 m <sup>2</sup>   4,5 m x 4,5 m ± 0,5 m
2,5 m	16 m <sup>2</sup>   4 m x 4 m	36 m <sup>2</sup>   6 m x 6 m ± 0,5 m
3 m	25 m <sup>2</sup>   5 m x 5 m	49 m <sup>2</sup>   7 m x 7 m ± 1 m
3,5 m		64 m <sup>2</sup>   8 m x 8 m ± 1 m

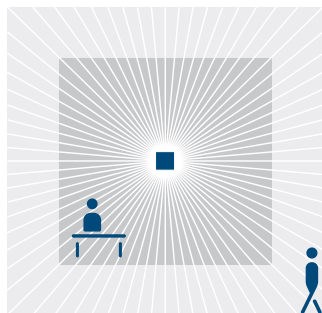
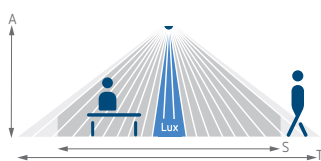

CODICE	ARTICOLO	DESCRIZIONE	LISTINO 2023	SCONTO FAM.
2079000	THEPREMA P360 KNX UP BIANCO RIL 360	RILEVATORE DI PRESENZA A INCASSO SOFFITTO 10MT X 10MT BIANCO - H 10MT	315,80 €	B
2079001	THEPREMA P360 KNX UP GRIGIO	RILEVATORE DI PRESENZA A INCASSO SOFFITTO 10MT X 10MT GRIGIO - H 10MT	338,10 €	B
2079900	THEPREMA P360 KNX MULTI	RILEVATORE DI PRESENZA SOFFITTO 10MT X 10MT BIANCO - H10MT CO <sub>2</sub> TEMP. %RU	418,50 €	B
9070912	TELAIO A VISTA 110A	TELAIO A VISTA 110A BIANCO	30,70 €	A
9070913	TELAIO A VISTA 110A GRIGIO	TELAIO A VISTA 110A GRIGIO	30,70 €	A

### Area di rilevamento

Altezza di montaggio (A)	Persone sedute (S)	Persone in movimento (T)
2 m	20 m <sup>2</sup>   4,5 m x 4,5 m	36 m <sup>2</sup>   6 m x 6 m ± 0,5 m
2,5 m	36 m <sup>2</sup>   6 m x 6 m	64 m <sup>2</sup>   8 m x 8 m ± 0,5 m
3 m	49 m <sup>2</sup>   7 m x 7 m	81 m <sup>2</sup>   9 m x 9 m ± 1 m
3,5 m	64 m <sup>2</sup>   8 m x 8 m	100 m <sup>2</sup>   10 m x 10 m ± 1 m
5 m		144 m <sup>2</sup>   12 m x 12 m ± 1,5 m
10 m		400 m <sup>2</sup>   20 m x 20 m ± 2 m

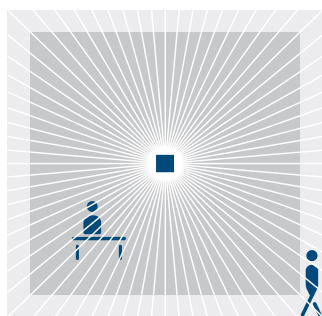
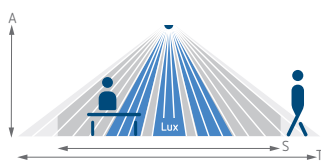

CODICE	ARTICOLO	DESCRIZIONE	LISTINO 2023	SCONTO FAM.
1019610	THELUXA P300 KNX WH	RILEVATORE DI MOVIMENTO DA PARETE IP55 16MT	334,00 €	B
1019611	THELUXA P300 KNX BK	RILEVATORE DI MOVIMENTO DA PARETE IP55 16MT	334,00 €	B

### Area di rilevamento

Altezza di montaggio (A)	Movimento trasversale (t)	Movimento frontale (R)
2 m	12 m	4 m
2,5 m	16 m	5 m
3 m	16 m	5 m
3,5 m	16 m	5 m
4 m	12 m	4 m

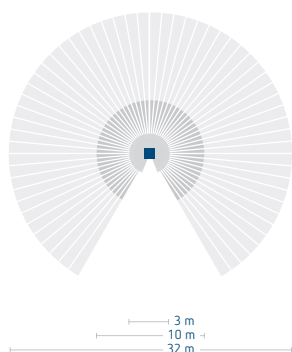

## RILEVATORE DI PRESENZA OTTICO



CODICE	ARTICOLO	DESCRIZIONE	LISTINO 2023	SCONTO FAM.
2269200	THEPIXA P360 KNX	RILEVATORE OTTICO KNX - 6 ZONE - CONTA PERSONE	347,80 €	F
9070816	TELAIO A VISTA THEPIXA WH	TELAIO A VISTA PER SENSORE DI PRESENZA THEPIXA P360	26,60 €	A

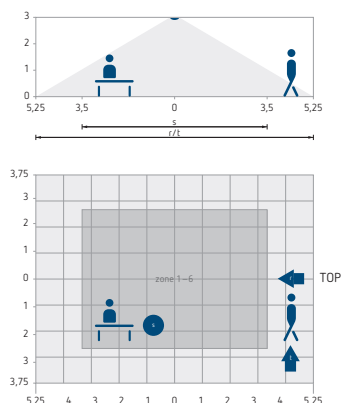

### Area di rilevamento

Altezza di montaggio (A)	Persone in movimento (T)	Persone sedute (S)
2,5 m	54 m <sup>2</sup>   6 m x 9 m	22 m <sup>2</sup>   4 m x 5,5 m
3 m	79 m <sup>2</sup>   7,5 m x 10,5 m	35 m <sup>2</sup>   5 m x 7 m
3,5 m	102 m <sup>2</sup>   8,5 m x 12 m	51 m <sup>2</sup>   6 m x 8,5 m
4 m	128 m <sup>2</sup>   9,5 m x 13,5 m	79 m <sup>2</sup>   7,5 m x 10,5 m
4,5 m	171 m <sup>2</sup>   11 m x 15,5 m	102 m <sup>2</sup>   8,5 m x 12 m

## RILEVATORE DI PRESENZA/MOVIMENTO A PARETE



CODICE	ARTICOLO	DESCRIZIONE	LISTINO 2023	SCONTO FAM.
2069650	THEMURA S180 KNX UP	RILEVATORE DI MOVIMENTO DA PARETE KNX	131,50 €	B
2069655	THEMURA P180 KNX UP	RILEVATORE DI PRESENZA DA PARETE KNX	151,60 €	B
2069658	THEMURA P180 2.20 KNX UP	RILEVATORE DI PRESENZA DA PARETE KNX H 2.2MT	170,00 €	B

## TELECOMANDO DI PROGRAMMAZIONE



CODICE	ARTICOLO	DESCRIZIONE	LISTINO 2023	SCONTO FAM.
9070985	THESENDA B	TELECOMANDO OPZIONALE PER LA PROGRAMMAZIONE DEI RILEVATORI LUXOMETRO	126,30 €	A

## OROLOGIO ANNUALE E ACCESSORI



CODICE	ARTICOLO	DESCRIZIONE	LISTINO 2023	SCONTO FAM.
5009200	OSIRIA 220AR	OROLOGIO ROTONDO BIANCO 25CM ARABE	770,20 €	B
5009210	OSIRIA 230AR	OROLOGIO ROTONDO BIANCO 30CM ARABE	842,00 €	B
5009211	OSIRIA 230SR	OROLOGIO ROTONDO BIANCO 30CM TRATT	842,00 €	B
5009223	OSIRIA 232BQ	OROLOGIO A BARRE ACCIAIO PER SALE OPERATORIE	2.420,90 €	B
5009230	OSIRIA 240AR	OROLOGIO ROTONDO BIANCO 40CM ARABE	909,20 €	B
5009231	OSIRIA 240SR	OROLOGIO ROTONDO BIANCO 40CM TRATT	909,20 €	B
5009240	OSIRIA 241AR	OROLOGIO ROTONDO CROMATO 40CM ARABE	1.388,80 €	B
5009241	OSIRIA 241BR	OROLOGIO ROTONDO CROMATO 40CM BARRE	1.388,80 €	B
5009250	OSIRIA 242AR	OROLOGIO BIFACCIALE ROTONDO 40CM ARABE	2.183,40 €	B
5009251	OSIRIA 242SR	OROLOGIO BIFACCIALE ROTONDO 40CM TRATTI	2.183,40 €	B
5009252	OSIRIA 251BQ	OROLOGIO INFRANGIBILE X PALESTR. BARRE	1.608,90 €	B

## INTERFACCIA OPEN THERM



CODICE	ARTICOLO	DESCRIZIONE	LISTINO 2023	SCONTO FAM.
8559201	KNX OT-BOX S	INTERFACCIA KNX OPEN THERM	500,40 €	B

## SUPERVISIONE

### SERVER BARRA DIN



CODICE	ARTICOLO	DESCRIZIONE	LISTINO 2023	SCONTO FAM.
DL00001	IKON EASY 200	SERVER EASY 200 INDIRIZZI	1.090,00 €	D
DL00002	IKON HOME 600	SERVER HOME 600 INDIRIZZI	1.890,00 €	D
DL00003	IKON OFFICE 1200	SERVER OFFICE 1200 INDIRIZZI	2.690,00 €	D
DL00004	IKON BUILDING 2000	SERVER BUILDING 2500 INDIRIZZI	3.090,00 €	D
DL00014	IKON MYHOME	SERVER PER MYHOME	1.090,00 €	D
DL00020	PIKO 200	SERVER 200 INDIRIZZI	690,00 €	D
DL00026	IKON HW	SERVER SENZA LICENZA	800,00 €	D

## UPGRADE SOFTWARE

CODICE	ARTICOLO	DESCRIZIONE	LISTINO 2023	SCONTO FAM.
DL70016	UPGRADE PACK DA VERSIONE EASY A HOME		900,00 €	D
DL70017	UPGRADE PACK DA VERSIONE EASY A OFFICE		1.500,00 €	D
DL70018	UPGRADE PACK DA VERSIONE EASY A BUILDING		2.000,00 €	D
DL70019	UPGRADE PACK DA VERSIONE HOME A OFFICE		600,00 €	D
DL70020	UPGRADE PACK DA VERSIONE HOME A BUILDING		1.100,00 €	D
DL70021	UPGRADE PACK DA VERSIONE OFFICE A BUILDING		500,00 €	D
DL70022	UPGRADE PACK DA VERSIONE MODBUS BASE A ESTESO		900,00 €	D
DL70023	UPGRADE PACK DA VERSIONE BTICINO MYHOME BASE A ESTESO		900,00 €	D
DL70026	UPGRADE PACK DA VERSIONE BUILDING A ENTERPRISE		850,00 €	D

## LICENZE

CODICE	ARTICOLO	DESCRIZIONE	LISTINO 2023	SCONTO FAM.
DL70001	LICENZA MODBUS 250 PUNTI	LICENZA MODBUS 250 PUNTI	400,00 €	D
DL70002	LICENZA IKON MODBUS ESTESA	LICENZA MODBUS 2000 PUNTI	1.300,00 €	D
DL70003	LICENZA BTICINO MYHOME	LICENZA BTICINO MYHOME PER IKON	400,00 €	D
DL70004	LICENZA BTICINO MYHOME	LICENZA BTICINO MYHOME ESTESA PER IKON	1.300,00 €	D
DL70005	LICENZA BENTEL	LICENZA BENTEL PER IKON	400,00 €	D
DL70006	LICENZA ELMO/IESS	LICENZA ELMO IESS PER IKON	400,00 €	D
DL70007	LICENZA PARODOX	LICENZA PARODOX PER IKON	400,00 €	D
DL70011	LICENZA TECNOALARM	LICENZA TECNOALLARM PER IKON	400,00 €	D
DL70012	LICENZA TUTONDO	LICENZA TUTONDO AUDIO PER IKON	400,00 €	D
DL70013	LICENZA VIVALDI	LICENZA VIVALDI AUDIO PER IKON	400,00 €	D
DL70014	LICENZA REPORTISTICA	REPORTISTICA E CONTABILIZZAZIONE PER IKON	400,00 €	D
DL70015	LICENZA VOIP	LICENZA VOIP PER IKON	400,00 €	D

## TOUCH SCREEN

CODICE	ARTICOLO	DESCRIZIONE	LISTINO 2023	SCONTO FAM.
DL00007	DIVUS IMAGO SMART 10" NERO	TOUCH SCREEN 10" NERO ANDROID	3.500,00 €	D
DL00008	DIVUS IMAGO SMART 10" BIANCO	TOUCH SCREEN 10" BIANCO ANDROID	3.550,00 €	D
DL00009	IMAGO NEXT 5" NERO	TOUCH SCREEN 5" NERO ANDROID	1.550,00 €	D
DL00011	IMAGO NEXT 8" NERO	TOUCH SCREEN 8" NERO ANDROID	2.890,00 €	D
DL00013	DIVUS IMAGO SMART 15" BIANCO	TOUCH SCREEN 15" BIANCO ANDROID	3.800,00 €	D
DL00015	DIVUS IMAGO SMART 19" NERO	TOUCH SCREEN 19" NERO ANDROID	5.700,00 €	D
DL00016	DIVUS IMAGO SMART 19" BIANCO	TOUCH SCREEN 19" BIANCO ANDROID	5.850,00 €	D
DL00024	IMAGO NEXT 12" NERO	TOUCH SCREEN 12" NERO ANDROID	3.700,00 €	D
DL00025	TOUCH CTP08 8"	TOUCH CTP08 8"	2.600,00 €	D
DL90003	SCATOLA INCASSO PER IMAGO SMART 10"		70,00 €	D
DL90004	SCATOLA INCASSO PER IMAGO SMART 15"		114,00 €	D





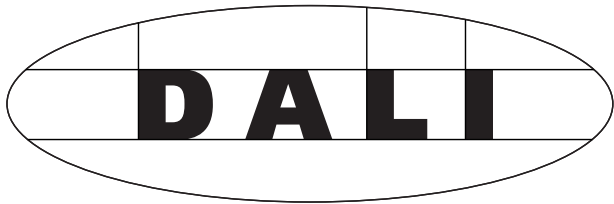

## RILEVATORI DALI-2 BROADCAST

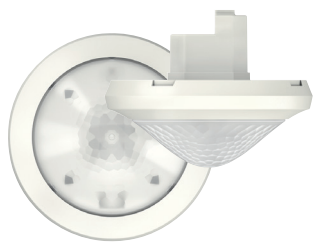

CODICE	ARTICOLO	DESCRIZIONE	LISTINO 2023	SCONTO FAM.
2080580	THERONDA S360-110 DALI UP WH	RILEVATORE DI PRESENZA 360° SEMI INCASSO - DN 8MT DALI-2 BIANCO	226,80 €	C
9070912	TELAIO A VISTA 110A	TELAIO A VISTA 110A BIANCO	30,70 €	A
9070913	TELAIO A VISTA 110A GRIGIO	TELAIO A VISTA 110A GRIGIO	30,70 €	A
9070992	SCATOLA AD INCASSO 68A	SCATOLA AD INCASSO 68A	17,30 €	A

### Area di rilevamento

Altezza di montaggio (A)	Persone sedute (S)	Movimento trasversale (T)	Movimento frontale (R)
2 m	5 m <sup>2</sup>   2,5 m	38 m <sup>2</sup>   7 m	5 m <sup>2</sup>   2,5 m
2,5 m	7 m <sup>2</sup>   3 m	38 m <sup>2</sup>   7 m	7 m <sup>2</sup>   3 m
3 m	13 m <sup>2</sup>   4 m	50 m <sup>2</sup>   8 m	13 m <sup>2</sup>   4 m
3,5 m		50 m <sup>2</sup>   8 m	13 m <sup>2</sup>   4 m
4 m		64 m <sup>2</sup>   9 m	13 m <sup>2</sup>   4 m

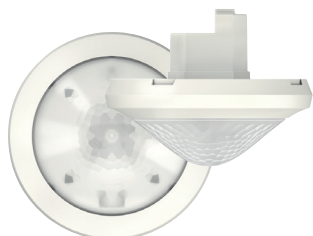
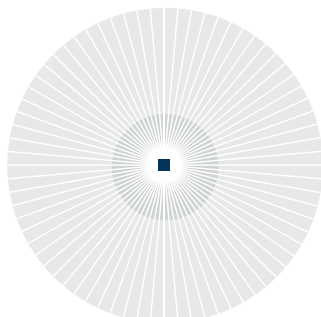
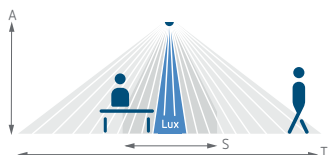

CODICE	ARTICOLO	DESCRIZIONE	LISTINO 2023	SCONTO FAM.
2080040	THERONDA P360-110 DALI UP WH	RILEVATORE DI PRESENZA 360° - DN 24MT ALTEZZA 10MT - DALI-2 BIANCO	278,00 €	C
2080045	THERONDA P360-330 DALI UP WH	RILEVATORE DI PRESENZA 360° - DN 24MT ALTEZZA 10MT - 3 CAN. - DALI-2 BIANCO	315,80 €	C
9070912	TELAIO A VISTA 110A	TELAIO A VISTA 110A BIANCO	30,70 €	A
9070913	TELAIO A VISTA 110A GRIGIO	TELAIO A VISTA 110A GRIGIO	30,70 €	A
9070992	SCATOLA AD INCASSO 68A	SCATOLA AD INCASSO 68A	17,30 €	A

### Area di rilevamento

Altezza di montaggio (A)	Persone sedute (S)	Movimento trasversale (T)
2 m	16 m <sup>2</sup>   4,5 m	380 m <sup>2</sup>   22 m
2,5 m	24 m <sup>2</sup>   5,5 m	415 m <sup>2</sup>   23 m
3 m	28 m <sup>2</sup>   6 m	452 m <sup>2</sup>   24 m
3,5 m	38 m <sup>2</sup>   7 m	452 m <sup>2</sup>   24 m
6 m		452 m <sup>2</sup>   24 m
10 m		491 m <sup>2</sup>   25 m

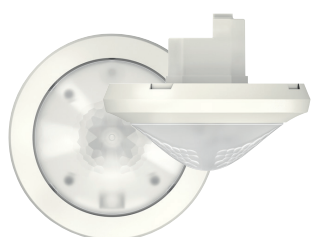
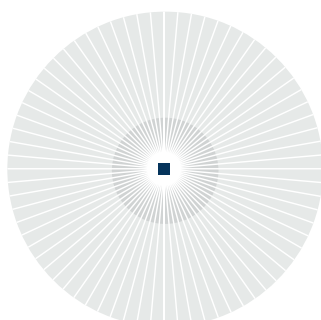
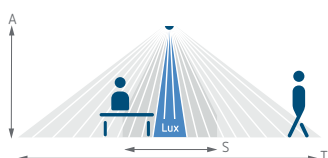

CODICE	ARTICOLO	DESCRIZIONE	LISTINO 2023	SCONTO FAM.
2010340	THEPASSA P360-221 DALI UP WH	RILEVATORE 30MT X 5MT CORRIDOI/CORSIE - DALI-2 - BIANCO	266,40 €	C
9070912	TELAIO A VISTA 110A	TELAIO A VISTA 110A BIANCO	30,70 €	A
9070913	TELAIO A VISTA 110A GRIGIO	TELAIO A VISTA 110A GRIGIO	30,70 €	A
9070992	SCATOLA AD INCASSO 68A	SCATOLA AD INCASSO 68A	17,30 €	A
9070921	CLIP OSCURANTI	CLIP OSCURANTI (5 PZ. PER CONFEZIONE)	20,40 €	A

### Area di rilevamento

Altezza di montaggio (A)	Movimento trasversale (t)	Movimento frontale (R)
2 m	56 m <sup>2</sup>   16 m x 3,5 m	56 m <sup>2</sup>   16 m x 3,5 m
2,5 m	88 m <sup>2</sup>   22 m x 4 m	72 m <sup>2</sup>   18 m x 4 m
3 m	135 m <sup>2</sup>   30 m x 4,5 m	90 m <sup>2</sup>   20 m x 4,5 m
3,5 m	150 m <sup>2</sup>   30 m x 5 m	100 m <sup>2</sup>   20 m x 5 m
4 m	150 m <sup>2</sup>   30 m x 5 m	100 m <sup>2</sup>   20 m x 5 m
4,5 m	150 m <sup>2</sup>   30 m x 5 m	100 m <sup>2</sup>   20 m x 5 m
5 m	150 m <sup>2</sup>   30 m x 5 m	100 m <sup>2</sup>   20 m x 5 m
5,5 m	150 m <sup>2</sup>   30 m x 5 m	100 m <sup>2</sup>   20 m x 5 m
6 m	150 m <sup>2</sup>   30 m x 5 m	100 m <sup>2</sup>   20 m x 5 m

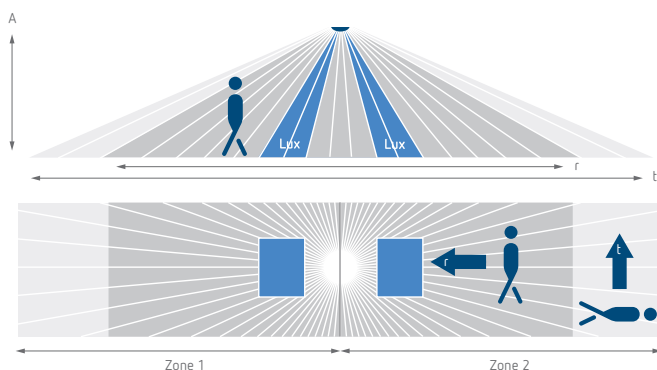

## ATTUATORE ED INTERFACCIA DALI-2

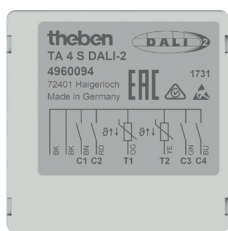

CODICE	ARTICOLO	DESCRIZIONE	LISTINO 2023	SCONTO FAM.
4940091	SU 1 DALI-2	ATTUATORE ON/OFF PER SISTEMA DALI-2	100,30 €	B
4960094	TA 4 S DALI-2	INTERFACCIA INGRESSI BINARI PER RETROFRUTTO DALI-2	105,00 €	B

## RILEVATORI DALI-2 (da abbinare a master controller DALI)

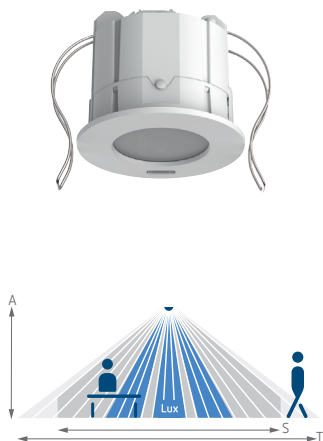

CODICE	ARTICOLO	DESCRIZIONE	LISTINO 2023	SCONTO FAM.
2030190	PLANO SPOT DALI-2	RILEVATORE DESIGN FLAT - 7MT X 7MT 3 CREPUSCOLARI - DALI-2	255,20 €	C

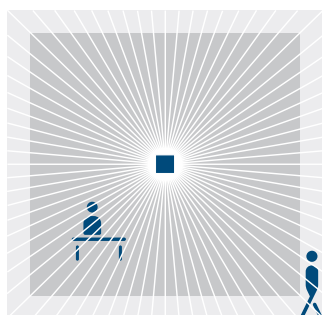

### Area di rilevamento

Altezza di montaggio (A)	Persone sedute (S)	Persone in movimento (T)
2 m	9 m <sup>2</sup>   3 m x 3 m	20 m <sup>2</sup>   4,5 m x 4,5 m ± 0,5 m
2,5 m	16 m <sup>2</sup>   4 m x 4 m	36 m <sup>2</sup>   6 m x 6 m ± 0,5 m
3 m	20 m <sup>2</sup>   4,5 m x 4,5 m	49 m <sup>2</sup>   7 m x 7 m ± 1 m
3,5 m		64 m <sup>2</sup>   8 m x 8 m

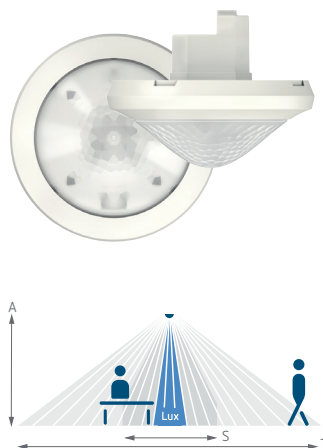

CODICE	ARTICOLO	DESCRIZIONE	LISTINO 2023	SCONTO FAM.
2080590	THE RONDA S 360 DALI-2 UP WH	RIL. DI PRESENZA 360° - DN 8MT - DALI-2 BIANCO	176,00 €	C

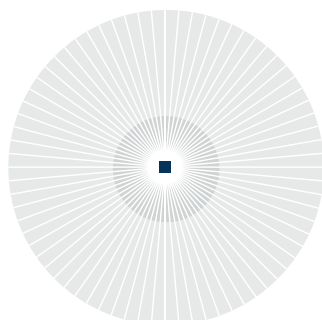

### Area di rilevamento

Altezza di montaggio (A)	Persone sedute (S)	Movimento trasversale (T)
2 m	5 m <sup>2</sup>   2,5 m	38 m <sup>2</sup>   7 m
2,5 m	7 m <sup>2</sup>   3 m	38 m <sup>2</sup>   7 m
3 m	13 m <sup>2</sup>   4 m	50 m <sup>2</sup>   8 m
3,5 m		50 m <sup>2</sup>   8 m
4 m		64 m <sup>2</sup>   9 m
10 m		491 m <sup>2</sup>   25 m

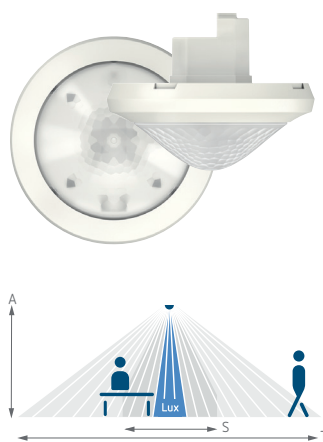

CODICE	ARTICOLO	DESCRIZIONE	LISTINO 2023	SCONTO FAM.
2080090	THE RONDA P 360 DALI-2 UP WH	RILEVATORE DI PRESENZA 360° - DN 24MT - ALTEZZA 10MT DALI-2 BIANCO	206,30 €	C

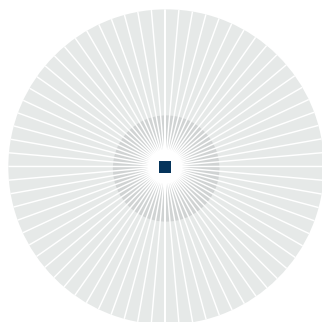

### Area di rilevamento

Altezza di montaggio (A)	Persone sedute (S)	Movimento trasversale (T)
2 m	16 m <sup>2</sup>   4,5 m	380 m <sup>2</sup>   22 m
2,5 m	24 m <sup>2</sup>   5,5 m	415 m <sup>2</sup>   23 m
3 m	28 m <sup>2</sup>   6 m	452 m <sup>2</sup>   24 m
3,5 m	38 m <sup>2</sup>   7 m	452 m <sup>2</sup>   24 m
6 m		452 m <sup>2</sup>   24 m
10 m		491 m <sup>2</sup>   25 m

## RILEVATORI DALI-2 (da abbinare a master controller DALI)

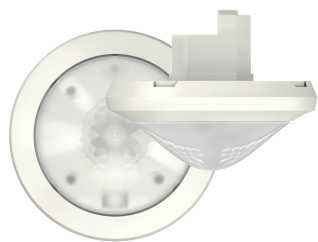

CODICE	ARTICOLO	DESCRIZIONE	LISTINO 2023	SCONTO FAM.
2010390	THE PASSA P360 DALI-2 S UP WH	RILEVATORE 30MT X 5MT CORRIDOI/CORSIE - DALI-2 BIANCO	212,50 €	C

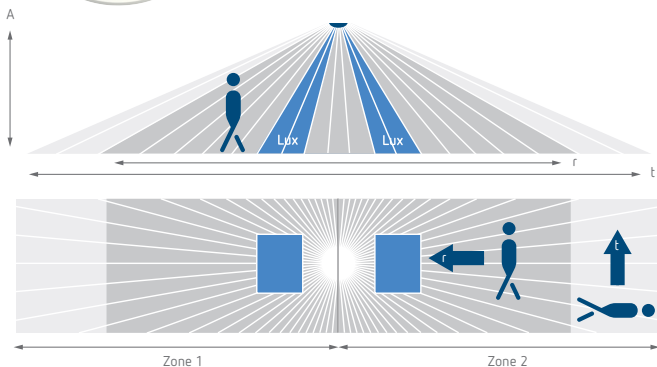

### Area di rilevamento

Altezza di montaggio (A)	Movimento trasversale (t)	Movimento frontale (R)
2 m	56 m <sup>2</sup>   16 m x 3,5 m	56 m <sup>2</sup>   16 m x 3,5 m
2,5 m	88 m <sup>2</sup>   22 m x 4 m	72 m <sup>2</sup>   18 m x 4 m
3 m	135 m <sup>2</sup>   30 m x 4,5 m	90 m <sup>2</sup>   20 m x 4,5 m
3,5 m	150 m <sup>2</sup>   30 m x 5 m	100 m <sup>2</sup>   20 m x 5 m
4 m	150 m <sup>2</sup>   30 m x 5 m	100 m <sup>2</sup>   20 m x 5 m
4,5 m	150 m <sup>2</sup>   30 m x 5 m	100 m <sup>2</sup>   20 m x 5 m
5 m	150 m <sup>2</sup>   30 m x 5 m	100 m <sup>2</sup>   20 m x 5 m
5,5 m	150 m <sup>2</sup>   30 m x 5 m	100 m <sup>2</sup>   20 m x 5 m
6 m	150 m <sup>2</sup>   30 m x 5 m	100 m <sup>2</sup>   20 m x 5 m

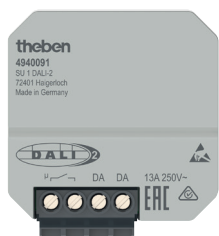
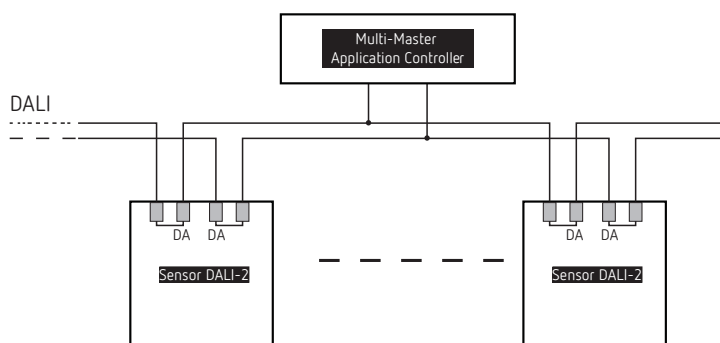

CODICE	ARTICOLO	DESCRIZIONE	LISTINO 2023	SCONTO FAM.
4940091	SU 1 DALI-2	ATTUATORE ON/OFF PER SISTEMA DALI-2	100,30 €	B
4960094	TA 4 S DALI-2	INTERFACCIA INGRESSI BINARI PER RETROFRUTTO DALI-2	105,00 €	B

## TELECOMANDO DI PROGRAMMAZIONE



CODICE	ARTICOLO	DESCRIZIONE	LISTINO 2023	SCONTO FAM.
9070985	theSenda B	TELECOMANDO OPZIONALE PER LA PROGRAMMAZIONE DEI RILEVATORI LUXOMETRO	126,30 €	A

# DALI-2 ROOM SOLUTION

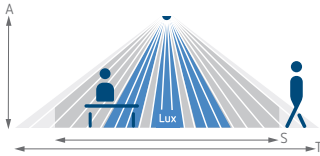
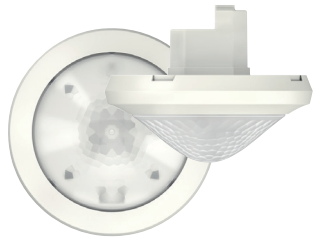

CODICE	ARTICOLO	DESCRIZIONE	LISTINO 2023	SCONTO FAM.
2080095	THERONDA P360 DALI-2 HCL UP WH	RILEVATORE DI PRESENZA 360° - DN 24MT ALTEZZA 10MT - DALI-2 BIANCO - HCL - RGB - RGBW BLUETOOTH APP	342,40 €	C

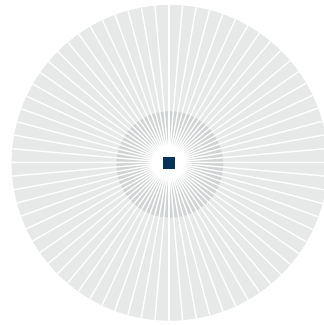

## Area di rilevamento

Altezza di montaggio (A)	Persone sedute (S)	Movimento trasversale (T)
2 m	16 m <sup>2</sup>   4,5 m	380 m <sup>2</sup>   22 m
2,5 m	24 m <sup>2</sup>   5,5 m	415 m <sup>2</sup>   23 m
3 m	28 m <sup>2</sup>   6 m	452 m <sup>2</sup>   24 m
3,5 m	38 m <sup>2</sup>   7 m	452 m <sup>2</sup>   24 m
6 m		452 m <sup>2</sup>   24 m
10 m		491 m <sup>2</sup>   25 m

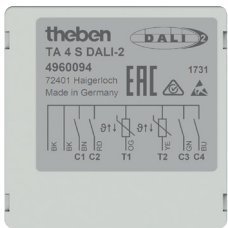

CODICE	ARTICOLO	DESCRIZIONE	LISTINO 2023	SCONTO FAM.
4940091	SU 1 DALI-2	ATTUATORE ON/OFF PER SISTEMA DALI-2	100,30 €	B
4960094	TA 4 S DALI-2	INTERFACCIA INGRESSI BINARI PER RETROFRUTTO DALI-2	105,00 €	B

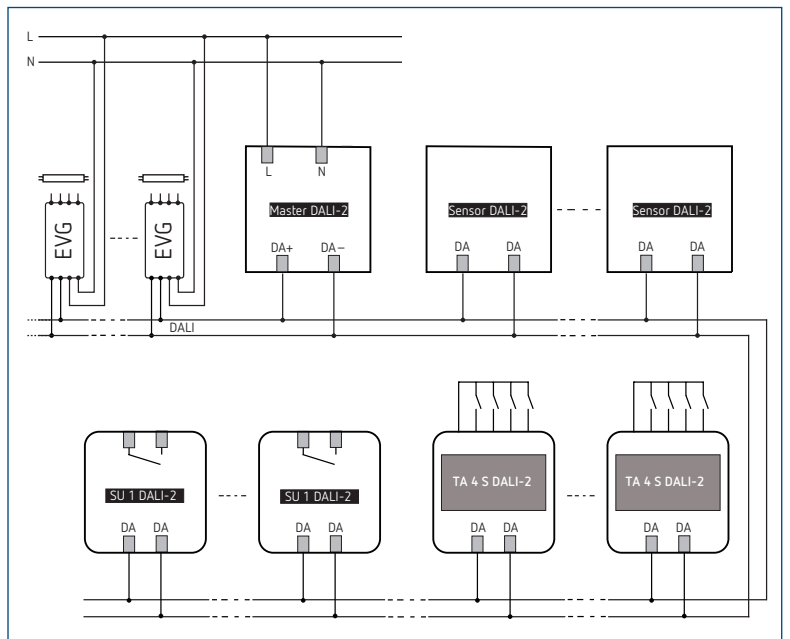
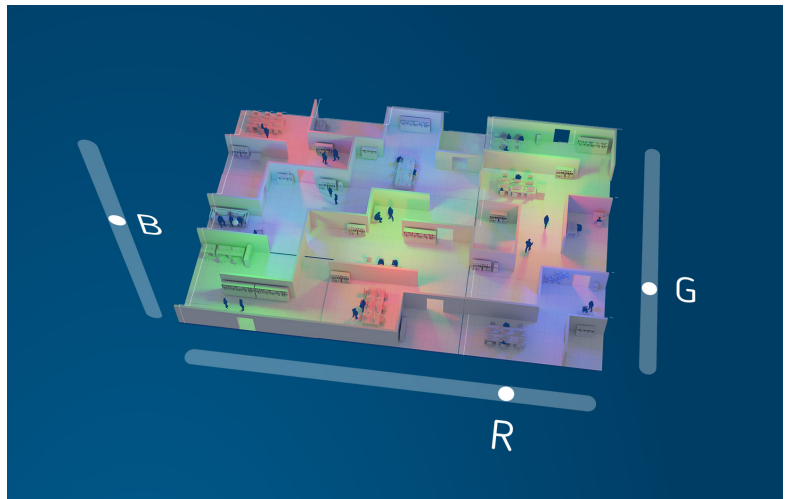
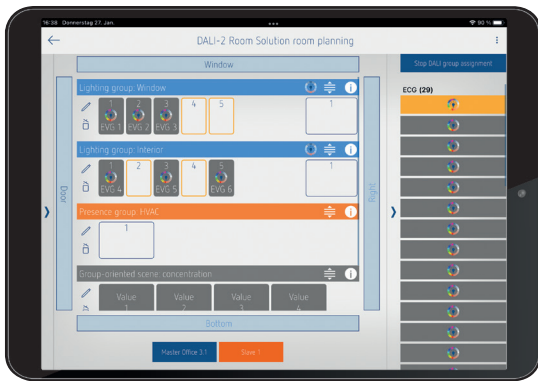





Theben è membro :



Follow us on :



# theben

Theben S.R.L.  
Piazza Giorgio La Pira 4  
20851 Lissone (MB)  
Tel +39 039 9370 589  
Fax +39 039 9370 608  
info@theben.it  
www.theben.it

**Assistenza tecnica**  
assistenzatecnica@theben.it  
Tel +39 039 9370 617  
Lu-Ve dalle 8.30-12.30 | 13.30-17.30

Il produttore si riserva la facoltà di apportare modifiche tecniche e miglioramenti

