



Catalogo generale **2023**





VIA MILANESE, 11
22070 VENIANO (CO) ITALIA
TEL. +39 031.8944.1
FAX +39 031.8365201
www.perry.it
venditalia@perry.it



DIVISIONI AZIENDALI

PERRY ELECTRIC
COMPONENTI DI IMPIANTI ELETTRICI



PERRY EMERGENCY
ILLUMINAZIONE DI EMERGENZA



PDA ENERGY
EFFICIENTAMENTO ENERGETICO
E CONTABILIZZAZIONE DEL CALORE





CRM4.0 CRONOTERMOSTATO MULTIZONA MULTIMEDIALE

- È un sistema classificabile Building Automation di Classe B secondo norma EN ISO 52120;
- È un sistema che soddisfa i requisiti per la termoregolazione Evoluta di Classe V e VIII;
- È un sistema che soddisfa le disposizioni del DL 73 del 14 luglio 2020 per la realizzazione di nuovi impianti di climatizzazione invernale ed estiva.

I REQUISITI A CUI RISPONDE IL SISTEMA CRM4.0 PERMETTONO DI ACCEDERE ALLE DETRAZIONI FISCALI DEL 65% o DELL'ALIQUOTA DEL SUPER BONUS IN VIGORE PER INTERVENTI DI RIQUALIFICAZIONE ENERGETICA

Visualizzazione dei consumi



Programmazione locale e da remoto



CRM4.0 È UN PRODOTTO MADE IN ITALY, INTERAMENTE SVILUPPATO E COSTRUITO DALLA PERRY ELECTRIC S.R.L.

VENTILAZIONE MECCANICA CONTROLLATA VMC WI-FI



PER UN AMBIENTE SALUBRE E PRIVO DI MUFFE

In ambienti sempre più chiusi ed isolati dall'esterno anche per effetto di interventi di efficientamento energetico quali i cappotti termici e la sostituzione dei serramenti, l'installazione della **Ventilazione Meccanica Controllata** si ritiene essere di fondamentale importanza sia per garantire un buon livello di qualità dell'aria, sia per prevenire la formazione di muffe.

La **Ventilazione Meccanica Controllata** all'interno dell'unità abitativa consente infatti, attraverso cicli automatici di estrazione e immissione, il costante ricambio dell'aria nei locali con una bassa perdita di energia termica grazie allo scambiatore ceramico a salvaguardia dei consumi energetici da riscaldamento.

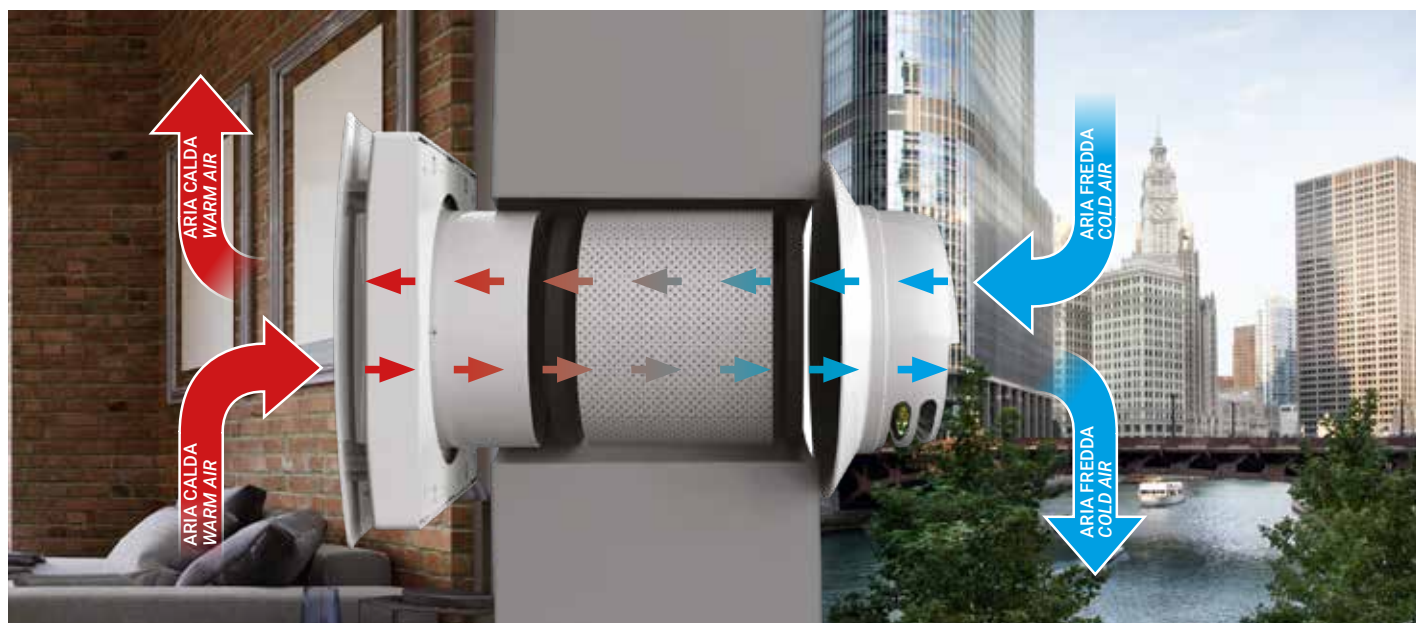

INTERRUTTORI ORARI WI-FI

La nuova generazione di interruttori orari Perry semplifica la programmazione, la consultazione e la modifica dei programmi sia in locale che da posto remoto.

Gli interruttori orari Wi-Fi permettono la programmazione, anche in assenza di connessione ad internet, grazie alla modalità Hotspot.



SERIE DADO

Termostato e Cronotermostato 2 moduli da incasso con una perfetta compatibilità cromatica e meccanica con le serie civili più diffuse.



COMPATIBILITÀ CON SERIE CIVILI

La confezione comprende:

- 5 cornici di finitura bianche e nere.

- 2 frontalini di colore bianco e nero

Per la perfetta compatibilità con le serie civili:

- BTicino: Matix, Livinlight, Livinglight Air, Light - bianchi
- BTicino: Living, Livinlight, Livinglight Air, Light - antracite
- Vimar: Arké, Arké Fit, Eikon, Eikon Evo, Plana - bianca
- Vimar: Arké, Arké Fit, Eikon, Eikon Evo - nera

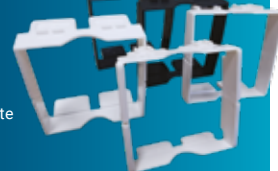



La costante espansione attraverso la distribuzione elettrica e termoidraulica permette a **FERRY** di essere sempre più vicina ai propri clienti.

La presenza in oltre 40 paesi nel Mondo costituiscono il patrimonio dell' Azienda attenta alle esigenze di ogni area geografica.

1969 - 2023

Oltre 50 anni di esperienza nella produzione di:

CRM4.0

CRM4.0 CRONOTERMOSTATO MULTIZONA MULTIMEDIALE 6

CONTROLLI DI TEMPERATURA

CRONOTERMOSTATI E TERMOSTATI WI-FI 24

CRONOTERMOSTATI DA PARETE 27

TERMOSTATI DA PARETE 30

CRONOTERMOSTATI DA INCASSO 38

TERMOSTATI DA INCASSO E DA SEMINCASSO 45

BARRE DI POTENZA 56

TERMOREGOLATORI WIRELESS 57

TERMOSTATI MODULARI 60

TERMOSTATI A CONTATTO MECCANICI 61

VENTILAZIONE MECCANICA CONTROLLATA

VMC WI-FI 62

PRODOTTI IN 1 - 2 - 3 MODULI PER SERIE CIVILI

DIMMER 1 MODULO 68

ALIMENTATORI USB 1 MODULO 69

PRESA FILTRO ADSL 1 MODULO 69

PRESA TELEFONICA 1 MODULO 69

RIVELATORE DI MOVIMENTO 1 MODULO 70

LAMPADA EMERGENZA/SEGNAPASSO 1 MODULO 71

LAMPADA DI EMERGENZA DA INCASSO 3 MODULI 72

LAMPADA DI EMERGENZA ESTRAIBILE 2 MODULI 74



RILEVATORI DI MOVIMENTO E SENSORI DI PRESENZA

| | |
|--|----|
| DA INCASSO PER SERIE CIVILI | 77 |
| DA PARETE | 80 |
| DA INCASSO IN CONTROSOFFITTI / A SOFFITTO..... | 82 |



APPARECCHIATURE DI COMANDO

| | |
|---|-----|
| INTERRUTTORI ORARI E ASTRONOMICI WI-FI | 86 |
| INTERRUTTORI A PRESA/SPINA WI-FI | 91 |
| INTERRUTTORI ORARI DIGITALI | 92 |
| INTERRUTTORI ASTRONOMICI DIGITALI | 96 |
| INTERRUTTORI ORARI A CAVALIERI MECCANICI | 102 |
| INTERRUTTORI CREPUSCOLARI DA ESTERNO E MODULARI | 105 |
| INTERRUTTORI TEMPORIZZATI PER SCALE | 108 |



SICUREZZA GAS

| | |
|---|-----|
| PER INSTALLAZIONE CIVILE DA PARETE | 110 |
| PER INSTALLAZIONE CIVILE DA INCASSO | 114 |
| PER INSTALLAZIONE INDUSTRIALE | 116 |
| SENSORI GAS | 117 |
| SENSORI ANTINCENDIO | 119 |
| SEGNALATORI | 119 |
| ELETTROVALVOLE | 120 |



DISPOSITIVI PER COMUNITÀ

| | |
|--|-----|
| ASCIUGAMANI | 123 |
| DISTRIBUTORI SAPONE | 126 |
| DISTRIBUTORI TOVAGLIOLI DI CARTA | 126 |
| ASCIUGACAPELLI | 127 |





PERRY investe importanti risorse in ricerca e sviluppo al fine di mantenere costantemente aggiornata la propria gamma di prodotti che risultano rispondenti alle più innovative richieste di mercato.

Un impegno costante di risorse economiche e di uomini che costituiscono un gruppo fortemente motivato al mantenimento degli elevati standard tecnici e di qualità dei prodotti a marchio **PERRY**

TRASFORMATORI E SUONERIE

| | |
|--|-----|
| TRASFORMATORI SERVIZIO INTERMITTENTE | 129 |
| TRASFORMATORI SERVIZIO CONTINUO | 130 |
| SUONERIE / DIN DON..... | 131 |
| RONZATORI / SUONERIE 1-2 DIN..... | 131 |



STRUMENTI DI MISURA

| | |
|--|-----|
| CONTATORI DI ENERGIA 1 - 2 DIN MID | 133 |
| AMPEROMETRI | 134 |
| VOLTMETRI | 134 |
| MULTIMETRI | 134 |
| ANALIZZATORI DI RETE | 134 |
| CONTAORE | 135 |



RELÈ

| | |
|---------------------------------------|-----|
| RELÈ AD IMPULSO | 138 |
| RELÈ TEMPORIZZATI MULTIFUNZIONE | 142 |



REGOLATORI DI LIVELLO

| | |
|------------------------|-----|
| ELETTROMECCANICI | 149 |
| ELETTRONICI | 150 |



IMPIANTI DI NUOVA COSTRUZIONE:

DECRETO LEGGE MISE n° 73 del 14 luglio 2020

Art. 9, par. c), Comma 5-TER dal 25 ottobre 2020 gli edifici condominiali polifunzionali di nuova costruzione devono essere dotati di dispositivi che permettono la lettura dei consumi da remoto

Art. 9, Comma 2-bis ... al cliente finale è garantita la possibilità di accedere gratuitamente e agevolmente alle informazioni relative ai propri consumi

Art. 19, INFORMAZIONI MINIME DI LETTURA

Comma 2) ...dal 01/01/2022 obbligo di informazione **mensile** all'utente dei consumi

Comma 3) ...obbligo di mostrare all'utente il raffronto tra il consumo corrente e il consumo nello stesso periodo dell'anno precedente sotto forma di **istogramma grafico**

IMPIANTI ESISTENTI:

Buiding Automation

DL n° 34 Rilancio del 19 Maggio 2020

I dispositivi installati in interventi sugli edifici per la sostituzione degli impianti di climatizzazione, godono della detrazione fiscale del 65% e/o dell'aliquota del Super Bonus in vigore a condizione che risultino rispondenti a quanto successivamente indicato nel Decreto Attuativo del MISE (poi DL MISE 1598444 del 6 agosto 2020).

Massimale: 60 €/m² - 15.000 € per unità abitativa

I costi esposti per le detrazioni si considerano al netto di IVA, prestazioni professionali, opere relative alla installazione e manodopera per la messa in opera dei beni.

DL MISE (decreto attuativo)

ART. 2 TIPOLOGIA E CARATTERISTICHE DEGLI INTERVENTI

dal Paragrafo F) che rimanda successivamente all'Allegato A Paragrafo 11 ...

I dispositivi per la termoregolazione di ambienti, installati in interventi di ristrutturazione, per essere ammessi alle detrazioni fiscali del 65% e/o dell'aliquota del Super Bonus in vigore devono essere classificati Building Automation di Classe B della EN ISO 52120 e pertanto devono:

- a) **mostrare** attraverso canali multimediali i **consumi energetici** del riscaldamento mediante fornitura periodica dei dati.
- b) **mostrare le condizioni di funzionamento** correnti e la temperatura di regolazione degli impianti.
- c) consentire l'accensione, lo spegnimento e la programmazione settimanale degli impianti da **remoto**.

ECOBONUS 2023

Comma 347, Art. 1, Legge 296/2006, punto b

TIPOLOGIA DI INTERVENTO:

Sono agevolabili:

- a) Sostituzione, integrale o parziale, di impianti di climatizzazione invernale con impianti dotati di caldaie a condensazione con efficienza energetica (...) pari al valore minimo della Classe A di prodotto (...)
- b) Sostituzione, integrale o parziale, di impianti di climatizzazione invernale con impianti dotati di caldaie a condensazione di cui al superiore punto a) **e contestuale installazione di sistemi di termoregolazione evoluti, appartenenti alle Classi V, VI oppure VIII** della comunicazione della Commissione 2014/C 207/02
- c) ...

Fonte: Vademecum ENEA caldaie a condensazione agg. 25/01/2021

Massimale: 30.000 € per unità abitativa

LA TERMOREGOLAZIONE EVOLUTA

Con "termoregolazione evoluta" si intendono dispositivi di regolazione modulanti forniti di sensori ambientali, che - integrati a una caldaia di classe energetica A - consentono di usufruire della detrazione fiscale del 65%.

Affinché la detrazione sia effettiva occorre scegliere un sistema di termoregolazione evoluta appartenente a uno dei questi livelli: classe V, classe VI o classe VIII.

CLASSE V

Termostato elettronico ambientale che varia la temperatura del flusso dell'acqua lasciando che l'apparecchio di riscaldamento dipenda dalla deviazione fra la temperatura ambientale misurata e il punto d'analisi del termostato stesso. Il controllo è effettuato modulando l'uscita dall'apparecchio di riscaldamento.

CLASSE VIII

Termostato ambientale con almeno 3 o più sensori ambientali che varia la temperatura del flusso d'acqua, lasciando che l'apparecchio di riscaldamento dipenda dalla deviazione fra la temperatura ambientale misurata aggregata e i punti d'analisi del termostato stesso. Il controllo è effettuato modulando l'uscita dall'apparecchio di riscaldamento.

**LA INSTALLAZIONE DEI SISTEMI CRM4.0 DELLA PERRY ELECTRIC
RISPONDE AI REQUISITI DI LEGGE IN VIGORE E GODE DELLE DETRAZIONI FISCALI
DEL 65% ... TRAINATI SECONDO L'ALiquOTA DEL SUPER BONUS IN VIGORE**

CRM4.0 - CRONOTERMOSTATO MULTIZONA MULTIMEDIALE

CRM4.0 è in grado di termoregolare ogni tipo di impianto.



- È un cronotermostato sempre connesso che consente di programmare, gestire e controllare il confort dei diversi ambienti della casa adattandosi alle esigenze degli utenti e riducendo i consumi energetici.
- Regola fino a 8 zone e 16 attuatori per garantire il massimo confort e il minor spreco nelle varie zone dell'appartamento. Con il modulo di termoregolazione evoluta **MTE01** può interagire anche con caldaie singole con protocollo OpenTherm versione 2.2 (Termoregolazione Evoluta di Classe V).
- Semplice da installare e da utilizzare può essere gestito anche da remoto attraverso APP scaricabile su smartphone e tablet.

Predisposto alle funzioni domotiche dell'abitazione: tapparelle, tende, luci, irrigazione...

CRM4.0 permette la realizzazione di impianti di termoregolazione Evoluta di Classe V e/o VIII.

CRM4.0 è proposto in tre versioni:

1DOCRM031WIFI

Versione da parete dotata di:

- Wi-Fi
- RF 868 MHz
- M-BUS radio 868 MHz
- 1 relé
- Sonda di temperatura interna
- Ingresso per sonda remota
- Alimentatore ad incasso

1DOCRM032WIFI

Versione da parete dotata di:

- Wi-Fi
- RF 868 MHz
- M-BUS radio 868 MHz
- RS485 (per barra di comando)
- Sonda di temperatura interna
- Ingresso per sonda remota
- Alimentatore ad incasso

1DOCRM033WIFI

Versione da tavolo dotata di:

- Wi-Fi
- RF 868 MHz
- M-BUS radio 868 MHz
- Sonda di temperatura interna
- Alimentatore a spina

CRM4.0 può essere programmato e controllato sia localmente che da remoto tramite internet con accesso al cloud. La banda 868 MHz del CRM4.0 permette di raggiungere ogni parte dell'abitazione.

IL COLLEGAMENTO AL CLOUD WEB

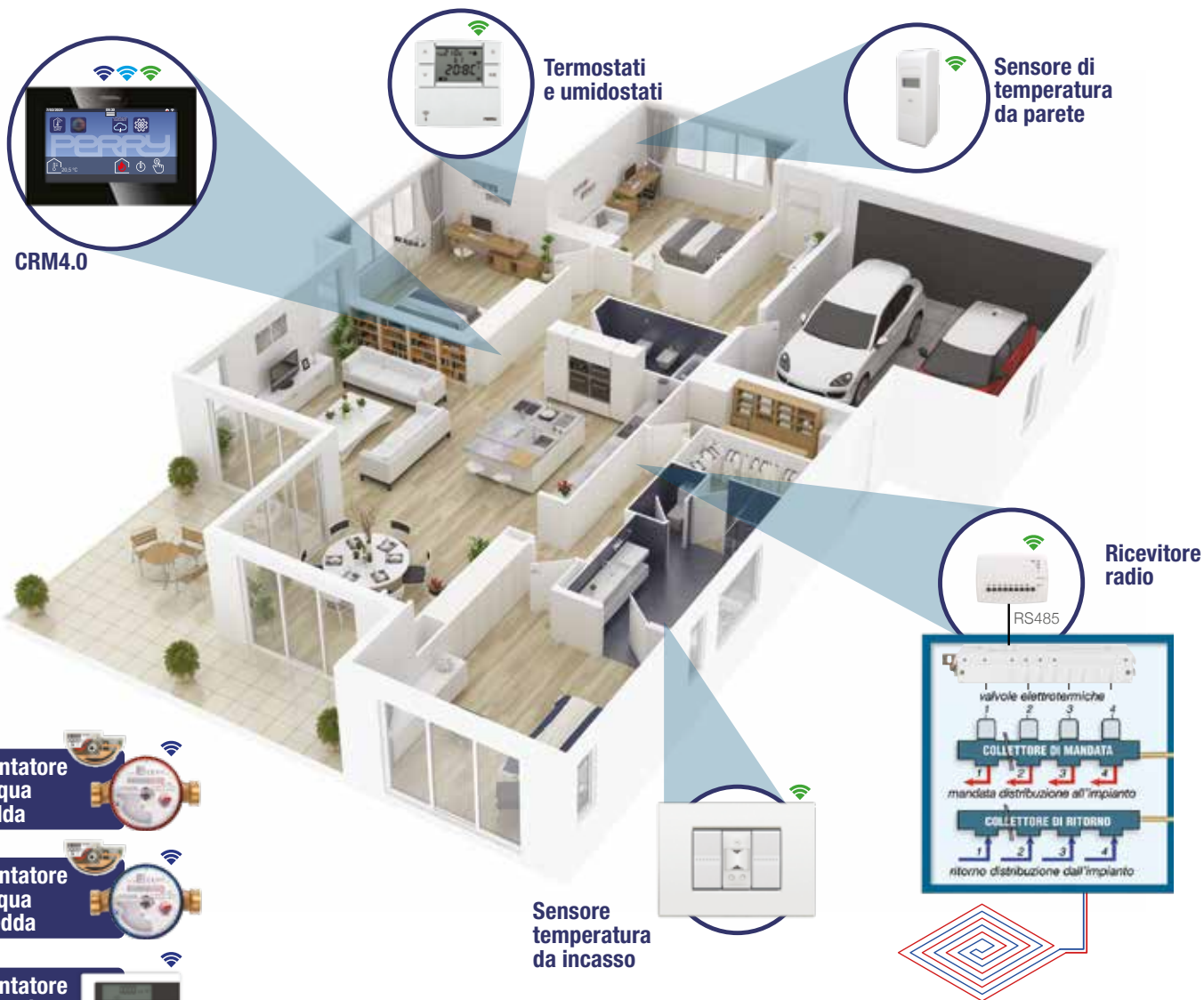
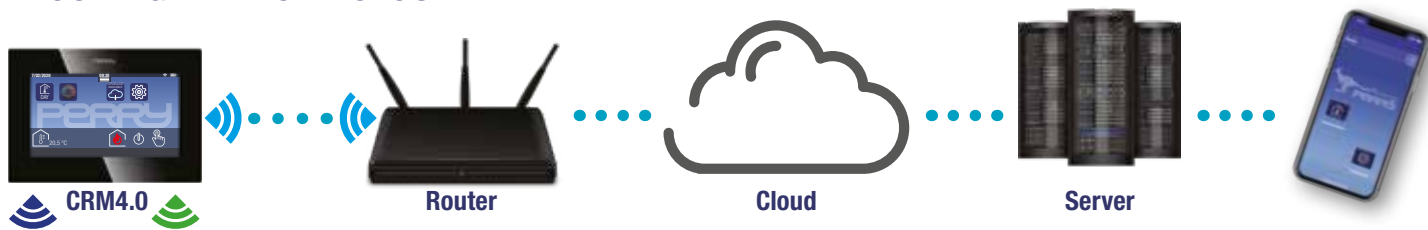

CONTROLLO LOCALE

CONTROLLO DA REMOTO

Legenda

- Wi-Fi
- RF 868MHz
- M-BUS radio
- BUS RS485
- Acqua calda e fredda



Smartphone o tablet

TERMOREGOLAZIONE

TERMOREGOLAZIONE WIRELESS DI OGNI LOCALE O PER ZONE

CRM4.0 può gestire fino a un massimo di 8 zone e 16 attuatori.

Da **CRM4.0** o da smartphone si regola la temperatura di ogni locale o delle zone



SENSORI



ATTUATORI



GESTIONE DELL'UMIDITÀ

DEUMIDIFICAZIONE

La funzione di deumidificazione richiede l'installazione di almeno un termoisgrometro RXTEUM01 per monitorare l'umidità relativa.

CRM4.0 controlla il raggiungimento del punto di rugiada attivando i deumidificatori attraverso i ricetrasmittitori radio RTX02. Se l'azione dei deumidificatori non è sufficiente, **CRM4.0** ferma la termoregolazione della zona.

APPARTAMENTI NUOVI O RISTRUTTURATI A PANNELLI RADIANTI



VISUALIZZAZIONE DEI CONSUMI

CONTROLLO LOCALE

CONTROLLO DA REMOTO



Smartphone
o tablet

CRM4.0 è un sistema user friendly, facile da utilizzare per tutte le tipologie di utenti.

MENÙ TERMOREGOLAZIONE SU CRM4.0



Panoramica delle temperature di regolazione



Panoramica profili orari e set di temperatura



1 intervento

2 interventi

3 interventi



Selezione della stagione termica

Selezionando, si modifica la gestione da riscaldamento a condizionamento.



EASY MODE



Per facilitare l'utente è possibile attivare anche una modalità di funzionamento pratica e semplice denominata "EASY MODE".

CRM4.0 eseguirà autonomamente le procedure necessarie per ottenere il comfort termico ottimale desiderato in ogni zona.

FUNZIONI RAPIDE



CRM4.0 è dotato di un menù a tendina che può essere richiamato scorrendo dall'alto verso il basso.

Da questo menù con selezione rapida l'utente potrà accedere alle funzioni più utilizzate per comandare l'intero impianto:

- Funzione IN/OUT
- Funzione Vacanze
- Funzione Pulizie

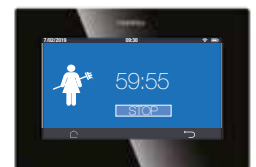
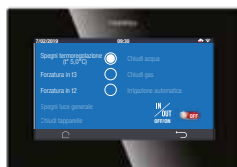

Le "funzioni speciali" permettono degli scenari quando si effettuano pulizie, quando si esce o si entra in casa o quando si programmano i periodi di vacanza. Tutto comandabile in modo rapido dal CRM4.0 o da smartphone.

MENÙ TERMOREGOLAZIONE SU SMARTPHONE



EASY MODE

FUNZIONI RAPIDE



Selezionando, si modifica la gestione da riscaldamento a condizionamento.



VISUALIZZAZIONE DEI CONSUMI

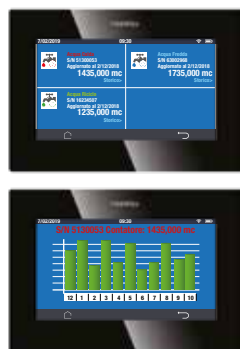

CARATTERISTICHE COMUNI CRM 4.0

Cronotermostati multizona multimediale

- Alimentatore 230V AC 50Hz/5Vdc incluso nella confezione
- Display touch screen a scorrimento da 4,3" TFT a colori
- n° 8 zone programmabili per profili orari su 4 livelli di temperatura
- Programmazione delle zone: giornaliera e settimanale
- Sistemi di comunicazione:
 - Wi-Fi per collegamento a internet;
 - Wireless RF 868 Mhz per comunicazioni con ancillari;
 - MBus Radio
 - Bus RS485
- Calcolo del punto di rugiada anticondensa
- Campo di regolazione delle temperature $+4^{\circ}\text{C} \div +39^{\circ}\text{C}$
- Portata connessione $30 \div 120$ m in relazione alla struttura muraria e agli ostacoli all'interno degli ambienti
- Precisione $\pm 0,5^{\circ}\text{C}$
- Gradiente $1^{\circ}\text{K} / 15$ min.
- Tipo di regolazione: modulante o ON/OFF
- IP30
- Temperatura di funzionamento $-5^{\circ}\text{C} \div +55^{\circ}\text{C}$
- Temperatura di stoccaggio $-5^{\circ}\text{C} \div +55^{\circ}\text{C}$
- Dimensioni (L x P x H) $128,5 \times 26 \times 88,5$ mm



1DO CRM031WIFI Cronotermostato multizona da parete con display

- Uscita filare relè 5(3)A 250V A.C.
- Wi-Fi
- Banda RF 868 Mhz
- MBus Radio (Lettura contatori compatibili)
- Ingresso sonda remotata di temperatura 1PA STE02 utilizzabile come 2a zona
- Installazione a parete



1DO CRM032WIFI Cronotermostato multizona da parete con display e connessione BUS 485 per cassetta di distribuzione e/o caldaietta singola

- Uscita Bus RS485 per collegamenti attuatori
- Wi-Fi
- Banda RF 868 Mhz
- Ingresso sonda remota 1PA STE02
- MBus Radio (Lettura contatori compatibili)
- Installazione a parete



1DO MTE01 Modulo di termoregolazione evoluta per 1DO CRM032WIFI per caldaietta singola

- Compatibile con caldaie con protocollo OpenTherm versione 2.2 (Termoregolazione Evoluta di Classe V)



1DO CRM033WIFI Cronotermostato multizona da tavolo con display

- Wi-Fi
- Banda RF 868 Mhz
- MBus Radio (Lettura contatori compatibili)
- Installazione da tavolo

1PE2 WEB03 Abbonamento una-tantum al Cloud per la gestione dei sistemi multimediali (per ogni singola utenza)



1DO TETX05 Termostato di zona RF da parete, IP30

- Alimentazione 2x1,5V pile stilo tipo AA - Alkaline
- Display digitale LCD 2" 1/3
- Connessione wireless radio RF868MHz bidirezionale
- Portata connessione $30 \div 120$ m
- Campo di regolazione temperatura $+4 \div +39^{\circ}\text{C}$
- Precisione $\pm 0,5^{\circ}\text{C}$
- Gradiente $1^{\circ}\text{K} / 15$ min.
- Autonomia 2 anni circa
- Dimensioni (L x P x H) $84 \times 23 \times 84$ mm



1DO STX01 Sonda RF di temperatura ambiente da parete, IP30

- Alimentazione 2x1,5V pile AAA - Alkaline
- Display LCD con segnalazione temperatura ambiente, batteria scarica, offset, rumore di fondo
- Connessione wireless radio RF868MHz bidirezionale
- Portata connessione $30 \div 100$ m
- Campo di misura $-30 \div +70^{\circ}\text{C}$
- Precisione $\pm 0,1^{\circ}\text{C}$
- Gradiente $1^{\circ}\text{K} / 15$ min.
- Autonomia 3 anni circa
- Installazione a parete
- Dimensioni (L x P x H) $40 \times 95 \times 23$ mm

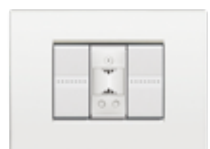

1DO STX03A Sonda RF di temperatura ambiente da incasso in 1 modulo civile, colore antracite, IP40 1DO STX03B Sonda RF di temperatura ambiente da incasso in 1 modulo civile, colore bianco, IP40

- Alimentazione 230V a.c.
- Connessione wireless radio RF868MHz bidirezionale
- Portata connessione $30 \div 100$ m
- Campo di misura $-30 \div +70^{\circ}\text{C}$
- Precisione $\pm 0,1^{\circ}\text{C}$
- Gradiente $1^{\circ}\text{K} / 15$ min.
- Installazione 1 modulo civile in scatola da incasso
- Dimensioni 1 modulo civile in scatola da incasso

Per l'installazione è necessario l'acquisto di frontalini di finitura compatibili con le serie civili in commercio visitate il configuratore Perry: <http://configuratore.perry.it> oppure a pagina 65



1DO RXTEUM01 Sonda combinata di temperatura + umidità relativa RF da parete, IP30

- Alimentazione 2x1,5V pile tipo AA - Alkaline
- Display elettronico digitale LCD 2" 1/3
- Connessione wireless radio RF868MHz bidirezionale
- Portata connessione $30 \div 100$ m
- Campo di regolazione temperatura $+4 \div +39^{\circ}\text{C}$
- Campo di regolazione % umidità relativa da App
- Precisione $\pm 0,1^{\circ}\text{C}$
- Gradiente $1^{\circ}\text{K} / 15$ min.
- Autonomia 3 anni circa
- Dimensioni (L x P x H) $84 \times 23 \times 84$ mm



1D0 VTRX05 Valvola elettronica per termosifoni con ricetrasmittitore radio 868Mhz

- Alimentazione 3V 2x1,5V pile tipo AA - Alcaline NiMh ricaricabili o Litio
- Sonda di temperatura ambiente incorporata
- Funzionamento con intervento modulante
- IP40
- Autonomia 12 mesi circa in base alle operazioni giornaliere
- Forza Max di spinta in chiusura 8 Bar
- Compatibile con valvole termostattizzabile con PN (portata Nominale) 8 Bar e ΔP (differenziale) 1 Bar
- Indicazione carica batterie e/o anomalie
- Dimensioni (L x Ø) 85,5 x 53 mm

- 1PAVTNN001 Adattatore valvole Caleffi per VTRX05
- 1PRVTRX002 Ricambio ghiera filettata per VTRX05
- 1PRVTRX003 Ricambio sportello batteria per VTRX05

VTRX05 VALVOLA ELETTRONICA INTELLIGENTE PER TERMOSIFONI E SCALDASALVIETTE

La risposta più avanzata ed efficiente per la termoregolazione di ogni termosifone.

Le **VTRX05** valvole elettroniche intelligenti installate in impianti a termosifone possono essere associate al CRM4.0 per la realizzazione di impianti a Termoregolazione Evoluta o installate stand alone sui caloriferi/scaldasalviette dell'abitazione.

Le **VTRX05** installate stand alone permettono l'accensione dei caloriferi con regolazione puntuale dei set di temperatura T1 (temperatura confort), T2 (temperatura di riduzione) attraverso i tasti posti sul frontale della valvola.

Le **VTRX05**, possono essere programmate con un profilo orario giornaliero. Regolano i periodi orari di confort (T1) e di riduzione (T2) svolgendo così la funzione di cronotermostato giornaliero.



NOTA TECNICA

La **VTRX05** è realizzata con soluzioni hardware e firmware che permettono di ridurre la naturale differenza fra la temperatura misurata dalla sonda della VTRX e la reale temperatura ambiente.

Inoltre, attraverso il menù della valvola si potrà accedere alla funzione off-set per ulteriori aggiustamenti fra il valore letto dalla sonda di temperatura della VTRX e la reale temperatura ambiente.

La valvola **VTRX05** è realizzata con azionamento modulante della valvola termostattizzabile per ridurre al minimo i consumi energetici di ogni termosifone.

Il montaggio stand alone della valvola elettronica intelligente **VTRX05** risulta di facile utilizzo per la riduzione dei consumi energetici da riscaldamento di:

- Termosifoni e scaldasalviette installati in appartamenti
- Termosifoni installati in luoghi pubblici: uffici, negozi, scuole, ecc.
- Termosifoni installati in camere d'albergo, RSA, ecc.

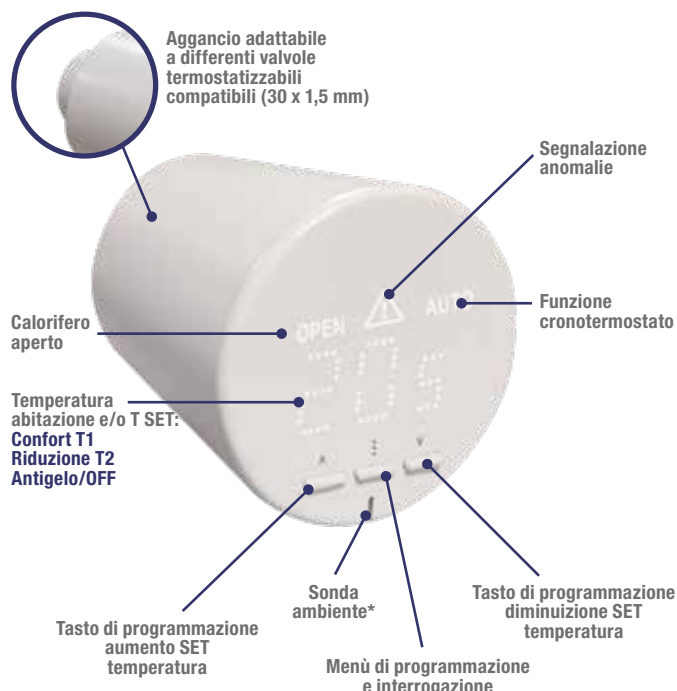

* Nel caso si desiderasse una maggior precisione nel rilevamento della temperatura ambiente si rende necessaria l'installazione di sonde esterne o termostati / termoumidostati



1D0 VTRX04 Valvola elettronica per termosifoni con ricetrasmittitore radio 868Mhz

- Alimentazione 3V 2x1,5V size C Alcaline
- Funzionamento con intervento ON/OFF o modulante
- IP40
- Autonomia 36 mesi circa in base alle operazioni giornaliere
- Forza Max di spinta in chiusura 10 Bar
- Compatibile con valvole termostattizzabile con PN (portata Nominale) 10 Bar e ΔP (differenziale) 1 Bar
- Indicazione livello segnale RF
- Indicazione carica batterie e/o anomalie
- Dimensioni (L x P x H) 62 x 70 x 97 mm

- 1PA ASVT01 Adattatore angolare per valvole elettroniche VTRX04
- 1PA CA02VT Sigillo antieffrazione per valvole elettroniche VTRX04
- 1PA CA03VTF Collare antisvitamento femmina per valvole elettroniche VTRX04
- 1PA CA03VTM Collare antisvitamento maschio per valvole elettroniche VTRX04



NOTA BENE



- 1) Per l'installazione del CRM4.0 è indispensabile la presenza, nell'ambiente di installazione, di una rete Wi-Fi. Nel caso non esista, per l'installazione utilizzare l'art. 1VA ROUTER002.
- 2) La configurazione (prima installazione) del CRM4.0 con gli ancillari: sonde di temperatura, termostati, umidostati, ricevitori radio, VTRX04, VTRX05; è realizzabile solo ed esclusivamente con smartphone dotati di sistema Android.

CRNOTERMOSTATO MULTIZONA MULTIMEDIALE DISPOSITIVI PER LA LETTURA DEI CONSUMI



1DO RTX01DO Rice trasmettitore radio a 1 canali 230V a.c.

1DO RTX02DO Rice trasmettitore radio a 2 canali 230V a.c.

- Alimentazione 230V a.c. 50 ÷ 60 Hz
- Connessione wireless radio RF868MHz bidirezionale
- 1DO RTX01DO 1 relé in deviazione 5(2)250V a.c. 1-
- 1DO RTX02DO 2 relé in deviazione 5(2)250V a.c. 2- + 1- pompa
- Funzionamento ON/OFF
- Portata connessione 30 ÷ 120 m
- IP30
- Installazione a parete
- Dimensioni (L x P x H) 133 x 90 x 25 mm







1DO RTX0801DO Rice trasmettitore radio a 8 zone + 1 uscita (pompa)

- Alimentazione 18V a.c. (dalla barra di comando)
- Tipo di uscita BUS RS485
- Connessione wireless radio RF868MHz bidirezionale
- Portata connessione 30 ÷ 120 m
- Classe di isolamento III 
- IP30
- Installazione a parete
- Dimensioni (L x P x H) 133 x 90 x 25 mm



1DO BC0400 Barra di comando 4 zone

1DO BC0800 Barra di comando 8 zone

- Alimentazione 230V a.c. 50 ÷ 60 Hz
- Portata contatti 8(2)A 250V a.c.
- BC0400 4 contatti NA/NC polarizzati 4- + 1- pompa
- BC0800 8 contatti NA/NC polarizzati 8- + 1- pompa
- IP52 con passacavi in gomma
- Classe di isolamento II 
- Installazione in cassetta, a parete, a mezzo staffe i
- Dimensioni (L x P x H) 273 x 69 x 76 mm



1PA PPBC01

11SE AEDS

Passacavi / pressacavi per barre di comando

Attuatore elettrotermico per valvola termostattabile 230V NC



1DO KTE1 Kit termoregolazione evoluta Classe VIII composto da:



Nr.1 - 1DO CRM032WIFI
Cronotermostato multizona da parete con display



Nr.1 - 1DO MTE01
Modulo di termoregolazione evoluta per 1DO CRM032WIFI



Nr.3 - 1DO VTRX05
Valvola elettronica per termosifoni con ricetrasmittitore radio 868Mhz

VTRX05 estendibili fino a massimo di n. 16 per massimo di n. 8 zone termiche

MISURATORI DI ENERGIA MECCANICI COMPATTI



1DO CC15R03

Misuratore meccanico di energia caldo/freddo DN15, lettura M-BUS radio

1DO CC25R03

Misuratore meccanico di energia caldo/freddo DN20, lettura M-BUS radio

- Contatore a getto singolo a scansione bidirezionale induttivo
- Rilevazione flusso inverso
- Ciclo misura della temperatura 2-60 sec.
- Installazione in uscita
- Installazione orizzontale/verticale
- Sonde di temperatura Pt1000 con lunghezza cavo 1,5 metri
- Direttiva 2004/22/CE (MID MI-004) e conforme alla EN 1434

UNITÀ ELETTRONICA

- Batteria al litio 3V sostituibile, vita utile 10 anni
- Unità elettronica rimovibile, lunghezza cavo 50 cm
- Classe di protezione: IP65
- Temperatura di funzionamento 5-55°C
- Display LCD a 8 cifre (fino a 3 decimali)

| CODICE | Portata nominale Qp (m3/h) | DN | Filettatura esterna | Lung. (mm) | PN (bar) | Portata massima Qs (m3/h) | Portata minima Qi (l/h) | Perdita di carico Δp a Qp (bar) | Perdita di carico Δp a Qs (bar) | Range temp. calorie (°C) | Range temp. frigorie (°C) |
|-------------|----------------------------|----|---------------------|------------|----------|---------------------------|-------------------------|---------------------------------|---------------------------------|--------------------------|---------------------------|
| 1DO CC15R03 | 1,5 | 15 | G¾"B | 110 | 16 | 3 | 60 | 0,2 | 0,84 | 15 - 90 | 5 - 90 |
| 1DO CC25R03 | 2,5 | 20 | G1"B | 130 | | 5 | 100 | 0,17 | 0,675 | | |

MISURATORI DI ENERGIA A ULTRASUONI COMPATTI



1DO UL1520R01

Misuratore compatto di energia a ultrasuoni caldo/freddo DN15, lettura M-BUS radio

1DO UL3525R01

Misuratore compatto di energia a ultrasuoni caldo/freddo DN20, lettura M-BUS radio

1DO UL6032R01

Misuratore compatto di energia a ultrasuoni caldo/freddo DN25, lettura M-BUS radio

1DO UL10040R01

Misuratore compatto di energia a ultrasuoni caldo/freddo DN40, lettura M-BUS radio

- Rilevazione flusso inverso e presenza aria
- Elemento di misura privo di parti in movimento
- Installabile in tutte le posizioni in uscita
- Tratti rettilinei non necessari
- Sonde di temperatura Pt1000 con lunghezza cavo 1,5 metri
- Certificazione MID 2004/22/CE (EN 1434), classe 2

UNITÀ ELETTRONICA

- Batteria al litio 3V sostituibile, vita utile 10 anni
- Unità elettronica rimovibile, lunghezza cavo 85 cm
- Classe di protezione: IP65
- Temperatura di funzionamento 5-55°C
- Display LCD a 8 cifre (fino a 3 decimali)
- Memoria valori max portata e potenza

| CODICE | Portata nominale Qp (m3/h) | DN | Filettatura esterna | Lung. (mm) | PN (bar) | Portata massima Qs (m3/h) | Portata minima Qi (m3/h) | Perdita di carico Δp a Qp (bar) | Perdita di carico Δp a Qs (bar) | Range temp. calorie (°C) | Range temp. frigorie (°C) |
|----------------|----------------------------|----|---------------------|------------|----------|---------------------------|--------------------------|---------------------------------|---------------------------------|--------------------------|---------------------------|
| 1DO UL1520R01 | 1,5 | 15 | G¾"B | 110 | 16 | 3 | 0,015 | 0,21 | 0,85 | 15 - 90 | 5 - 90 |
| 1DO UL3525R01 | 3,5 | 20 | G1"B | 130 | | 7 | 0,035 | | 0,885 | | |
| 1DO UL6032R01 | 6,0 | 25 | G¼"B | 150 | | 12 | 0,060 | 0,20 | | | |
| 1DO UL10040R01 | 10,0 | 40 | G½"B | 300 | | 20 | 0,1 | - | | | 5 - 50 |

CONTATORI ACQUA SANITARIA CALDA/FREDDA



1DO CACS2503

Contatore acqua calda sanitaria DN15 raccordi 80 mm, predisposto M-BUS

1DO CACS2502

Contatore acqua calda sanitaria DN15 raccordi 110 mm, predisposto M-BUS

1DO CACS4002

Contatore acqua calda sanitaria DN20 raccordi 130 mm, predisposto M-BUS

1DO CAFS2503

Contatore acqua fredda sanitaria DN15 raccordi 80 mm, predisposto M-BUS

1DO CAFS2502

Contatore acqua fredda sanitaria DN15 raccordi 110 mm, predisposto M-BUS

1DO CAFS4002

Contatore acqua fredda sanitaria DN20 raccordi 130 mm, predisposto M-BUS

- Contatore a getto singolo e quadrante asciutto
- Trascinamento magnetico.
- Quadrante orientabile 360°
- Orologeria anticondensa
- Omologato MID 2004/22/CE Range 160-H e 50 -V
- Certificato per l'uso con acqua potabile (D.M. 174)

| CODICE | Portata nominale Qp (m3/h) | DN | Filettatura esterna | Lung. (mm) | PN (bar) | Portata massima Qs (m3/h) | Portata minima Qi (l/h) | Temp. di funzionamento (°C) | Valore impulso (l) | Letture min. (l) | |
|--------------|----------------------------|----|---------------------|------------|----------|---------------------------|-------------------------|-----------------------------|--------------------|------------------|------|
| 1DO CACS2503 | 2,5 | 15 | G¾"B | 80 | 16 | 3,13 | 25 | acqua a 90°C | - | 0,05 | |
| 1DO CACS2502 | | | | 110 | | | | | | | |
| 1DO CACS4002 | 4,0 | 20 | G1"B | 130 | | 5,0 | 40 | - | 0,05 | | |
| 1DO CAFS2503 | 2,5 | 15 | G¾"B | 80 | | 16 | 3,13 | 25 | acqua a 50°C | - | 0,05 |
| 1DO CAFS2502 | | | | 110 | | | | | | | |
| 1DO CAFS4002 | 4,0 | 20 | G1"B | 130 | | | 5,0 | 40 | - | 0,05 | |



1DO MBR03

Modulo trasmettitore M-BUS radio per contatori predisposti M-BUS

- Trasmissione dei dati di consumo relativi agli ultimi 15 fine mese
- Grado di protezione: IP68
- Attivazione radio automatica
- L'installazione del modulo radio M-BUS deve essere contestuale all'installazione del contatore d'acqua

ACCESSORI

1DO SWCDM01

Software C.DOM Manager per controllo CRM4.0 da PC

1PA STE02

Sonda di rilevamento temperatura con lunghezza cavo 4 m per 1DO CRM031WIFI e 1DO CRM032WIFI

1PRAL051

Ricambio alimentatore CRM031 e CRM032

1PRBP01

Ricambio basetta per CRM031

1PRBP02

Ricambio basetta per CRM032

1PRBP03

Ricambio basetta per CRM033

1PRAL05P

Base da tavolo di ricambio per CRM033

1PA BTTEX01

Base da tavolo per TETX05 e RXTEUM01

1PR PSA01

Pile di ricambio per TETX05, RXTEUM01, VTRX05

1PR PMS01

Pile di ricambio per STX01

1PR PMT02

Pile di ricambio per VTRX04

1PR PSR01

Pile ricaricabili, blister da 4 pz.

1PA CB001

Alimentatore e caricabatterie per pile ricaricabili

1PE1 131205002

Set raccordi DN20 ¾"x½" per contatori calore CC15 / UL15

1PE1 131207002

Set raccordi DN25 1"x¾" per contatori calore CC25 / UL35

1PE1 131210002

Set raccordi DN32 1"¼"x1" per contatori calore UL60

1PE1 131215002

Set Raccordi DN50 - 2"x 1"½ per UL100

1PE1 PTEE15

TEE montaggio bagnato DN15-½"

1PE1 PTEE20

TEE montaggio bagnato DN20-¾"

1PE1 PTEE25

TEE montaggio bagnato DN25-1"

1PE1 PPST3265

Coppia di pozzetti porta sonda montaggio asciutto DN32-65 / sonde Ø 6 mm

DECRETO LEGGE RILANCIO n° 34 del 19 maggio 2020

I DISPOSITIVI INSTALLATI IN INTERVENTI SUGLI EDIFICI PER LA SOSTITUZIONE, RISTRUTTURAZIONE DEGLI IMPIANTI DI CLIMATIZZAZIONE GODONO DELLA DETRAZIONE DEL 65% O 110% (ora 90%) A CONDIZIONE CHE RISULTINO RISPONDENTI A QUANTO PREVISTO DAL DECRETO LEGGE MISE DEL 6 AGOSTO 2020.

Massimale: 60 € /m² - 15.000 € per unità abitativa

I costi esposti per le detrazioni si considerano al netto di IVA , prestazioni professionali, opere relative alla installazione e manodopera per la messa in opera dei beni.

DECRETO LEGGE MISE del 6 agosto 2020

Allegato A

Art. 2 paragrafo f)

... AL GODIMENTO DELLO SCARICO FISCALE DEL 65% O 110% (ora 90%) SONO AMMESSI I SISTEMI DI BUILDING AUTOMATION SECONDO QUANTO PREVISTO NELL'ALLEGATO A par. 11)

Allegato A

paragrafo 11)

I SISTEMI DI BUILDING AUTOMATION INSTALLATI NELLE UNITÀ ABITATIVE DEVONO RISPONDERE ALMENO ALLA CLASSE B DELLA **NORMA EN ISO 52120** E CONSENTIRE LA GESTIONE AUTOMATICA PERSONALIZZATA DEGLI IMPIANTI DI RISCALDAMENTO IN MANIERA IDONEA A:

- mostrare attraverso canali multimediali i consumi energetici da riscaldamento mediante fornitura periodica dei dati.
- mostrare le condizioni di funzionamento correnti e la temperatura di regolazione degli impianti
- consentire l'accensione, lo spegnimento e la programmazione settimanale degli impianti da remoto

SCHEMA APPARTAMENTO

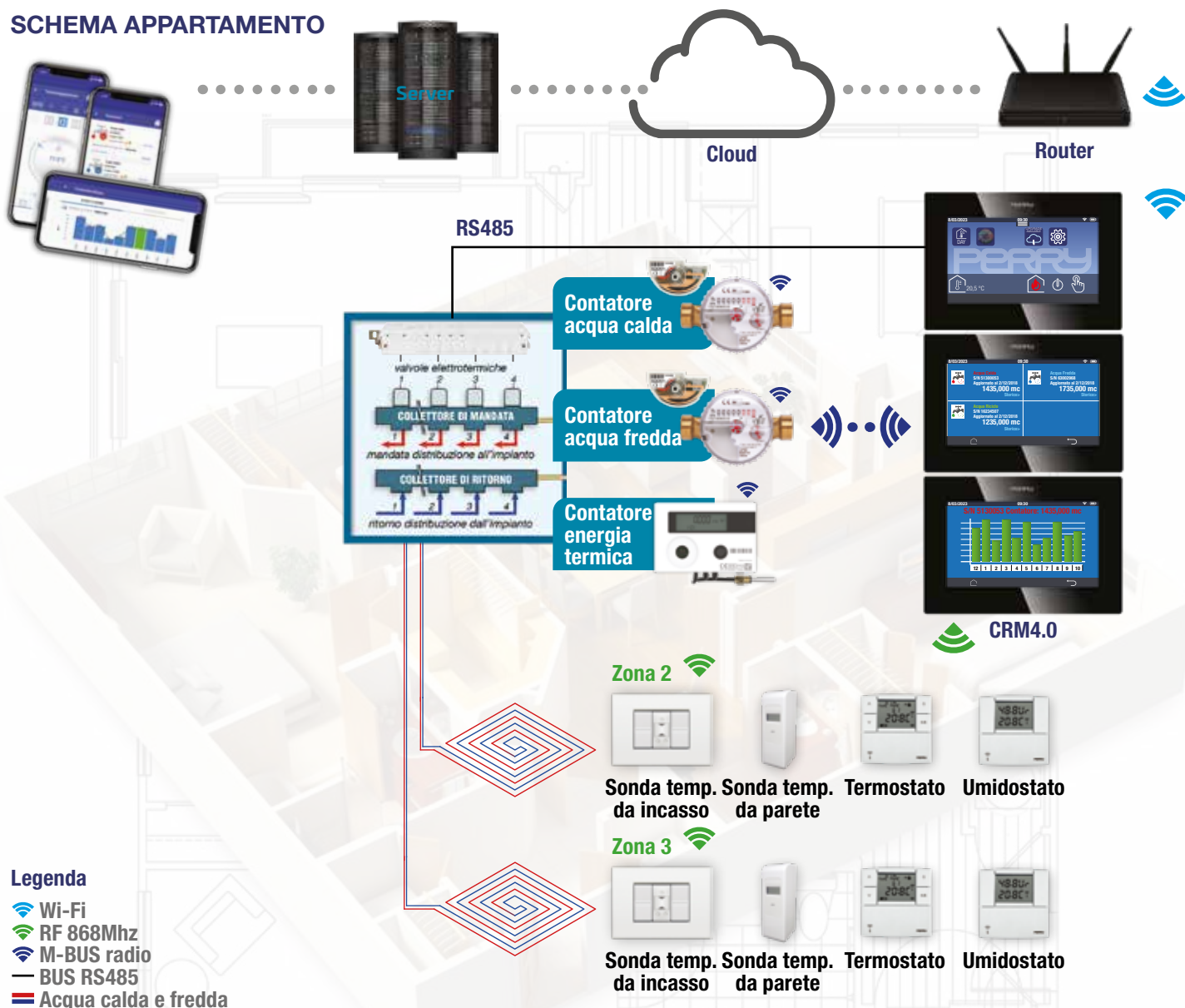

DA PARETE E DA TAVOLO CRONOTERMOSTATO MULTIZONA MULTIMEDIALE

WI-FI - RF868 MHz - M-Bus

CRM4.0



CRM031WIFI
CRM032WIFI



CRM033WIFI



VTRX05

New

DA PARETE CRONOTERMOSTATI

WI-FI

WI-FI



CR028WIFI



CR029WIFI



New

TERMOSTATI

DIGITALI

NEXT



TE028A - TE028B
TE029A - TE029B



SLIM



TE011B



TE400/B - TE410/B
TE402/B - TE411/B

ZEFIRO 80x80



TE530B - TE531B - TE532B



AD INCASSO

CRONOTERMOSTATI PER SERIE CIVILE - H 45 mm

WI-FI

DIGITALI

WI-FI



CDS29WIFI
CDS29WIFIN

SOFT TOUCH NEXT



CDS28
CDS29



CDS28N
CDS29N

TOUCH SCREEN NEXT



CDS26
CDS27



CDS26N
CDS27N

DADO



CDG02



New

TERMOSTATI PER SERIE CIVILE - H 45 mm

ELETTRONICI

MODULO



TE301/MC - TE331/MC
TE302/MC
TE303/MC - TE333/MC
TE305/MC

MODULO FANCOIL



TEF365/MC

TERMOSTATI PER SCATOLA TONDA-RETTANGOLARE

ELETTRONICI

ZEFIRO



TE510A - TE510B
TE511A - TE511B
TE513A - TE513B



PERSONAL



TE101 - TE103

PRODOTTI PER INSTALLAZIONE INDUSTRIALE

TERMOSTATI MODULARI 2 DIN

ELETTRONICI

ELETTRONICI PER QUADRI



TE082 - TE083
TE084



TE075 - TE076
TE077 - TE078



TE052/M

TERMOSTATI A CONTATTO

ELETTRONICI



TB060 - TB065 - TB071



TB081 - TB088 - TB090 - TB091



DIGITALI

NEXT



CR028A - CR028B
CR029A - CR029B

UP&DOWN COMPACT



CR017AG - CR017BG
CR018AS - CR018BS

EASY



CR308/G - CR309/S

SLIM



CR311B

ELETTRONICI

ZEFIRO



TE500A - TE500B
TE501A - TE501B
TE502B
TE503A - TE503B
TE565B - TE566B

PERSONAL



TE120 - TE120/A
TE122 - TE122/A

EUROPA



TE036 - TE065
TE041
TE046

AD ESPANSIONE DI GAS

TEG



TEG130 - TEG131
TEG132 - TEG136

TERMOSTATI PER SERIE CIVILE - H 45 mm

DIGITALI

DADO



TE002

SOFT TOUCH NEXT



TE540
TE541 - TE541E

TE540N
TE541N

TOUCH SCREEN NEXT



TE542
TE543

TE542N
TE543N

MODULO



TE312/MC - TE322/MC
TE313/MC - TE323/MC

APPARECCHI DI COMANDO

TERMOREGOLAZIONE WIRELESS

BARRE DI POTENZA



BP04230 - BP08230



CRTX05



TETX04
TETX03



VTRX02



CCR01



RX01/P
RX02/P
RX0801/P



NORME DI MARCATURA CE

LVD: 2006/95/CE EN 60730-1, EN 60730-2-9
EMC: 2004/108/CE EN 60730-1, EN 60730-2-9

PRINCIPALI CARATTERISTICHE FUNZIONALI DEI CRONOTERMOSTATI E TERMOSTATI DIGITALI PERRY

(per caratteristiche di ogni prodotto vedere codici specifici)



3 livelli di temperatura t1, t2, t3 + antigelo t* tutti impostabili e indipendenti



Temperature regolabili con variazioni di 0,1°C

Per avere le condizioni ottimali di comfort abitativo e quindi migliorare la sensazione di benessere nell'ambiente.



Comando estate / inverno

Per applicazioni in impianti di riscaldamento e impianti di condizionamento.



Correzione della temperatura misurata in funzione del posizionamento del prodotto

Se per qualsiasi motivo il cronotermostato viene installato in una posizione per cui la temperatura misurata possa essere influenzata da fattori esterni, è possibile impostare un Offset (valore di correzione) della temperatura misurata: la correzione è impostabile da - 1,9 a + 1,9°C.



Funzionamento intelligente/eco/ottimizzato

Funzionamento intelligente: il cronotermostato anticipa automaticamente l'accensione dell'utenza allacciata, al fine di avere la temperatura desiderata all'ora prefissata: l'anticipo (max di 2 ore) si auto regola in base alle caratteristiche dell'impianto.

Funzionamento eco: il cronotermostato anticipa lo spegnimento sfruttando l'inerzia termica dell'impianto, consentendo un notevole risparmio di energia.

Funzionamento ottimizzato: il cronotermostato accende prima e spegne prima l'utenza allacciata.



Sospensione pulizie

Permette di arrestare, per un tempo prestabilito, il funzionamento dell'impianto. Senza spreco e in tutta semplicità, basta premere il tasto con il simbolo "sospensione pulizie" e sullo schermo scompaiono i segmenti in corrispondenza delle due ore a partire da quella attuale: impianto spento.



Blocco set temperature

Per impianti destinati a seconde case, ambienti pubblici, alberghi, uffici, oltre che all'ambiente domestico, dove risulta essere necessario fissare le temperature di minima e di massima per la termoregolazione degli ambienti per evitare furti di calore (temperatura minima) e/o sprechi di calore (temperatura massima).



Malfunzionamento impianto

Qualora non si verifichi alcuna variazione di temperatura nell'ambiente nell'arco di due ore, sul display viene visualizzato un avviso di malfunzionamento. Il cronotermostato, anche in presenza dell'avviso, mantiene la sua operatività.



Ciclo anticalcare

Con la funzione "attivazione pompa" il cronotermostato provvede automaticamente per due minuti ogni giorno, anche nei periodi di sospensione, all'avvio del dispositivo pompa o valvola, per evitare incrostazioni e grippaggi possibili a seguito di prolungata inattività. Si elimina così ogni rischio al momento della riattivazione dell'impianto.





Programma vacanza

Per chi si assenta da casa per più giorni, sono previste le funzioni "Countdown" o "Weekend" che sospendono il funzionamento del cronotermostato per un arco di tempo prestabilito, mantenendo la temperatura a livello antigelo.



Ampio display LCD retroilluminato di colore bianco per una perfetta visibilità

La retroilluminazione si attiva alla pressione di qualsiasi tasto e si disattiva dopo 6 secondi (prodotti 3V), oppure programmabile sempre accesa (prodotti 230V).



Cambio automatico ora legale/solare

Il calendario interno di cui è dotata la nuova serie di cronotermostati consente il cambio automatico dell'ora legale/solare.



Blocco tastiera

Per evitare ogni variazione accidentale del programma impostato, è possibile bloccare la tastiera.



Pre-programmazione di fabbrica

Per ridurre al massimo i tempi di installazione, la nuova serie di cronotermostati viene programmata in fabbrica. PRONTI ALL'USO!

2 TIPOLOGIE DI FUNZIONAMENTO PER TUTTI I TIPI DI IMPIANTO



Regolazione ON/OFF con differenziale di temperatura

Il valore di differenziale deve essere impostato in base all'inerzia termica dell'impianto, si consiglia un valore basso per impianti con radiatori (es. in ghisa) ed un valore alto per impianti con Fan coil.

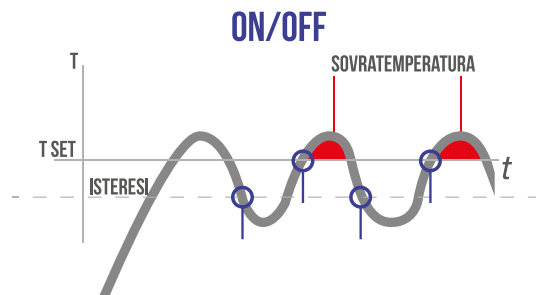

Regolazione modulante nel tempo

Per regolare la temperatura con i cicli impostati di 7, 10, 15, 20 min., questo sistema permette di mantenere più stabile la temperatura desiderata, aumentando la sensazione di comfort per l'utente e risparmiando sui consumi energetici.

Si consiglia un ciclo più lungo per gli impianti con inerzia termica alta (es. radiatori in ghisa, riscaldamento a pavimento) e ciclo breve per impianti con inerzia termica bassa (Fan coil).

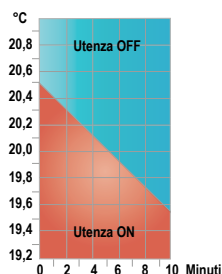
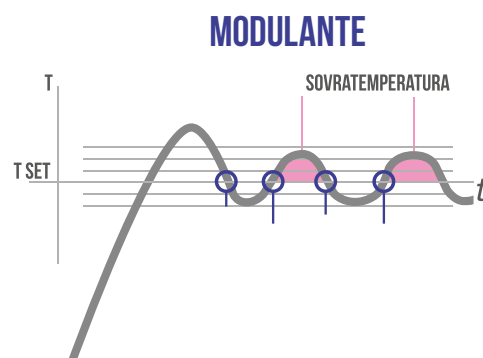

Esempi di impostazione T = 20°C - ciclo = 10 min

- t = 20,5°C Utenza sempre spenta
- t = 20,4°C Utenza 1 min ON - 9 min OFF
- t = 20,3°C Utenza 2 min ON - 8 min OFF
- t = 20,2°C Utenza 3 min ON - 7 min OFF
- t = 20,1°C Utenza 4 min ON - 6 min OFF

- t = 20,0°C Utenza 5 min ON - 5 min OFF
- t = 19,9°C Utenza 6 min ON - 4 min OFF
- t = 19,8°C Utenza 7 min ON - 3 min OFF
- t = 19,7°C Utenza 8 min ON - 2 min OFF
- t = 19,6°C Utenza 9 min ON - 1 min OFF
- t = 19,5°C Utenza sempre accesa

Cronotermostato Wi-Fi semplice e funzionale. Programmabile via internet da smartphone o tablet.

Per il controllo di più zone si utilizzerà un 1CR029WIFI per ogni zona da termoregolare in modo indipendente.

Prodotto conforme alla Direttiva apparecchi radio 2014/53/UE e Direttiva RoHS 2011/65/UE



display luminoso



1TX CR029WIFI Cronotermostato Wi-Fi 230V da parete, colore bianco

Alimentazione 230V - 50Hz
Uscita 1 contatto in deviazione libero da potenziale: 5(3)A/250Vc.a.
Display Lcd 4.3" retroilluminato
Pulsanti retroilluminati
Funzionamento ON/OFF con differenziale regolabile da 0.2 a 1,2°C o modulante con periodo di controllo da 7 a 20 minuti
Fino a 10 programmi giornalieri
Temperatura regolabile per set di 0.1°C da 4 a 37°C



Comando EST/INV
Programmazione minima 1 minuto
Programma "Fuori casa" (risparmio energetico)
Programma anticalcare e attivazione pompa
Retroilluminazione temporizzata
Blocco tastiera
Blocco temperature massime e minime
Offset correzione temperatura rilevata
Montaggio a parete
Dimensioni (LxPxH) 128.5 x 88.5 x 26 mm



Wi-Fi



230V



10
Programmi
al giorno



Storico
visualizzazione
temperature e ore
di funzionamento



App



Condivisione
dispositivi

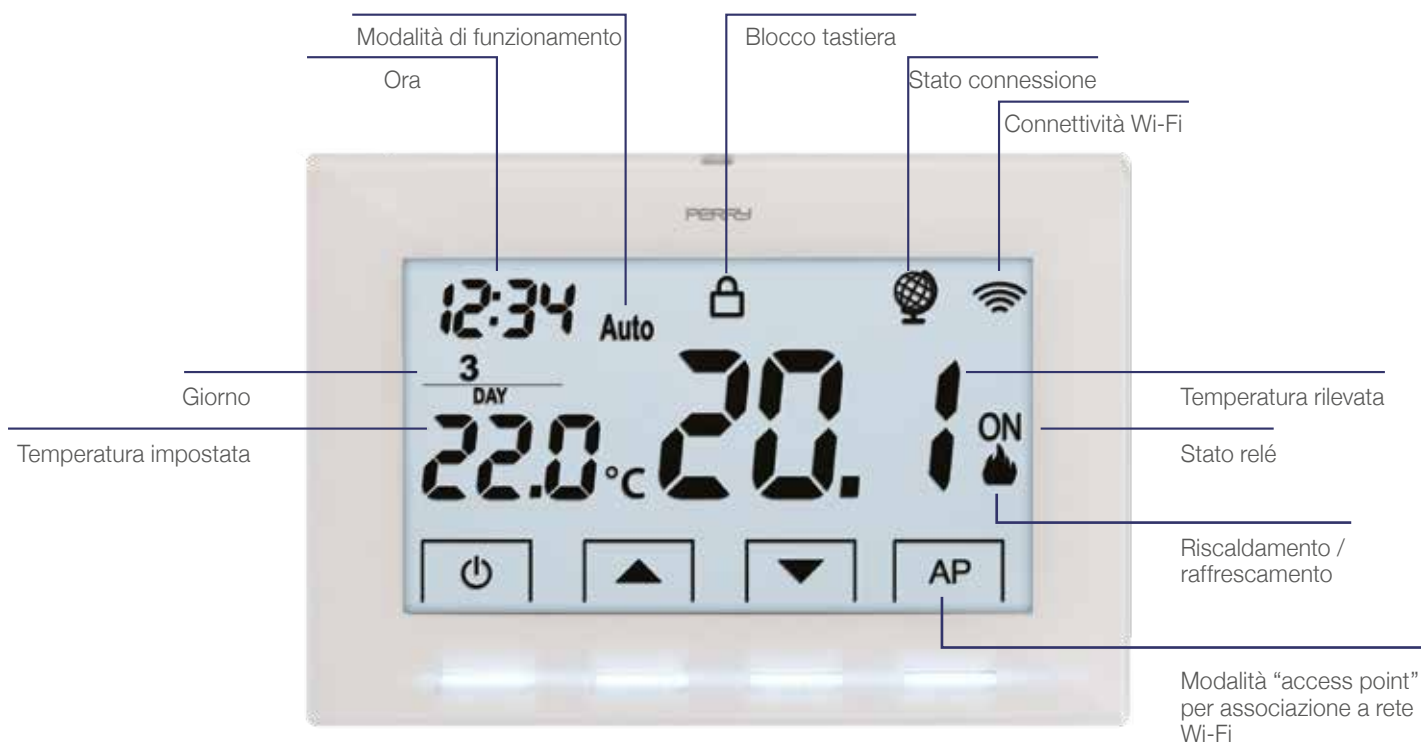



APPLICAZIONE PER DISPOSITIVI iOS e ANDROID

L'App rende il cronotermostato più completo, performante e gestibile da remoto.

L'utilizzo di un cronotermostato connesso rende la programmazione più semplice, garantisce maggiore efficienza energetica e consente di supervisionare l'impianto in modo intuitivo ed immediato.

GESTIONE MULTI IMPIANTO / MULTIZONA

Per gestire più dispositivi all'interno di una abitazione o di diversi impianti.



IMPOSTAZIONE TEMPERATURA

Semplice ed intuitiva.



PROGRAMMAZIONE SETTIMANALE

Fino a 10 livelli di temperatura impostabili nell'arco di una sola giornata.

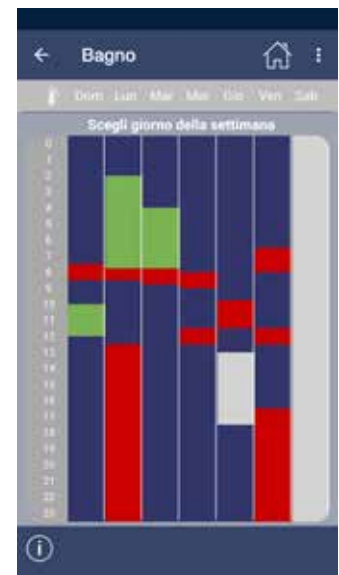

EASY TO INSTALL

Il nuovo cronotermostato CR029WIFI semplifica le operazioni di installazione e configurazione.

Utilizzando l'App Perry i parametri di ora, data e programmazione oraria si sincronizzano in pochi secondi.



IMPOSTAZIONI AVANZATE

Blocchi temperature, offset, regolazione per impianti a pavimento o tradizionali.



CONDIVISIONE

L'App  consente di condividere i dispositivi con altri utenti (con limiti di impostazioni).

Funzione particolarmente utile in famiglia o in abitazioni in affitto.



Cronotermostato Wi-Fi alimentato a batterie 3 Volt.
Sostituisce i cronotermostati tradizionali senza alcun intervento per portare l'alimentazione 230V. Cronotermostato/termostato connesso ad internet programmabile e consultabile da smartphone, tablet e PC.

Prodotti conformi alla Direttiva apparecchi radio 2014/53/UE e Direttiva RoHS 2011/65/UE

Comandi vocali



1TX CR028WIFIKIT
Kit composto da 1 cronotermostato Wi-Fi 1TX CR028WIFI + 1 Smartbox 1TX RX01WIFI



La soluzione pronta all'uso per regolare la temperatura della propria abitazione direttamente dallo smartphone



display luminoso

1TX CR028WIFI
Cronotermostato Wi-Fi 3V da parete, colore bianco

Alimentazione 3V – 2x1.5V AA alcaline
 Uscita 1 contatto in deviazione libero da potenziale: 5(3)A/250Vc.a.
 Display Lcd 4.3" retroilluminato
 Pulsanti retroilluminati
 Funzionamento ON/OFF con differenziale regolabile (0,2-0,3-0,5-0,7°C) o modulante (periodo di controllo 10/15/20/25 minuti)
 Fino a 10 programmi giornalieri

Comando EST/INV
 Temperatura regolabile per set di 0,5°C
 Programmazione minima 1 minuto
 Programma "Fuori casa" (risparmio energetico)
 Programma attivazione pompa
 Retroilluminazione temporizzata
 Blocco tastiera
 Montaggio a parete
 Dimensioni (LxPxH) 128.5 x 88.5 x 26 mm



1TX RX01WIFI
Smartbox per cronotermostato Wi-Fi 1TX CR028WIFI

Alimentazione 5V 350 mA (alimentatore esterno incluso con adattatore micro USB)
 Antenna PCB integrata

Connessione al router tramite cavo Ethernet RJ45 (incluso)
 Dimensioni (LxPxH) 102 x 35 x 77 mm



1TX ME01WIFI
Misuratore d'energia elettrica, con ricetrasmittitore radio 868.35MHz - 1 DIN

Alimentazione 200-260V 50 Hz
 Antenna PCB integrata

Dimensioni (LxPxH) 17,5 x 60 x 90 mm



Caldia



Cronotermostato Wi-Fi



868 MHz



Smartbox



ETHERNET

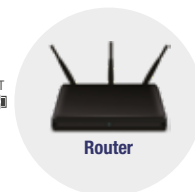

Router



INTERNET



Sistema espandibile fino a 30 dispositivi 1TXCR028WIFI per la termoregolazione e il controllo di più zone.

GEOLOCALIZZAZIONE

Il Cronotermostato Wi-Fi regola la temperatura intelligentemente abbassandola di X°C regolabili, in funzione della distanza (fino a un massimo di 5°C) quando si esce di casa e rialzandola al rientro.

CONSUMI SOTTO CONTROLLO

L'App "Perry Cronotermostato" consente di rispettare il DPR 74 del 16 Aprile 2013 che stabilisce la temperatura massima delle abitazioni civili in 20 °C +2 °C. Alla temperatura programmata corrisponderà un colore per dare una rapida indicazione visiva dei consumi.

- Sotto i 18,0 °C il colore verde indica un basso consumo
- Tra i 18,1 °C e i 21 °C il colore blu indica un consumo ottimale
- Da 21,1 °C il colore rosso indica un consumo elevato

MONITORAGGIO TEMPERATURE

È possibile monitorare e programmare in tempo reale i dispositivi di più abitazioni sia da APP per iOS e Android, sia dal portale www.perryhome.it

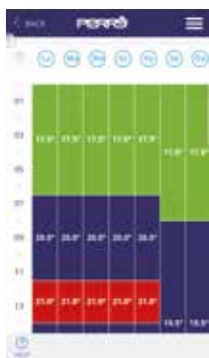

CRNOTERMOSTATI DA PARETE SERIE "NEXT"



1CR CR028A

Cronotermostato digitale settimanale a menù 3V serie "NEXT" colore antracite



1CR CR028B

Cronotermostato digitale settimanale a menù 3V serie "NEXT" colore bianco

display
retroilluminato

Menù multilingua
Alimentazione 3V – 2x1.5V AA alkaline
Display Lcd 4.3" retroilluminato
Pulsanti retroilluminati
Uscita 1 contatto in deviazione libero da potenziale: 5(3)A/250Vc.a.
Funzionamento ON/OFF con differenziale regolabile da 0.2 – 1.2°C o modulante con periodo di controllo da 7 - 20 min
4 programmi preimpostati modificabili
Livelli temperatura 3 + antigelo
Temperatura manuale autonoma
Temperatura regolabile per set di 0.1°C
Programmazione minima 30 minuti
Funzionamento manuale permanente / temporaneo
Cambio automatico ora legale
Tasto sospensione per pulizie

Ingresso comando telefonico o remoto
Ingresso sonda remota
Comando EST/INV
Programma Vacanze
Programma attivazione pompa
Blocco set temperature
Password utente
Password installatore
Retroilluminazione temporizzata
Autonomia circa 24 mesi
Indicazione stato relè
Correzione t rilevamento in funzione
posizionamento del prodotto
Montaggio a parete
Campo di regolazione 5 - 37.7°C
Dimensioni (LxPxH) 128.5 x 88.5 x 26 mm



1PA STE02 Sonda di rilevamento temperatura NTC con lunghezza cavo 4 m per 1CR CR028

Sonda rilevamento con cavo schermato 2x1.5 mm² – IP65 Prolungabile sino a MAX 20 m.
La sonda consente la rilevazione della temperatura remota in un'altra stanza, a pavimento o esterna.



1CR CR029A

Cronotermostato digitale settimanale a menù 230V serie "NEXT" colore antracite



1CR CR029B

Cronotermostato digitale settimanale a menù 230V serie "NEXT" colore bianco

display
retroilluminato

Menù multilingua
Alimentazione 230V 50-60Hz
Display Lcd 4.3" retroilluminato
Uscita 1 contatto in deviazione libero da potenziale: 5(3)A/250Vc.a.
Funzionamento ON/OFF con differenziale regolabile da 0.2 – 1.2°C o modulante con periodo di controllo da 7 - 20 min
4 programmi preimpostati modificabili
Livelli temperatura 3 + antigelo
Temperatura manuale autonoma
Temperatura regolabile per set di 0.1°C
Programmazione minima 30 minuti
Funzionamento manuale permanente / temporaneo
Cambio automatico ora legale
Tasto sospensione per pulizie

Ingresso comando telefonico o remoto
Comando EST/INV
Programma Vacanze
Programma attivazione pompa
Blocco set temperature
Password utente
Password installatore
Retroilluminazione temporizzata o fissa
Mantenimento impostazioni in fase di blackpout 48 ore
Indicazione stato relè
Correzione t rilevamento in funzione
posizionamento del prodotto
Montaggio a parete
Campo di regolazione 5 - 37.7°C
Dimensioni (LxPxH) 128.5 x 88.5 x 26 mm

Tasti di programmazione retroilluminati con colorazione in funzione dei consumi



Sotto i 18,0 °C i tasti si illuminano di verde indicando un basso consumo



Tra i 18,1 °C e 21 °C i tasti si illuminano di blu indicando un consumo ottimale



Da 21,1 °C i tasti si illuminano di rosso indicando un consumo oltre le esigenze



1CR CR017AG

Cronotermostato digitale giornaliero 3V serie "UP&DOWN" colore antracite



1CR CR017BG

Cronotermostato digitale giornaliero 3V serie "UP&DOWN" colore bianco

Alimentazione 3V – 2x1.5V AAA alkaline
 Contatore dei consumi
 Display Lcd 4" ½
 Uscita 1 contatto in deviazione libero da potenziale:
 5(2)A/250Vc.a.
 Livelli temperatura 10 + antigelo
 Programmazione minima 60 minuti
 Correzione temperatura in funzione del posizionamento
 del prodotto sia estate che inverno
 Cambio automatico ora legale
 Funzionamento ON/OFF differenziale o modulante con
 periodo di controllo 7/10/15/20 minuti
 Funzionamento intelligente/eco/ottimizzato

Funzionamento manuale permanente/temporaneo
 Autonomia 12 mesi
 Tasto sospensione per pulizie
 Programma Vacanze
 Programma attivazione pompa
 Blocco set temperature
 Blocco tastiera
 Password di protezione accesso al menù
 Campo di regolazione riscaldamento:
 15 - 17 - 18 - 19 - 20 - 20,5 - 21 - 22 - 23 - 24°C
 Campo di regolazione raffrescamento:
 20 - 22 - 23 - 24 - 25 - 26 - 27 - 28 - 32 - 36 °C
 Dimensioni (LxPxH) 133 x 26 x 90 mm



1CR CR018AS

Cronotermostato digitale settimanale 3V serie "UP&DOWN" colore antracite



1CR CR018BS

Cronotermostato digitale settimanale 3V serie "UP&DOWN" colore bianco

Alimentazione 3V – 2x1.5V AAA alkaline
 Contatore dei consumi
 Display Lcd 4" ½
 Uscita 1 contatto in deviazione libero da potenziale:
 5(2)A/250Vc.a.
 Livelli temperatura 10 + antigelo
 Programmazione minima 60 minuti
 Correzione temperatura in funzione del posizionamento
 del prodotto
 Cambio automatico ora legale
 Funzionamento ON/OFF differenziale o modulante con
 periodo di controllo 7/10/15/20 minuti
 Funzionamento intelligente/eco/ottimizzato

Funzionamento manuale permanente/temporaneo
 Autonomia 12 mesi
 Tasto sospensione per pulizie
 Programma Vacanze
 Programma attivazione pompa
 Blocco set temperature
 Blocco tastiera
 Password di protezione accesso al menù
 Campo di regolazione riscaldamento:
 15 - 17 - 18 - 19 - 20 - 20,5 - 21 - 22 - 23 - 24°C
 Campo di regolazione raffrescamento:
 20 - 22 - 23 - 24 - 25 - 26 - 27 - 28 - 32 - 36 °C
 Dimensioni (LxPxH) 133 x 26 x 90 mm

Istogramma della
 programmazione
 giornaliera e settimanale
 ben visibile e facilmente
 programmabile su 10 livelli
 di temperatura





1CR CR311B
Cronotermostato digitale a menù 3V serie "SLIM" colore bianco

Menù multilingua
 Alimentazione 3V – 2x1.5V AAA alkaline
 Uscita 1 contatto in deviazione libero da potenziale:
 5(3)A/250Vc.a.
 Funzionamento ON/OFF con differenziale regolabile
 da 0.2 – 1.2°C o modulante con periodo di controllo
 da 7 - 20 min
 4 programmi preimpostati modificabili
 Livelli temperatura 3 + antigelo
 Temperatura manuale autonoma
 Temperatura regolabile per set di 0.1°C
 Programmazione minima 30 minuti
 Funzionamento manuale permanente / temporaneo
 Cambio automatico ora legale

Tasto sospensione per pulizie
 Comando EST/INV
 Programma Vacanze
 Programma attivazione pompa
 Blocco set temperature
 Password utente
 Password installatore
 Autonomia oltre 12 mesi
 Indicazione stato relè
 Correzione t rilevamento in funzione
 posizionamento del prodotto
 Montaggio a parete
 Campo di regolazione 5 - 37.7°C
 Dimensioni (LxPxH) 120 x 21 x 80 mm



1CR CR308/G
Cronotermostato analogico digitale giornaliero 3V serie "EASY" colore bianco

1CR CR309/S
Cronotermostato analogico digitale settimanale 3V serie "EASY" colore bianco



Alimentazione 3V – 2x1.5V AA alkaline
 Display Lcd 2" 2/3
 Uscita 1 contatto in deviazione libero da potenziale:
 5(3)A/250V c.a.
 Funzionamento ON/OFF con differenziale regolabile da
 0.3/0.5/0.7/0.9°C o modulante con periodo
 di controllo 7/10/15/20 min
 Regolazione set di temperatura visualizzata a display
 Livelli temperatura 2 + antigelo fisso a 5°C

Autonomia 24 mesi
 Programmazione minima 30 minuti
 Funzionamento manuale permanente
 Blocco delle temperature
 Ingresso comando telefonico
 Campo di regolazione 5 - 37.7°C
 Dimensioni (LxPxH) 121.5 x 31.5 x 82 mm



1CR CR030BOT
Cronotermostato da parete Classe V con protocollo OpenTherm

Il cronotermostato CR030BOT è compatibile con le caldaie che utilizzano il protocollo di comunicazione OpenTherm standard come ad esempio: Beretta, Riello, Baxi, Italtherm, Unical, Ferroli, Lamborghini, Fondital, Radiant, Immergas, Sime, Baltur, ecc.*

**Tutti i marchi citati sono marchi registrati di proprietà dei legittimi titolari.*

Alimentazione tramite BUS OT dalla caldaia
 Display LCD 3" ¾
 Funzionamento modulante
 Livello modulazione (%)
 Programmazione oraria circuito riscaldante
 Programmazione oraria bollitore
 2 livelli di temperatura + antigelo
 Temperatura regolabile per set di 0,5°C
 Correzione t rilevamento in funzione del posizionamento
 del prodotto
 Set point temperatura circuito sanitario (°C)
 Impostazioni massima e minima set point di mandata
 (°C)
 Temperatura di mandata alla/dalla caldaia (°C)
 Pressione del circuito idraulico della caldaia (bar)
 Funzione vacanza

Funzione Party
 Se comunicata dalla caldaia:
 Temperatura esterna (°C)
 Set point mandata di caldaia con climatica disattivata
 (°C)
 Temperatura di ritorno (°C)
 Temperatura sonda sanitaria della caldaia (°C)
 Temperatura fumi (°C)
 Gestione curva climatica
 Compensazione climatica
 Correzione ambientale per compensazione climatica
 Temperatura esterna attenuata (usata per le curve
 climatiche) (°C)
 Pendenza curva di compensazione climatica
 Impostazione fattore edificio



New

TERMOSTATI DA PARETE



1TP TE028A
Termostato digitale a menù 3V serie "NEXT" colore antracite



1TP TE028B
Termostato digitale a menù 3V serie "NEXT" colore bianco

display
retroilluminato

Menù multilingua
Alimentazione 3V – 2x1.5V AA alkaline
Display Lcd 4.3" retroilluminato
Pulsanti retroilluminati
Uscita 1 contatto in deviazione libero da potenziale: 5(3)
A/250Vc.a.
Funzionamento ON/OFF con differenziale regolabile da 0.2 – 1.2°C o modulante con periodo di controllo da 7 – 20 min
Livelli temperatura 2 + antigelo
Temperatura regolabile per set di 0.1°C
Tasto sospensione per pulizie
Ingresso comando telefonico o remoto
Ingresso sonda remota

Comando EST/INV
Programma attivazione pompa
Blocco set temperature
Password utente
Password installatore
Retroilluminazione temporizzata
Autonomia circa 24 mesi
Indicazione stato relè
Correzione t rilevamento in funzione posizionamento del prodotto
Montaggio a parete
Campo di regolazione 5 - 37.7°C
Dimensioni (LxPxH) 128.5 x 88.5 x 26 mm



1PA STE02 Sonda di rilevamento temperatura NTC con lunghezza cavo 4 m per 1TE 028

Sonda rilevamento con cavo schermato 2x1.5 mm² – IP65 Prolungabile sino a MAX 20 m.
La sonda consente la rilevazione della temperatura remota in un'altra stanza, a pavimento o esterna.



1TP TE029A
Termostato digitale a menù 230V serie "NEXT" colore antracite



1TP TE029B
Termostato digitale a menù 230V serie "NEXT" colore bianco

display
retroilluminato

Menù multilingua
Alimentazione 230V c.a. 50-60Hz
Display Lcd 4.3" retroilluminato
Uscita 1 contatto in deviazione libero da potenziale: 5(3)
A/250Vc.a.
Funzionamento ON/OFF con differenziale regolabile da 0.2 – 1.2°C o modulante con periodo di controllo da 7 – 20 min
Livelli temperatura 2 + antigelo
Temperatura regolabile per set di 0.1°C
Tasto sospensione per pulizie
Ingresso comando telefonico o remoto

Comando EST/INV
Programma attivazione pompa
Blocco set temperature
Password utente
Password installatore
Retroilluminazione temporizzata o fissa
Indicazione stato relè
Correzione t rilevamento in funzione posizionamento del prodotto
Montaggio a parete
Campo di regolazione 5 - 37.7°C
Dimensioni (LxPxH) 128.5 x 88.5 x 26 mm

Tasti di programmazione retroilluminati con colorazione in funzione dei consumi



Sotto i 18,0 °C i tasti si illuminano di verde indicando un basso consumo



Tra i 18,1 °C e 21 °C i tasti si illuminano di blu indicando un consumo ottimale



Da 21,1 °C i tasti si illuminano di rosso indicando un consumo oltre le esigenze



1TP TE011B
Termostato digitale a menù 3V serie "SLIM" colore bianco

Menù multilingua
Alimentazione 3V – 2x1.5V AAA alkaline
Display Lcd 2,6"
Uscita 1 contatto in deviazione libero da potenziale:
5(3)A/250Vc.a.
Funzionamento ON/OFF con differenziale regolabile da 0.2 - 1.2°C o modulante con periodo di controllo da 7 - 20min
Livelli temperatura 2 + antigelo
Temperatura regolabile per set di 0.1°C
Comando EST/INV
Programma attivazione pompa

Blocco set temperature
Password utente
Password installatore
Autonomia oltre 12 mesi
Indicazione stato relè
Correzione t rilevamento in funzione posizionamento
Montaggio a parete
Campo di regolazione 5 - 37.7°C
Dimensioni (LxPxH) 120 x 21 x 80 mm



1TP TE400/B
Termostato digitale 3V serie "SLIM" con comando ON/OFF/RIDUZIONE NOTTURNA colore bianco

Alimentazione 3V – 2x1.5V AAA alkaline
Display Lcd 1"
Uscita 1 contatto in deviazione libero da potenziale:
8(2)A/250Vc.a.
Funzionamento ON/OFF con differenziale impostabile
0.3/0.5/0.7/0.9°C
Regolazione su scala graduata con indicazione analogica e digitale
Livelli temperatura 1 regolazione continua + 1 ridotto

fisso -4°C sul valore di set-point
Autonomia 12 mesi
Comando ON/OFF/RIDUZIONE NOTTURNA
LED indicazione LOW BAT
LED indicazione stato relè
Blocco set temperatura massima
Campo di regolazione 5 - 30°C
Dimensioni (LxPxH) 120 x 21 x 80 mm



1TP TE410/B
Termostato digitale 230V serie "SLIM" con comando ON/OFF/RIDUZIONE NOTTURNA colore bianco

Alimentazione 230V c.a. 50-60Hz
Display Lcd 1"
Uscita 1 contatto in deviazione libero da potenziale:
8(2)A/250Vc.a.
Funzionamento ON/OFF con differenziale impostabile
0.3/0.5/0.7/0.9°C
Regolazione su scala graduata con indicazione analogica e digitale

Livelli temperatura 1 regolazione continua + 1 ridotto
fisso -4°C sul valore di set-point
Comando ON/OFF/ RIDUZIONE NOTTURNA
LED indicazione LOW BAT
LED indicazione stato relè
Blocco set temperatura massima
Campo di regolazione 5 - 30°C
Dimensioni (LxPxH) 120 x 21 x 80 mm



1TP TE402/B
Termostato digitale 3V serie "SLIM" con comando EST/OFF/INV colore bianco

Alimentazione 3V – 2x1.5V AAA alkaline
Display Lcd 1"
Uscita 1 contatto in deviazione libero da potenziale:
8(2)A/250Vc.a.
Funzionamento ON/OFF con differenziale impostabile
0.3/0.5/0.7/0.9°C
Regolazione su scala graduata con indicazione analogica e digitale
Livelli temperatura 1 regolazione continua + 1 ridotto

fisso -4°C sul valore di set-point
Autonomia 12 mesi
Comando EST/OFF/INV
LED indicazione LOW BAT
LED indicazione stato relè
Ingresso comando riduzione notturna remota
Blocco set temperatura massima
Campo di regolazione 5 - 30°C
Dimensioni (LxPxH) 120 x 21 x 80 mm



1TP TE411/B
Termostato digitale 230V serie "SLIM" con comando EST/OFF/INV colore bianco

Alimentazione 230V c.a. 50-60Hz
Display Lcd 1"
Uscita 1 contatto in deviazione libero da potenziale:
8(2)A/250Vc.a.
Funzionamento ON/OFF con differenziale impostabile
0.3/0.5/0.7/0.9°C
Regolazione su scala graduata con indicazione analogica e digitale
Livelli temperatura 1 regolazione continua + 1 ridotto

fisso -4°C sul valore di set-point
Comando EST/OFF/INV
LED indicazione LOW BAT
LED indicazione stato relè
Ingresso comando riduzione notturna remota
Blocco set temperatura massima
Campo di regolazione 5 - 30°C
Dimensioni (LxPxH) 120 x 21 x 80 mm



1TP TE530B Termostato digitale 3V serie "ZEFIRO" 80 x 80 colore bianco

Alimentazione 3V – 2x1.5V AAA alkaline
Display Lcd 2" 1/3
Uscita 1 contatto in deviazione libero da potenziale:
5(3)A/250Vc.a.
Funzionamento ON/OFF con differenziale regolabile
da 0.2 – 1.2°C o modulante con periodo di controllo
da 7 - 20 min
Livelli temperatura 2 + antigelo
Temperatura regolabile per set di 0.1°C

Indicazione LOW BAT
Autonomia 24 mesi
Indicazione stato relè
Comando EST/INV
Blocco set temperature
Correzione t rilevamento in funzione
posizionamento del prodotto
Campo di regolazione 5 - 37,7°C
Dimensioni (LxPxH) 84 x 23 x 84 mm



1TP TE531B Termostato digitale 230V serie "ZEFIRO" 80x80 colore bianco

Alimentazione 230V c.a. 50-60Hz
Display Lcd 2" 1/3
Uscita 1 contatto in deviazione libero da potenziale:
5(3)A/250Vc.a.
Funzionamento ON/OFF con differenziale regolabile
da 0.2 – 1.2°C o modulante con periodo di controllo
da 7 - 20 min
Livelli temperatura 2 + antigelo

Temperatura regolabile per set di 0.1°C
Indicazione stato relè
Comando EST/INV
Blocco set temperature
Correzione t rilevamento in funzione
posizionamento del prodotto
Campo di regolazione 5 - 37,7°C
Dimensioni (LxPxH) 84 x 23 x 84 mm



1TP TE532B Termostato digitale 230V serie "ZEFIRO" 80x80 per edifici pubblici colore bianco

Alimentazione 230V c.a. 50-60Hz
Display Lcd 2" 1/3
Uscita 1 contatto in deviazione libero da potenziale:
5(3)A/250Vc.a.
Funzionamento ON/OFF con differenziale regolabile
da 0.2 – 1.2°C o modulante con periodo di controllo
da 7 - 20 min
Livelli temperatura 2 + antigelo
Temperatura regolabile per set di 0.1°C
Campo di regolazione 5 - 37,7°C

Dimensioni (LxPxH) 89,7 x 27 x 87,4 mm
Comandi non accessibili, riservati ai tecnici
dell'installazione:
- regolazione SET temperatura
- EST/INV
- acceso/spento
- impostazioni della regolazione
- correzione t rilevamento in funzione
posizionamento del prodotto



TE532B: studiato appositamente
per l'utilizzo all'interno di luoghi
pubblici



1TP TE500A
Termostato elettronico serie "ZEFIRO" con spia colore antracite



1TP TE500B
Termostato elettronico serie "ZEFIRO" con spia colore bianco

Alimentazione 230V c.a. 50-60Hz
Uscita 1 contatto in deviazione libero da potenziale:
8(2)A/250Vc.a.
Funzionamento ON/OFF con differenziale fisso 0.4°C
Regolazione temperatura su scala graduata con indice meccanico set-point
Livelli di temperatura 1 con regolazione continua
Installazione a parete e/o semincasso

Ingresso remoto per riduzione notturna -4°C
sul valore di set-point
Set-point con blocco meccanico temperatura massima
LED indicazione stato relè
LED indicazione presenza rete
Campo di regolazione 5 - 30°C
Dimensioni (LxPxH) 120 x 27.5 x 81 mm



1TP TE501A
Termostato elettronico serie "ZEFIRO" con comando ON/OFF colore antracite



1TP TE501B
Termostato elettronico serie "ZEFIRO" con comando ON/OFF colore bianco

Alimentazione 230V c.a. 50-60Hz
Uscita 1 contatto in deviazione libero da potenziale:
8(2)A/250Vc.a.
Funzionamento ON/OFF con differenziale fisso 0.4°C
Comando ON/OFF
Regolazione temperatura su scala graduata con indice meccanico set-point
Livelli di temperatura 1 con regolazione continua

Installazione a parete e/o semincasso
Ingresso remoto per riduzione notturna -4°C
sul valore di set-point
Set-point con blocco meccanico temperatura massima
LED indicazione stato relè
LED indicazione stato OFF prodotto
Campo di regolazione 5 - 30°C
Dimensioni (LxPxH) 120 x 27.5 x 81 mm



1TP TE502B
Termostato elettronico con sonda a pavimento serie "ZEFIRO" colore bianco

Alimentazione 230V c.a. 50-60Hz
Uscita 1 contatto in deviazione libero da potenziale:
8(2)A/250Vc.a.
Funzionamento ON/OFF con differenziale fisso 0.4°C
Comando ON/OFF
Regolazione temperatura su scala graduata con indice meccanico set-point
Livelli di temperatura 1 con regolazione continua

Installazione a parete e/o semincasso
Ingresso remoto per riduzione notturna -9°C
sul valore di set-point
Set-point con blocco meccanico temperatura massima
LED indicazione stato relè
LED indicazione stato OFF prodotto
Campo di regolazione 0 +60°C
Dimensioni (LxPxH) 120 x 27.5 x 81 mm



1TP TE503A
Termostato elettronico serie "ZEFIRO" con comando EST/INV colore antracite



1TP TE503B
Termostato elettronico serie "ZEFIRO" con comando EST/INV colore bianco

Alimentazione 230V c.a. 50-60Hz
Uscita 1 contatto in deviazione libero da potenziale:
8(2)A/250Vc.a.
Funzionamento ON/OFF con differenziale fisso 0.4°C
Comando EST/OFF/INV
Regolazione temperatura su scala graduata con indice meccanico set-point
Livelli di temperatura 1 con regolazione continua
Installazione a parete e/o semincasso

Ingresso remoto per riduzione notturna -4°C
sul valore di set-point
Set-point con blocco meccanico temperatura massima
LED indicazione stato relè
LED indicazione EST/INV
LED indicazione presenza rete
Campo di regolazione 5 - 30°C
Dimensioni (LxPxH) 120 x 27.5 x 81 mm

TERMOSTATI DA PARETE



1TP TE565B

Termostato elettronico per Fan-Coil serie "ZEFIRO" con comando EST/OFF/INV colore bianco

Alimentazione 230V c.a. 50-60Hz
Uscita 1 contatto NA polarizzato: 5(2)A/250Vc.a.
Funzionamento proporzionale con periodo di controllo fisso
Comando EST/OFF/INV
Comando velocità 0 I° II° III°
Regolazione temperatura su scala graduata con indice meccanico set-point

Livelli di temperatura 1 con regolazione continua
Set-point con blocco meccanico temperatura massima
LED indicazione stato relè
LED indicazione EST / INV
LED indicazione presenza rete
Campo di regolazione 5 - 30°C
Dimensioni (LxPxH) 120 x 27.5 x 81 mm



1TP TE566B

Termostato elettronico per Fan Coil serie "ZEFIRO" colore bianco

Alimentazione 230V c.a. 50-60Hz
Uscita 1 contatto NA polarizzato: 5(2)A/250Vc.a.
Funzionamento proporzionale con periodo di controllo fisso
Comando velocità 0 I° II° III°
Regolazione temperatura su scala graduata con indice meccanico set-point

Livelli di temperatura 1 con regolazione continua
Comando EST/INV da remoto
Set-point con blocco meccanico temperatura massima
LED indicazione stato relè
LED indicazione presenza rete
Campo di regolazione 5 - 30°C
Dimensioni (LxPxH) 120 x 27.5 x 81 mm



1TP TE120

Termostato elettronico serie "PERSONAL" con spia colore bianco

1TP TE120/A

Termostato elettronico serie "PERSONAL" con spia colore antracite



Alimentazione 230V c.a. 50-60Hz
Uscita 1 contatto in deviazione libero da potenziale: 8(2)A/250Vc.a.
Funzionamento ON/OFF con differenziale fisso 0,7°C
Regolazione temperatura su scala graduata con indice meccanico set-point
Livelli di temperatura 1 con regolazione continua

Ingresso remoto per riduzione notturna
-4°C sul valore di set-point
Set-point con blocco meccanico temperatura massima
LED indicazione stato relè
Campo di regolazione 5 - 30°C
Dimensioni (LxPxH) 111.5 x 29 x 75



1TP TE122

Termostato elettronico serie "PERSONAL" con comando EST/OFF/INV colore bianco

1TP TE122/A

Termostato elettronico serie "PERSONAL" con comando EST/OFF/INV colore antracite



Alimentazione 230V c.a. 50-60Hz
Uscita 1 contatto in deviazione libero da potenziale: 8(2)A/250Vc.a.
Funzionamento ON/OFF con differenziale fisso 0,7°C
Comando EST/OFF/INV
Regolazione temperatura su scala graduata con indice meccanico set-point

Livelli di temperatura 1 con regolazione continua
Ingresso remoto per riduzione notturna
-4°C sul valore di set-point
Set-point con blocco meccanico temperatura massima
LED indicazione stato relè
Campo di regolazione 5 - 30°C
Dimensioni (LxPxH) 111.5 x 29 x 75 mm



1TP TE041

Termostato elettronico serie "EUROPA" con comando EST/INV colore bianco

Alimentazione 230V c.a. 50-60Hz
Uscita 1 contatto in deviazione libero da potenziale: 5(2)A/250Vc.a.
Funzionamento ON/OFF con differenziale regolabile 0.2 - 2.5°C
Comando EST/INV

Livelli di temperatura 1 con regolazione continua
Set-point con blocco meccanico temperatura
LED indicazione stato relè
Campo di regolazione 5 - 30°C
Dimensioni (LxPxH) 74 x 36 x 74



1TP TE046

Termostato elettronico serie "EUROPA" con comando ON/OFF colore bianco

Alimentazione 230V c.a. 50-60Hz
Uscita 1 contatto in deviazione libero da potenziale:
5(2)A/250Vc.a.
Funzionamento ON/OFF con differenziale
regolabile 0.2 - 2.5°C
Comando ON/OFF

Livelli di temperatura 1 con regolazione continua
Set-point con blocco meccanico temperatura
LED indicazione stato relè
Campo di regolazione 5 - 30°C
Dimensioni (LxPxH) 74 x 36 x 74



1TP TE065

Termostato elettronico serie "EUROPA" per Fan Coil" con comando EST/OFF/INV colore bianco

Alimentazione 230V c.a. 50-60Hz
Uscita 1 contatto NA polarizzato: 5(2)A/250Vc.a.
Funzionamento proporzionale
Comando EST/OFF/INV
Comando velocità 0 I° II° III°

Set-point con blocco meccanico temperatura
LED indicazione stato relè
Campo di regolazione 5 - 30°C
Dimensioni (LxPxH) 74 x 36 x 74 mm



1TG TEG130

Termostato ad espansione di gas serie "TEG" senza spia colore bianco

Uscita 1 contatto in deviazione libero da potenziale:
16(2,5)A/250V c.a.
Regolazione temperatura su scala graduata con indice
meccanico set-point
Funzionamento ON/OFF con differenziale fisso

Livelli di temperatura 1 con regolazione continua
Set-point con blocco meccanico temperature
Campo di regolazione 5 - 30°C
Dimensioni (LxPxH) 80 x 43,5 x 80 mm



1TG TEG131

Termostato ad espansione di gas serie "TEG" con spia colore bianco

Alimentazione 230V c.a. 50-60Hz
Uscita 1 contatto in deviazione libero da potenziale:
16(2,5)A/250V c.a.
Regolazione temperatura su scala graduata con indice
meccanico set-point
Funzionamento ON/OFF con differenziale fisso

Livelli di temperatura 1 con regolazione continua
Set-point con blocco meccanico temperature
LED indicazione acceso/spento del carico
Campo di regolazione 5 - 30°C
Dimensioni (LxPxH) 80 x 43,5 x 80 mm



1TG TEG132

Termostato serie "TEG" con spia e con comando ON/OFF colore bianco

Alimentazione 230V c.a. 50-60Hz
Uscita 1 contatto in deviazione libero da potenziale:
16(2,5)A/250V c.a.
Funzionamento ON/OFF con differenziale
regolabile 0.2 - 2.5°C
Comando ON/OFF

Livelli di temperatura 1 con regolazione continua
Set-point con blocco meccanico temperatura
LED indicazione stato relè
Campo di regolazione 5 - 30°C
Dimensioni (LxPxH) 80 x 43,5 x 80 mm



1TG TEG136

Termostato serie "TEG" con spia e con comando EST/INV colore bianco

Alimentazione 230V c.a. 50-60Hz
Uscita 1 contatto in deviazione libero da potenziale:
16(2,5)A/250V c.a.
Funzionamento ON/OFF con differenziale
regolabile 0.2 - 2.5°C
Comando EST/INV

Livelli di temperatura 1 con regolazione continua
Set-point con blocco meccanico temperatura
LED indicazione stato relè
Campo di regolazione 5 - 30°C
Dimensioni (LxPxH) 80 x 43,5 x 80 mm







1PA TEG04N Base per montaggio termostati serie "TEG"

Base per montaggio termostati serie "TEG" su scatole tonde e/o quadrate ad incasso muro

LEGENDA

🕒 Cronotermostato ● Compatibile di serie – Non compatibile 1PA__ Compatibile con accessorio

| MODELLO | 🕒 CDS29WIFI 🕒 CDS28 🕒 CDS29 | 🕒 CDS26 🕒 CDS27 TE542 TE543 | TE540 TE541 | TE541E |
|--|---|---|---|---|
| SERIE CIVILE |  |  |  |  |
| BTICINO | | | | |
| Light, LivingLight Bianco | ● | ● | ● | ● |
| Light Tech, LivingLight Tech | ● | ● | ● | – |
| Living, LivingLight Antracite | ● | ● | ● | ● |
| LivingLight Air Bianco, Tech e Antracite | 1PA T004 | 1PA T004 | 1PA T004 | 1PA T004 |
| Matix | ● | ● | ● | ● |
| Axolute Tech | ● | ● | ● | – |
| Axolute Antracite | ● | ● | ● | ● |
| Axolute Bianco | ● | ● | ● | ● |
| Axolute Air | 1PA T004 | 1PA T004 | 1PA T004 | 1PA T004 |
| Now | 1PA T005 | 1PA T005 | 1PA T005 | 1PA T005 |
| *Kit Now Antracite e Bianco | 1PA K003NAB | 1PA K005NAB | 1PA K003NAB | 1PA K003NAB |
| *Kit Now Sabbia | 1PA K003NS | 1PA K005NS | 1PA K003NS | 1PA K003NS |
| VIMAR | | | | |
| Linea Bianca e Nera | 1PA K003LAB | 1PA K003LAB | 1PA K003LAB | 1PA K003LAB |
| Linea Canapa | 1PA K003LC | 1PA K003LC | 1PA K003LC | 1PA K003LC |
| Idea Bianca | 1PA F001IP | 1PA FT54243IP | 1PA F001IP | 1PA F001IP |
| Idea Antracite | | | | |
| Plana | ● | ● | ● | ● |
| Plana Silver | ● | ● | ● | – |
| Eikon Grigia e Bianca | ● | ● | ● | ● |
| Eikon Next | ● | ● | ● | – |
| Eikon Evo Grigia, Next, Bianca | 1PA T004 | 1PA T004 | 1PA T004 | 1PA T004 |
| Arké Bianca e Nera | ● | ● | ● | ● |
| Arké Metal | 1PA F001AM | 1PA FT54243AM | 1PA F001AM | 1PA F001AM |
| Arké Fit Bianca e Nera | – | – | – | – |
| GEWISS | | | | |
| Playbus, Playbus Young | 1PA F001IP | 1PA FT54243IP | 1PA F001IP | 1PA F001IP |
| Chorus ONE/LUX/FLAT/GEO BIANCA | ● | ● | ● | ● |
| Chorus ONE/LUX/FLAT/GEO NERA | ● | ● | ● | ● |
| Chorus ONE/LUX/FLAT/GEO TITANIO | ● | ● | ● | – |
| SIEMENS | | | | |
| Delta Futura Graphit | 1PA F001IP | 1PA FT54243IP | 1PA F001IP | 1PA F001IP |
| AVE | | | | |
| Sistema 44 (Personal, Zama, Vera) | 1PA T004 | 1PA T004 | 1PA T004 | 1PA T004 |
| ABB | | | | |
| Chiara | ● | ● | ● | ● |

*I prodotti Perry non sono meccanicamente compatibili con le placche in metallo della serie BTicino Living Now



CONFEZIONE STANDARD

Di serie la confezione dei prodotti ad incasso sopra riportati contiene:

- 2 o 3 frontali di finitura (e eventuali manopole) di colore Bianco lucido, Antracite goffrato e Silver opaco a seconda del modello
- 1 telaio per montaggio dei prodotti nelle scatole ad incasso rettangolari
- 1 cornice di finitura per serie BTicino Axolute
- 1 coppia di spallette di finitura per serie BTicino Matix

| TE312/MC TE313/MC | TE322/MC TE323/MC | TE301/MC | TE303/MC | TE331/MC TE333/MC TE302/MC TE305/MC | TEF365/MC | CDG02 TE002 |
|----------------------------|----------------------|-------------|-------------|--|-------------|------------------|
| | | | | | | |
| ● | ● | ● | ● | ● | ● | ● |
| ● | ● | ● | ● | ● | ● | - |
| ● | ● | ● | ● | ● | ● | ● |
| 1PA T004 | 1PA T004 | 1PA T004 | 1PA T004 | 1PA T004 | 1PA T004 | - |
| ● | ● | ● | ● | ● | ● | ● |
| ● | ● | ● | ● | ● | ● | - |
| ● | ● | ● | ● | ● | ● | - |
| ● | ● | ● | ● | ● | ● | - |
| 1PA T004 | 1PA T004 | 1PA T004 | 1PA T004 | 1PA T004 | 1PA T004 | - |
| - | - | - | - | - | - | - |
| - | - | - | - | - | - | 1PA K002NAB |
| - | - | - | - | - | - | 1PA K002NS |
| - | - | - | - | - | - | 1PA K002LAB |
| - | - | - | - | - | - | 1PA K002LC |
| 1PA FT312IP 1PA FT313IP | - | 1PA FT301IP | 1PA FT303IP | - | 1PA FT365IP | - |
| ● | ● | ● | ● | ● | ● | ● |
| ● | ● | ● | ● | ● | ● | - |
| ● | ● | ● | ● | ● | ● | ● |
| ● | ● | ● | ● | ● | ● | - |
| 1PA T004 | 1PA T004 | 1PA T004 | 1PA T004 | 1PA T004 | 1PA T004 | ● (bianca, nera) |
| ● | ● | ● | ● | ● | ● | ● |
| - | - | - | - | - | - | - |
| - | - | - | - | - | - | ● |
| 1PA FT313IP | - | 1PA FT301IP | 1PA FT303IP | - | 1PA FT365IP | - |
| ● | ● | ● | ● | ● | ● | - |
| ● | ● | ● | ● | ● | ● | - |
| ● | ● | ● | ● | ● | ● | - |
| 1PA FT313IP | - | 1PA FT301IP | 1PA FT301IP | - | 1PA FT365IP | - |
| 1PA T004 | 1PA T004 | 1PA T004 | 1PA T004 | 1PA T004 | 1PA T004 | - |
| ● | ● | ● | ● | ● | ● | - |



Sono disponibili accessori che realizzano la perfetta compatibilità dimensionale, cromatica e di finitura superficiale delle serie civili di riferimento (vedere singoli articoli a catalogo).



1TX CDS29WIFI Cronotermostato Wi-Fi 230V da incasso.

Con i tre frontalini forniti nella confezione, i prodotti risultano dimensionalmente e cromaticamente compatibili con le placche delle serie:

ABB
Chiara

BTICINO
Light, LivingLight Bianca, Light Tech, LivingLight Tech, Living, LivingLight Antracite, Matix, Axolute Tech, Axolute Antracite, Axolute Bianca



GEWISS
Chorus ONE/LUX/FLAT/GEO Bianca
Chorus ONE/LUX/FLAT/GEO Nera
Chorus ONE/LUX/FLAT/GEO Titanio

Comandi vocali



VIMAR
Plana, Plana Silver, Eikon Grigia, Eikon Next, Eikon Bianca, Arké Bianca, Arké Nera

N display retroilluminato
New



1TX CDS29WIFIIN Modulo neutro cronotermostato Wi-Fi 230V da incasso

Il modulo neutro necessita di accessori per essere installato. Gli accessori sono configurabili tramite configuratore PERRY

Alimentazione 230V c.a. 50/60Hz
Display Lcd 2"1/4 retroilluminato
Uscita 1 contatto in deviazione libero da potenziale: 5(3)A/250Vc.a.
Funzionamento ON/OFF con differenziale regolabile da 0.2 - 1.2°C o modulante con periodo di controllo da 7-20 min
Fino a 10 programmi giornalieri
Intervento minimo 1 minuto
Temperatura manuale autonoma
Temperatura regolabile per set di 0.1°C da 4 a 37°C
Funzionamento manuale permanente / temporaneo
Cambio automatico ora legale



Ingresso sonda
Comando EST/INV
Funzione "Fuori casa" (risparmio energetico)
Programma anticalcare attivazione pompa
Blocco set temperature e blocco tastiera
Password utente
Retroilluminazione temporizzata o fissa
Mantenimento impostazioni in fase di blackout 72 ore
Indicazione stato relè
Correzione t rilevamento in funzione
posizionamento del prodotto
Montaggio ad incasso
Dimensioni (LxPxH) 65 x 53 x 47 mm

N
New



KIT COMPATIBILITÀ BTICINO NOW

1PA T005
Telaio per bTicino NOW

N
New

1PA K003NAB Kit di compatibilità con BTicino NOW bianca e antracite

Kit composto da un telaio e due frontalini (antracite + bianco).

1PA K003NS Kit di compatibilità con BTicino NOW sabbia

Kit composto da un telaio e un frontalino sabbia.

KIT COMPATIBILITÀ VIMAR LINEA

1PA K003LAB Kit di compatibilità con Vimar Linea bianca e antracite

Kit composto da due frontalini (antracite + bianco).

1PA K003LC Kit di compatibilità con Vimar Linea canapa

Kit composto da un frontalino canapa.

N
New



1PA F002NB - colore Bianco
1PA F002NA - colore Antracite
1PA F002NS - colore Sabbia
Frontalino per BTicino NOW

N **1PA F001AM Frontalino di finitura Metal per serie "NEXT" Soft Touch, per Arké Metal**



1PA STE02 Sonda di rilevamento temperatura NTC con lunghezza cavo 4 m per CDS29WIFI e CDS29WIFIIN

Sonda rilevamento con cavo schermato 2x1.5 mm² - IP65

La sonda consente la rilevazione della temperatura remota in un'altra stanza, a pavimento o esterna.



1PA F001IP Kit di finitura per serie "NEXT" Soft Touch

Kit composto da telaio (1), spallette (4), frontalino (1) per la perfetta compatibilità dimensionale, cromatica e di finitura dei cronotermostati per: VIMAR idea Bianca, VIMAR Idea Antracite, Gewiss Playbus, Gewiss Playbus Young, Siemens Delta Futura Graphit.



1PA T004 Kit per Living Air, Axolute Air, Eikon Evo, Sistema 44 per serie "NEXT" Soft Touch

Kit composto da un telaio per la compatibilità dei cronotermostati con le placche delle serie civili per: BTICINO Living Light Air Bianco, Tech e Antracite, Axolute Air, VIMAR Eikon Evo, AVE Sistema 44 (Personal, Zama, Vera).



1PA F001SL Frontalino di finitura Silver Lucido per serie "NEXT" Soft Touch

Kit composto da frontalino e cornicetta per ottenere la perfetta compatibilità cromatica e di finitura superficiale dei cronotermostati con le serie civili color argento metallizzato lucido per: Bticino Axolute Tech, Vimar Plana Silver, Gewiss Chorus Titanio.



1PA F001AV Frontalino di finitura Antracite metallizzato lucido per serie "NEXT" Soft Touch

Kit composto da frontalino e cornicetta per ottenere la perfetta compatibilità cromatica e di finitura superficiale dei cronotermostati con la serie civile Bticino Axolute Antracite.



1PA C001BL Kit di finitura per compatibilità con Bticino Axolute Bianca

Kit composto da una cornice colore bianca lucida per la perfetta compatibilità dei cronotermostati con la serie Bticino Axolute Bianca.



Wi-Fi



230V



Programmi
al giorno



Storico
visualizzazione
temperature e ore
di funzionamento



App



Condivisione
dispositivi



APPLICAZIONE PER DISPOSITIVI iOS e ANDROID

L'App rende il cronotermostato più completo, performante e gestibile da remoto.

L'utilizzo di un cronotermostato connesso rende la programmazione più semplice, garantisce maggiore efficienza energetica e consente di supervisionare l'impianto in modo intuitivo ed immediato.

GESTIONE MULTI IMPIANTO / MULTIZONA

Per gestire più dispositivi all'interno di una abitazione o di diversi impianti.

IMPOSTAZIONE TEMPERATURA

Semplice ed intuitiva.

PROGRAMMAZIONE SETTIMANALE

Fino a 10 livelli di temperatura impostabili nell'arco di una sola giornata.



EASY TO INSTALL

Il nuovo cronotermostato CR029WIFI semplifica le operazioni di installazione e configurazione.

Utilizzando l'App Perry i parametri di ora, data e programmazione oraria si sincronizzano in pochi secondi.



IMPOSTAZIONI AVANZATE

Blocchi temperature, offset, regolazione per impianti a pavimento o tradizionali.

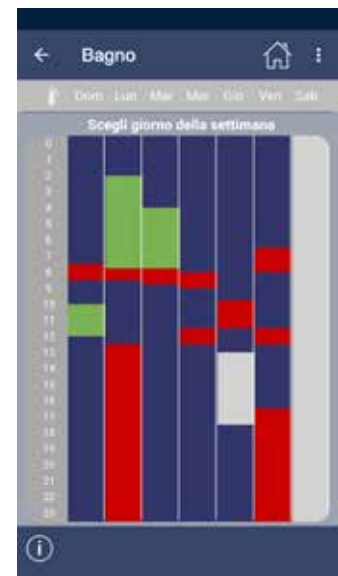

CONDIVISIONE

L'App consente di condividere i dispositivi con altri utenti (con limiti di impostazioni).

Funzione particolarmente utile in famiglia o in abitazioni in affitto.





display
retroilluminato

1CR CDS28

Cronotermostato digitale settimanale da incasso 3V serie "NEXT" Soft Touch

Con i tre frontalini forniti nella confezione, i prodotti risultano dimensionalmente e cromaticamente compatibili con le placche delle serie:

ABB
Chiara

BTICINO
Light, LivingLight Bianca,
Light Tech, LivingLight Tech,
Living, LivingLight Antracite,
Matix,
Axolute Tech, Axolute Antracite, Axolute Bianca

GEWISS
Chorus ONE/LUX/FLAT/GEO Bianca
Chorus ONE/LUX/FLAT/GEO Nera
Chorus ONE/LUX/FLAT/GEO Titanio

VIMAR
Plana, Plana Silver,
Eikon Grigia,
Eikon Next,
Eikon Bianca
Arké Bianca, Arké Nera



1CR CDS28N

Modulo neutro cronotermostato digitale settimanale da incasso 3V serie "NEXT" Soft Touch



Il modulo neutro necessita di accessori per essere installato. Gli accessori sono configurabili tramite configuratore PERRY

Caratteristiche

Menù multilingua
Alimentazione 3V - 2x1.5V AA alkaline
Display Lcd retroilluminato
Uscita 1 contatto in deviazione libero da potenziale:
5(3)A/250Vc.a.
Funzionamento ON/OFF con differenziale regolabile
da 0.2 - 1.2°C o modulante con periodo di controllo
da 7-20 min
4 programmi preimpostati modificabili
Livelli temperatura 3 + antigelo
Temperatura manuale autonoma
Temperatura regolabile per set di 0.1°C
Programmazione minima 30 minuti
Funzionamento manuale permanente / temporaneo
Cambio automatico ora legale
Tasto sospensione per pulizie

Autonomia circa 24 mesi
Ingresso comando telefonico o remoto
Ingresso sonda
Comando EST/INV
Programma Vacanze
Programma attivazione pompa
Blocco set temperature
Password utente
Password installatore
Retroilluminazione temporizzata
Indicazione stato relé
Correzione t rilevamento in funzione
posizionamento del prodotto
Montaggio ad incasso
Campo di regolazione 5 - 37,7°C
Dimensioni (LxPxH) 65 x 53 x 47 mm

KIT COMPATIBILITÀ VIMAR LINEA

1PA K003LAB Kit di compatibilità con Vimar Linea bianca e antracite

Kit composto da due frontalini (antracite + bianco).

1PA K003LC Kit di compatibilità con Vimar Linea canapa

Kit composto da un frontalino canapa.

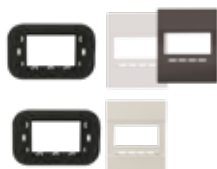

KIT COMPATIBILITÀ BTICINO NOW

1PA K003NAB Kit di compatibilità con BTicino NOW bianca e antracite

Kit composto da un telaio e due frontalini (antracite + bianco).

1PA K003NS Kit di compatibilità con BTicino NOW sabbia

Kit composto da un telaio e un frontalino sabbia.

1PA T005 Telaio per BTicino NOW

1PA F002NB - colore Bianco

1PA F002NA - colore Antracite

1PA F002NS - colore Sabbia

Frontalino per BTicino NOW per 1CR CDS28 e 1CR CDS28N



1PA STE02 Sonda di rilevamento temperatura NTC con lunghezza cavo 4 m per 1CR CDS28 e 1CR CDS28N

Sonda rilevamento con cavo schermato 2x1.5 mm² - IP65

La sonda consente la rilevazione della temperatura remota in un'altra stanza, a pavimento o esterna.



1PA F001IP Kit di finitura per serie "NEXT" Soft Touch

Kit composto da telaio (1), spallette (4), frontalino (1) per la perfetta compatibilità dimensionale, cromatica e di finitura dei cronotermostati per: VIMAR idea Bianca, VIMAR Idea Antracite, Gewiss Playbus, Gewiss Playbus Young, Siemens Delta Futura Graphit.



1PA T004 Kit per Living Air, Axolute Air, Eikon Evo, Sistema 44 per serie "NEXT" Soft Touch

Kit composto da un telaio per la compatibilità dei cronotermostati con le placche delle serie civili per: BTICINO Living Light Air Bianco, Tech e Antracite, Axolute Air, VIMAR Eikon Evo, AVE Sistema 44 (Personal, Zama, Vera).



display
retroilluminato

1CR CDS29

Cronotermostato digitale settimanale da incasso a menù 230V serie "NEXT" Soft Touch

Con i tre frontalini forniti nella confezione, i prodotti risultano dimensionalmente e cromaticamente compatibili con le placche delle serie:

ABB
Chiara

BTICINO
Light, LivingLight Bianca,
Light Tech, LivingLight Tech,
Living, LivingLight Antracite,
Matix,
Axolute Tech, Axolute Antracite, Axolute Bianca

GEWISS
Chorus ONE/LUX/FLAT/GEO Bianca
Chorus ONE/LUX/FLAT/GEO Nera
Chorus ONE/LUX/FLAT/GEO Titanio

VIMAR
Plana, Plana Silver,
Eikon Grigia,
Eikon Next,
Eikon Bianca
Arké Bianca, Arké Nera



1CR CDS29N

Modulo neutro cronotermostato digitale settimanale da incasso 230V serie "NEXT" Soft Touch



Caratteristiche

Menù multilingua
Alimentazione 230V c.a. 50/60Hz
Display Lcd retroilluminato
Uscita 1 contatto in deviazione libero da potenziale:
5(3)A/250Vc.a.
Funzionamento ON/OFF con differenziale regolabile
da 0.2 – 1.2°C o modulante con periodo di controllo
da 7-20 min
4 programmi preimpostati modificabili
Livelli temperatura 3 + antigelo
Temperatura manuale autonoma
Temperatura regolabile per set di 0.1°C
Programmazione minima 30 minuti
Funzionamento manuale permanente / temporaneo
Cambio automatico ora legale
Tasto sospensione per pulizie

Ingresso comando telefonico o remoto
Comando EST/INV
Programma Vacanze
Programma attivazione pompa
Blocco set temperature
Password utente
Password installatore
Retroilluminazione temporizzata o fissa
Mantenimento impostazioni in fase di blackout 72 ore
Indicazione stato relè
Correzione t rilevamento in funzione
posizionamento del prodotto
Montaggio ad incasso
Campo di regolazione 5 - 37,7°C
Dimensioni (LxPxH) 65 x 53 x 47 mm

KIT COMPATIBILITÀ VIMAR LINEA

1PA K003LAB Kit di compatibilità con Vimar Linea bianca e antracite

Kit composto da due frontalini (antracite + bianco).

1PA K003LC Kit di compatibilità con Vimar Linea canapa

Kit composto da un frontalino canapa.

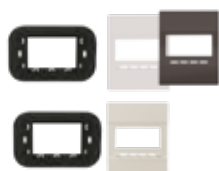

KIT COMPATIBILITÀ BTICINO NOW

1PA K003NAB Kit di compatibilità con BTicino NOW bianca e antracite

Kit composto da un telaio e due frontalini (antracite + bianco).

1PA K003NS Kit di compatibilità con BTicino NOW sabbia

Kit composto da un telaio e un frontalino sabbia.

1PA T005 Telaio per BTicino NOW

1PA F003NB - colore Bianco

1PA F003NA - colore Antracite

1PA F003NS - colore Sabbia

Frontalino per BTicino NOW per 1CR CDS29 e 1CR CDS29N



1PA F001AM Frontalino di finitura Metal per serie "NEXT" Soft Touch, per Arké Metal



1PA F001SL Frontalino di finitura Silver Lucido per serie "NEXT" Soft Touch

Kit composto da frontalino e cornicetta per ottenere la perfetta compatibilità cromatica e di finitura superficiale dei cronotermostati con le serie civili color argento metallizzato lucido per: Bticino Axolute Tech, Vimar Plana Silver, Gewiss Chorus Titanio.



1PA F001AV Frontalino di finitura Antracite metallizzato lucido per serie "NEXT" Soft Touch

Kit composto da frontalino e cornicetta per ottenere la perfetta compatibilità cromatica e di finitura superficiale dei cronotermostati con la serie civile Bticino Axolute Antracite.



1PA C001BL Kit di finitura per compatibilità con Bticino Axolute Bianca

Kit composto da una cornice colore bianca lucida per la perfetta compatibilità dei cronotermostati con la serie Bticino Axolute Bianca.



display
retroilluminato

1CR CDS26

Cronotermostato digitale settimanale da incasso a menù 3V serie "NEXT" Touch Screen

Con i tre frontalini forniti nella confezione, i prodotti risultano dimensionalmente e cromaticamente compatibili con le placche delle serie:

ABB
Chiara

BTICINO
Light, LivingLight Bianca,
Light Tech, LivingLight Tech,
Living, LivingLight Antracite,
Matix,
Axolute Tech, Axolute Antracite, Axolute Bianca

GEWISS
Chorus ONE/LUX/FLAT/GEO Bianca
Chorus ONE/LUX/FLAT/GEO Nera
Chorus ONE/LUX/FLAT/GEO Titanio

VIMAR
Plana, Plana Silver,
Eikon Grigia,
Eikon Next,
Eikon Bianca
Arké Bianca
Arké Nera



1CR CDS26N

Modulo neutro cronotermostato digitale settimanale da incasso 3V serie "NEXT" Touch Screen

Il modulo neutro necessita di accessori per essere installato. Gli accessori sono configurabili tramite configuratore PERRY



Caratteristiche

Menù multilingua
Alimentazione 3V – 2x1.5V AA alkaline
Display Lcd retroilluminato TOUCH SCREEN
Uscita 1 contatto in deviazione libero da potenziale:
5(3)A/250Vc.a.
Funzionamento ON/OFF con differenziale regolabile
da 0.2 – 1.2°C o modulante con periodo di controllo
da 7-20 min
4 programmi preimpostati modificabili
Livelli temperatura 3 + antigelo
Temperatura manuale autonoma
Temperatura regolabile per set di 0.1°C
Programmazione minima 30 minuti
Funzionamento manuale permanente / temporaneo
Cambio automatico ora legale
Tasto sospensione per pulizie

Autonomia circa 24 mesi
Ingresso sonda remota
Ingresso comando telefonico o remoto
Comando EST/INV
Programma Vacanze
Programma attivazione pompa
Blocco set temperature
Password utente
Password installatore
Retroilluminazione temporizzata
Indicazione stato relè
Correzione t rilevamento in funzione
posizionamento del prodotto
Montaggio ad incasso
Campo di regolazione 5 - 37,7°C
Dimensioni (LxPxH) 65 x 53 x 47 mm

KIT COMPATIBILITÀ VIMAR LINEA

1PA K003LAB Kit di compatibilità con Vimar Linea bianca e antracite

Kit composto da due frontalini (antracite + bianco).

1PA K003LC Kit di compatibilità con Vimar Linea canapa

Kit composto da un frontalino canapa.



New

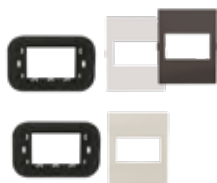

KIT COMPATIBILITÀ BTICINO NOW

1PA K005NAB Kit di compatibilità con BTicino NOW bianca e antracite

Kit composto da un telaio e due frontalini (antracite + bianco).

1PA K005NS Kit di compatibilità con BTicino NOW sabbia

Kit composto da un telaio e un frontalino sabbia.

1PA T005 Telaio per BTicino NOW

1PA F004NB - colore Bianco

1PA F004NA - colore Antracite

1PA F004NS - colore Sabbia

Frontalino per BTicino NOW per 1CR CDS26 e 1CR CDS26N



1PA STE02 Sonda di rilevamento temperatura NTC con lunghezza cavo 4 m per 1CR CDS26 e 1CR CDS26N

Sonda rilevamento con cavo schermato 2x1.5 mm² – IP65

La sonda consente la rilevazione della temperatura remota in un'altra stanza, a pavimento o esterna.



1PA FT54243IP Kit di finitura per serie "NEXT" Touch Screen

Kit composto da telaio (1), spallette (4), frontalino (1) per la perfetta compatibilità dimensionale, cromatica e di finitura dei cronotermostati per: VIMAR idea Bianca, VIMAR Idea Antracite, Gewiss Playbus, Gewiss Playbus Young, Siemens Delta Futura Graphit.



1PA T004 Kit per Living Air, Axolute Air, Eikon Evo, Sistema 44 per serie "NEXT" Touch Screen

Kit composto da un telaio per la compatibilità dei cronotermostati con le placche delle serie civili per: BTICINO Living Light Air Bianco, Tech e Antracite, Axolute Air, VIMAR Eikon Evo, AVE Sistema 44 (Personal, Zama, Vera).



display
retroilluminato

1CR CDS27

Cronotermostato digitale settimanale da incasso a menù 230V serie "NEXT" Touch Screen

Con i tre frontalini forniti nella confezione, i prodotti risultano dimensionalmente e cromaticamente compatibili con le placche delle serie:

ABB
Chiara

BTICINO
Light, LivingLight Bianca,
Light Tech, LivingLight Tech,
Living, LivingLight Antracite,
Matix,
Axolute Tech, Axolute Antracite, Axolute Bianca

GEWISS
Chorus ONE/LUX/FLAT/GEO Bianca
Chorus ONE/LUX/FLAT/GEO Nera
Chorus ONE/LUX/FLAT/GEO Titanio

VIMAR
Plana, Plana Silver,
Eikon Grigia,
Eikon Next,
Eikon Bianca
Arké Bianca
Arké Nera



1CR CDS27N

Modulo neutro cronotermostato digitale settimanale da incasso 230V serie "NEXT" Touch Screen

Il prodotto necessita di accessori per essere installato. Gli accessori sono configurabili tramite configuratore PERRY



Caratteristiche

Menù multilingua
Alimentazione 230V c.a. 50/60Hz
Display Lcd retroilluminato TOUCH SCREEN
Uscita 1 contatto in deviazione libero da potenziale:
5(3)A/250Vc.a.
Funzionamento ON/OFF con differenziale regolabile
da 0.2 - 1.2°C o modulante con periodo di controllo
da 7-20 min
4 programmi preimpostati modificabili
Livelli temperatura 3 + antigelo
Temperatura manuale autonoma
Temperatura regolabile per set di 0.1°C
Programmazione minima 30 minuti
Funzionamento manuale permanente / temporaneo
Cambio automatico ora legale
Tasto sospensione per pulizie

Ingresso comando telefonico o remoto
Comando EST/INV
Programma Vacanze
Programma attivazione pompa
Blocco set temperature
Password utente
Password installatore
Retroilluminazione temporizzata o fissa
Mantenimento impostazioni in fase di blackout 48 ore
Indicazione stato relè
Correzione t rilevamento in funzione posizionamento
del prodotto
Montaggio ad incasso
Campo di regolazione 5 - 37,7°C
Dimensioni (LxPxH) 65 x 53 x 47 mm

KIT COMPATIBILITÀ VIMAR LINEA

1PA K003LAB Kit di compatibilità con Vimar Linea bianca e antracite

Kit composto da due frontalini (antracite + bianco).

1PA K003LC Kit di compatibilità con Vimar Linea canapa

Kit composto da un frontalino canapa.

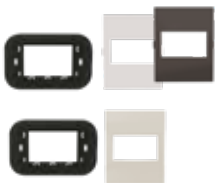

KIT COMPATIBILITÀ BTICINO NOW

1PA K005NAB Kit di compatibilità con BTicino NOW bianca e antracite

Kit composto da un telaio e due frontalini (antracite + bianco).

1PA K005NS Kit di compatibilità con BTicino NOW sabbia

Kit composto da un telaio e un frontalino sabbia.

1PA T005 Telaio per BTicino NOW

1PA F005NB - colore Bianco

1PA F005NA - colore Antracite

1PA F005NS - colore Sabbia

Frontalino per BTicino NOW per 1CR CDS27 e 1CR CDS27N



1PA FT54243AM Frontalino di finitura Metal per serie "NEXT" Touch Screen, per Arké Metal



1PA FT54243SL Frontalino di finitura Silver Lucido per serie "NEXT" Touch Screen

Kit composto da frontalino e cornicetta per ottenere la perfetta compatibilità cromatica e di finitura superficiale del cronotermostato con le serie civili color argento metallizzato lucido per: Bticino Axolute Tech, Vimar Plana Silver, Gewiss Chorus Titanio.



1PA FT54243AV Frontalino di finitura Antracite metallizzato lucido per serie "NEXT" Touch Screen

Kit composto da frontalino e cornicetta per ottenere la perfetta compatibilità cromatica e di finitura superficiale del cronotermostato con la serie civile Bticino Axolute Antracite.



1PA C001BL Kit di finitura per compatibilità con Bticino Axolute Bianca

Kit composto da una cornice colore bianca lucida per la perfetta compatibilità del cronotermostato con la serie Bticino Axolute Bianca.



display
retroilluminato

1CR CDG02

Cronotermostato digitale giornaliero da incasso 2 moduli civili serie "DADO"



La confezione comprende:

- 5 cornici di finitura bianche e nere.
- 2 frontalini di colore bianco e nero

Per la perfetta compatibilità con le serie civili:

BTICINO

Matix ,
Light, LivingLight e LivingLight Air Bianca,
Light, LivingLight e LivingLight Antracite

VIMAR

Arké, Arké Fit, Eikon, Eikon Evo e Plana Bianca
Arké, Arké Fit, Eikon e Eikon Evo Nera



Caratteristiche

Alimentazione 230V c.a. ±10% 50Hz
Display LCD da 1,44" retroilluminato
Uscita 1 contatto in deviazione libero da potenziale:
5(3)A/250V c.a.
Regolazione di tipo ON/OFF con differenziale regolabile
da 0.2 - 1.5°C o proporzionale modulante con periodo
di controllo da 7 - 20 min.
Livelli di temperatura 2 + antigelo OFF
Max 8 interventi giornalieri
Cambio automatico ora legale

Retroilluminazione temporizzata o fissa
Indicazione stato relé
Comando EST/INV
Blocco set temperature
Correzione t rilevamento in funzione del posizionamento
del prodotto
Campo di regolazione 4 - 39°C
Grado di protezione IP30
Dimensioni (L x H x P) 41,5 x 41,5 x 43,5 mm



DISPLAY E PULSANTI

Icona Anomalia

Segnala le anomalie del prodotto.

Icona Stagione

Indica la stagione
di funzionamento
INVERNO ❄️
o ESTATE ☀️

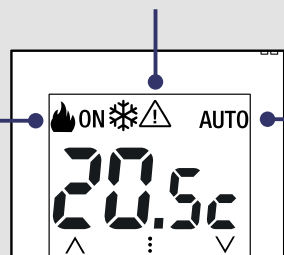

Icona Auto

Nella versione
cronotermostato,
indica la modalità
automatica
ATTIVA.

Tasto UP

Tasto per far
aumentare i valori
impostati.

Tasto DOWN

Tasto per ridurre i
valori impostati.

Tasto MULTIFUNZIONE

Per scegliere i TSET.
Per entrare nel menù e scorrere
in modo sequenziale.
Per confermare le scelte.

PERFETTA COMPATIBILITÀ CON I TELAI DELLE SERIE CIVILI PIÙ DIFFUSE

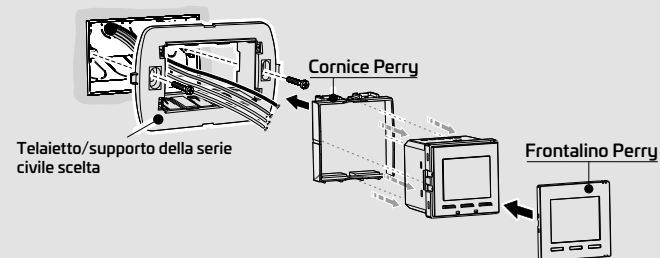

TERMOSTATI DA INCASSO



display
retroilluminato

1TI TE002 Termostato digitale da incasso 2 moduli civili serie "DADO"



La confezione comprende:
 • 5 cornici di finitura bianche e nere.
 • 2 frontalini di colore bianco e nero
 Per la perfetta compatibilità con le serie civili:

BTICINO
 Matix ,
 Light, LivingLight e LivingLight Air Bianca,
 Light, LivingLight e LivingLight Antracite

VIMAR
 Arké, Arké Fit, Eikon, Eikon Evo e Plana Bianca
 Arké, Arké Fit, Eikon e Eikon Evo Nera



Caratteristiche

Alimentazione 230V c.a. ±10% 50Hz
 Display LCD da 1,44" retroilluminato
 Uscita 1 contatto in deviazione libero da potenziale:
 5(3)A/250V c.a.
 Regolazione di tipo ON/OFF con differenziale regolabile
 da 0.2 - 1.5°C o proporzionale modulante con periodo
 di controllo da 7 - 20 min.
 Livelli di temperatura 2 + antigelo OFF
 Retroilluminazione temporizzata o fissa
 Indicazione stato relé

Comando EST/INV
 Blocco set temperature
 Correzione t rilevamento in funzione del posizionamento
 del prodotto
 Campo di regolazione 4 - 39°C
 Grado di protezione IP30
 Dimensioni (L x H x P) 41,5 x 41,5 x 43,5 mm

ACCESSORI E PARTI DI RICAMBIO SERIE "DADO" CORNICI DI FINITURA SINGOLE COMPATIBILI CON SERIE CIVILI BTICINO*



1PA K002NAB
 Kit 2 Moduli antracite e bianco compatibile con
 Living Now antracite, Living Now bianca

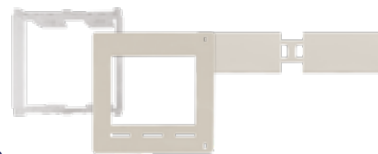

1PA K002NS
 Kit 2 Moduli sabbia compatibile con Living Now sabbia



1PA FLE002LH Cornice colore bianco compatibile con Livinglight, Livinglight Air, Light bianco
1PA FLE002LHT Frontalino e cornice colore silver opaco compatibile con Livinglight tech, Livinglight Air tech
1PA FLE002M Cornice colore bianco lucido compatibile con Matix

CORNICI DI FINITURA SINGOLE COMPATIBILI CON SERIE CIVILI VIMAR*



1PA K002LAB Kit 2 moduli antracite e bianco per compatibilità con serie Linea
1PA K002LC Kit 2 moduli canapa per compatibilità con serie Linea
1PA FLE002EB Cornice colore bianco opaco compatibile con Eikon, Eikon Evo, Arké, Arké Fit bianco
1PA FLE002EA Cornice colore antracite opaco compatibile con Eikon grigio, Eikon Evo grigio
1PA FLE002EN Frontalino e cornice colore silver opaco compatibile con Eikon next, Eikon Evo next



1PA FLE002P Cornice colore bianco lucido compatibile con Plana bianco
1PA FLE002PS Cornice colore silver lucido compatibile con Plana silver
1PA FLE002AN Cornice colore nero opaco compatibile con Arké nero, Arké Fit nero



CORNICI DI FINITURA SINGOLI COMPATIBILI CON SERIE CIVILI GEWISS*
1PA FLE002CB Cornice colore bianco lucido compatibile con Chorus bianco
1PA FLE002CN Cornice colore antracite compatibile con Chorus nero
1PA FLE002CT Frontalino e cornice colore grigio metallizzato compatibile con Chorus titanio



FRONTALINI ACCESSORI / PARTI DI RICAMBIO COMPATIBILI CON SERIE CIVILI*
1PA FLE002BL Frontalino colore bianco lucido compatibile con BTicino Matix, BTicino Axolute, Vimar Plana, Gewiss Chorus bianco
1PA FLE002B Frontalino colore bianco opaco - ricambio
1PA FLE002L Frontalino colore nero opaco - ricambio

* Tutti i marchi riportati appartengono ai legittimi proprietari



display
retroilluminato

1TI TE540

Termostato digitale ad incasso 3V serie "NEXT" Soft Touch

Con i tre frontalini forniti nella confezione, i prodotti risultano dimensionalmente e cromaticamente compatibili con le placche delle serie:

ABB
Chiara

BTICINO
Light, LivingLight Bianca,
Light Tech, LivingLight Tech,
Living, LivingLight Antracite,
Matix,
Axolute Tech, Axolute Antracite, Axolute Bianca

GEWISS
Chorus ONE/LUX/FLAT/GEO Bianca
Chorus ONE/LUX/FLAT/GEO Nera
Chorus ONE/LUX/FLAT/GEO Titanio

VIMAR
Plana, Plana Silver,
Eikon Grigia,
Eikon Next,
Eikon Bianca
Arké Bianca, Nera



1TI TE540N

Modulo neutro termostato digitale da incasso 3V serie "NEXT" Soft Touch

Il modulo neutro necessita di accessori per essere installato. Gli accessori sono configurabili tramite configuratore PERRY



Caratteristiche

Alimentazione 3 V – 2x1.5V AA alcaline
Display LCD 2"1/4 retroilluminato
Uscita 1 contatto in deviazione libero da potenziale:
5(3)A/250Vc.a.
Funzionamento ON/OFF con differenziale regolabile
da 0.2 – 1.2°C o modulante con periodo di controllo
da 7 - 20 min
Livelli temperatura 2 + antigelo
Retroilluminazione temporizzata
Autonomia circa 24 mesi
Ingresso comando telefonico

Ingresso sonda remota
Indicazione LOW BAT e stato relè
Tasto sospensione pulizie
Comando EST/INV
Blocco set temperature
Password utente
Password installatore
Correzione t rilevamento in funzione
posizionamento del prodotto
Campo di regolazione 5 - 37,7°C
Dimensioni (LxPxH) 65 x 52 x 47 mm

KIT COMPATIBILITÀ VIMAR LINEA

1PA K003LAB Kit di compatibilità con Vimar Linea bianca e antracite

Kit composto da due frontalini (antracite + bianco).

1PA K003LC Kit di compatibilità con Vimar Linea canapa

Kit composto da un frontalino canapa.

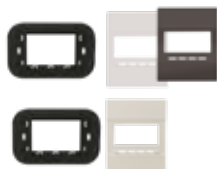

KIT COMPATIBILITÀ BTICINO NOW

1PA K003NAB Kit di compatibilità con BTicino NOW bianca e antracite

Kit composto da un telaio e due frontalini (antracite + bianco).

1PA K003NS Kit di compatibilità con BTicino NOW sabbia

Kit composto da un telaio e un frontalino sabbia.

1PA T005 Telaio per BTicino NOW

1PA F002NB - colore Bianco

1PA F002NA - colore Antracite

1PA F002NS - colore Sabbia

Frontalino per BTicino NOW per 1TI TE540 e 1TI TE540N



1PA STE02 Sonda di rilevamento temperatura NTC con lunghezza cavo 4 m per 1TI TE540 e 1TI TE540N

Sonda rilevamento con cavo schermato 2x1.5 mm² – IP65

La sonda consente la rilevazione della temperatura remota in un'altra stanza, a pavimento o esterna.



1PA F001IP Kit di finitura per serie "NEXT" Soft Touch

Kit composto da telaio (1), spallette (4), frontalino (1) per la perfetta compatibilità dimensionale, cromatica e di finitura dei cronotermostati per: VIMAR idea Bianca, VIMAR Idea Antracite, Gewiss Playbus, Gewiss Playbus Young, Siemens Delta Futura Graphit.



1PA T004 Kit per Living Air, Axolute Air, Eikon Evo, Sistema 44 per serie "NEXT" Soft Touch

Kit composto da un telaio per la compatibilità dei cronotermostati con le placche delle serie civili per: BTICINO Living Light Air Bianco, Tech e Antracite, Axolute Air, VIMAR Eikon Evo, AVE Sistema 44 (Personal, Zama, Vera).



1PA F001SL Frontalino di finitura Silver Lucido per serie "NEXT" Soft Touch

Kit composto da frontalino e cornicetta per ottenere la perfetta compatibilità cromatica e di finitura superficiale dei cronotermostati con le serie civili color argento metallizzato lucido per: Bticino Axolute Tech, Vimar Plana Silver, Gewiss Chorus Titanio.



display
retroilluminato

1TI TE541

Termostato digitale ad incasso 230V serie "NEXT" Soft Touch

Con i tre frontalini forniti nella confezione, i prodotti risultano dimensionalmente e cromaticamente compatibili con le placche delle serie:

ABB
Chiara

BTICINO
Light, LivingLight Bianca,
Light Tech, LivingLight Tech,
Living, LivingLight Antracite,
Matix,
Axolute Tech, Axolute Antracite, Axolute Bianca

GEWISS
Chorus ONE/LUX/FLAT/GEO Bianca
Chorus ONE/LUX/FLAT/GEO Nera
Chorus ONE/LUX/FLAT/GEO Titanio

VIMAR
Plana, Plana Silver,
Eikon Grigia, Next
Eikon Bianca
Arké Bianca, Nera



1TI TE541E

Termostato digitale ad incasso 230V serie "NEXT" Soft Touch con inclusi due frontalini (1 bianco e 1 nero)

Con i tre frontalini forniti nella confezione, i prodotti risultano dimensionalmente e cromaticamente compatibili con le placche delle serie:

ABB
Chiara

BTICINO
Light, LivingLight Bianca,
Living, LivingLight Antracite,
Matix,
Axolute Antracite, Axolute Bianca

GEWISS
Chorus ONE/LUX/FLAT/GEO Bianca
Chorus ONE/LUX/FLAT/GEO Nera

VIMAR
Plana, Plana Silver,
Eikon Bianca
Arké Bianca, Nera



1TI TE541N

Modulo neutro termostato digitale da incasso 230V serie "NEXT" Soft Touch

Il prodotto necessita di accessori per essere installato. Gli accessori sono configurabili tramite configuratore PERRY



Caratteristiche

Alimentazione 230 V – c.a. 50-60Hz
Display LCD 2"1/4 retroilluminato
Uscita 1 contatto in deviazione libero da potenziale:
5(3)A/250Vc.a.
Funzionamento ON/OFF con differenziale regolabile
da 0,2 – 1,2°C o modulante con periodo di controllo
da 7 - 20 min
Livelli temperatura 2 + antigelo
Retroilluminazione temporizzata o fissa
Ingresso comando telefonico

Indicazione stato relè
Tasto sospensione pulizie
Comando EST/INV
Blocco set temperature
Password utente
Password installatore
Correzione t rilevamento in funzione
posizionamento del prodotto
Campo di regolazione 5 - 37,7°C
Dimensioni (LxPxH) 65 x 52 x 47 mm

KIT COMPATIBILITÀ VIMAR LINEA

1PA K003LAB Kit di compatibilità con Vimar Linea bianca e antracite

Kit composto da due frontalini (antracite + bianco).

1PA K003LC Kit di compatibilità con Vimar Linea canapa

Kit composto da un frontalino canapa.

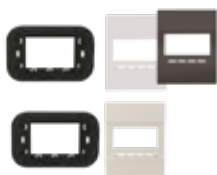

KIT COMPATIBILITÀ BTICINO NOW

1PA K003NAB Kit di compatibilità con BTicino NOW bianca e antracite

Kit composto da un telaio e due frontalini (antracite + bianco).

1PA K003NS Kit di compatibilità con BTicino NOW sabbia

Kit composto da un telaio e un frontalino sabbia.

1PA T005 Telaio per BTicino NOW

1PA F003NB - colore Bianco

1PA F003NA - colore Antracite

1PA F003NS - colore Sabbia

Frontalino per BTicino NOW per 1TI TE540, 1TI TE541E e 1TI TE541N



1PA F001AM Frontalino di finitura Metal per serie "NEXT" Soft Touch, per Arké Metal



1PA F001AV Frontalino di finitura Antracite metallizzato lucido per serie "NEXT" Soft Touch

Kit composto da frontalino e cornicetta per ottenere la perfetta compatibilità cromatica e di finitura superficiale dei cronotermostati con la serie civile Bticino Axolute Antracite.

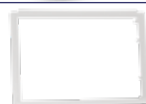

1PA C001BL Kit di finitura per compatibilità con Bticino Axolute Bianca

Kit composto da una cornice colore bianca lucida per la perfetta compatibilità dei cronotermostati con la serie Bticino Axolute Bianca.



display
retroilluminato

1TI TE542

Termostato digitale ad incasso 3V serie "NEXT" Touch Screen

Con i tre frontalini forniti nella confezione, i prodotti risultano dimensionalmente e cromaticamente compatibili con le placche delle serie:

ABB
Chiara

BTICINO
Light, LivingLight Bianca,
Light Tech, LivingLight Tech,
Living, LivingLight Antracite,
Matix,
Axolute Tech, Axolute Antracite, Axolute Bianca

GEWISS
Chorus ONE/LUX/FLAT/GEO Bianca
Chorus ONE/LUX/FLAT/GEO Nera
Chorus ONE/LUX/FLAT/GEO Titanio

VIMAR
Plana, Plana Silver,
Eikon Grigia,
Eikon Next,
Eikon Bianca
Arké Bianca, Nera



1TI TE542N

Modulo neutro termostato digitale da incasso 3V serie "NEXT" Touch Screen

Il modulo neutro necessita di accessori per essere installato. Gli accessori sono configurabili tramite configuratore PERRY



Caratteristiche

Alimentazione 3 V – 2x1.5V AA alcaline
Uscita 1 contatto in deviazione libero da potenziale:
5(3)A/250Vc.a.
Funzionamento ON/OFF con differenziale regolabile
da 0.2 – 1.2°C o modulante con periodo di controllo
da 7 - 20 min
Livelli temperatura 2 + antigelo
Retroilluminazione temporizzata
Autonomia 24 mesi

Ingresso comando telefonico
Indicazione LOW BAT
Indicazione stato relè
Comando EST/INV
Blocco set temperature
Correzione t rilevamento in funzione
posizionamento del prodotto
Campo di regolazione 5 - 37,7°C
Dimensioni (LxPxH) 65 x 53 x 47 mm

KIT COMPATIBILITÀ VIMAR LINEA

1PA K003LAB Kit di compatibilità con Vimar Linea bianca e antracite

Kit composto da due frontalini (antracite + bianco).

1PA K003LC Kit di compatibilità con Vimar Linea canapa

Kit composto da un frontalino canapa.



New

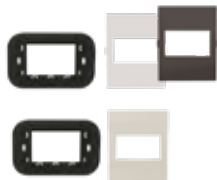

KIT COMPATIBILITÀ BTICINO NOW

1PA K005NAB Kit di compatibilità con BTicino NOW bianca e antracite

Kit composto da un telaio e due frontalini (antracite + bianco).

1PA K005NS Kit di compatibilità con BTicino NOW sabbia

Kit composto da un telaio e un frontalino sabbia.

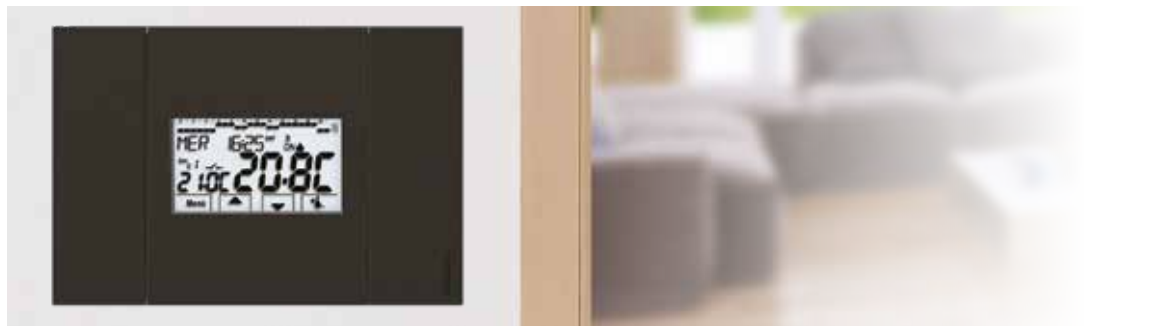

1PA T005 Telaio per BTicino NOW

1PA F004NB - colore Bianco

1PA F004NA - colore Antracite

1PA F004NS - colore Sabbia

Frontalino per BTicino NOW per 1TI TE542 e 1TI TE542N



1PA FT54243IP Kit di finitura per serie "NEXT" Touch Screen

Kit composto da telaio (1), spallette (4), frontalino (1) per la perfetta compatibilità dimensionale, cromatica e di finitura dei cronotermostati per: VIMAR idea Bianca, VIMAR Idea Antracite, Gewiss Playbus, Gewiss Playbus Young, Siemens Delta Futura Graphit.



1PA T004 Kit per Living Air, Axolute Air, Eikon Evo, Sistema 44 per serie "NEXT" Touch Screen

Kit composto da un telaio per la compatibilità dei cronotermostati con le placche delle serie civili per: BTICINO Living Light Air Bianco, Tech e Antracite, Axolute Air, VIMAR Eikon Evo, AVE Sistema 44 (Personal, Zama, Vera).



display
retroilluminato

1TI TE543

Termostato digitale ad incasso 230V serie "NEXT" Touch Screen

Con i tre frontalini forniti nella confezione, i prodotti risultano dimensionalmente e cromaticamente compatibili con le placche delle serie:

ABB
Chiara

BTICINO
Light, LivingLight Bianca,
Light Tech, LivingLight Tech,
Living, LivingLight Antracite,
Matix,
Axolute Tech, Axolute Antracite, Axolute Bianca

GEWISS
Chorus ONE/LUX/FLAT/GEO Bianca
Chorus ONE/LUX/FLAT/GEO Nera
Chorus ONE/LUX/FLAT/GEO Titanio

VIMAR
Plana, Plana Silver,
Eikon Grigia,
Eikon Next,
Eikon Bianca
Arké Bianca, Nera



1TI TE543N

Modulo neutro termostato digitale da incasso 230V serie "NEXT" Touch Screen

Il prodotto necessita di accessori per essere installato. Gli accessori sono configurabili tramite configuratore PERRY



Caratteristiche

Alimentazione 230 V – c.a. 50-60Hz

Uscita 1 contatto in deviazione libero da potenziale:
5(3)A/250Vc.a.

Funzionamento ON/OFF con differenziale regolabile
da 0,2 – 1,2°C o modulante con periodo di controllo
da 7 - 20 min

Livelli temperatura 2 + antigelo

Retroilluminazione temporizzata o fissa

Ingresso comando telefonico

Indicazione stato relè

Comando EST/INV

Blocco set temperature

Correzione t rilevamento in funzione
posizionamento del prodotto

Campo di regolazione 5 - 37,7°C

Dimensioni (LxPxH) 65 x 53 x 47 mm

KIT COMPATIBILITÀ VIMAR LINEA

1PA K003LAB Kit di compatibilità con Vimar Linea bianca e antracite

Kit composto da due frontalini (antracite + bianco).

1PA K003LC Kit di compatibilità con Vimar Linea canapa

Kit composto da un frontalino canapa.



New



KIT COMPATIBILITÀ BTICINO NOW

1PA K005NAB Kit di compatibilità con BTicino NOW bianca e antracite

Kit composto da un telaio e due frontalini (antracite + bianco).



1PA K005NS Kit di compatibilità con BTicino NOW sabbia

Kit composto da un telaio e un frontalino sabbia.

1PA T005 Telaio per BTicino NOW

1PA F005NB - colore Bianco

1PA F005NA - colore Antracite

1PA F005NS - colore Sabbia

Frontalino per BTicino NOW per 1TI TE543 e 1TI TE543N



1PA FT54243AM Frontalino di finitura Metal per serie "NEXT" Touch Screen per Arké Metal



1PA FT54243SL Frontalino di finitura Silver Lucido per serie "NEXT" Touch Screen

Kit composto da frontalino e cornicetta per ottenere la perfetta compatibilità cromatica e di finitura superficiale del cronotermostato con le serie civili color argento metallizzato lucido per: Bticino Axolute Tech, Vimar Plana Silver, Gewiss Chorus Titanio.



1PA FT54243AV Frontalino di finitura Antracite metallizzato lucido per serie "NEXT" Touch Screen

Kit composto da frontalino e cornicetta per ottenere la perfetta compatibilità cromatica e di finitura superficiale del cronotermostato con la serie civile Bticino Axolute Antracite.



1PA C001BL Kit di finitura per compatibilità con Bticino Axolute Bianca

Kit composto da una cornice colore bianca lucida per la perfetta compatibilità del cronotermostato con la serie Bticino Axolute Bianca.



display
retroilluminato

1TI TE312/MC

Termostato elettronico 230V serie "MODULO" con display e comando ON/OFF/ANTIGELO

Alimentazione 230V c.a. 50-60Hz
Display Lcd 1" retroilluminato
Uscita 1 contatto in deviazione libero da potenziale: 8(2)A/250Vc.a.
Funzionamento ON/OFF con differenziale regolabile 0.3/0.5/0.7/0.9°C
Comando ON/OFF/ANTIGELO
Livelli di temperatura 1 con regolazione continua
Retroilluminazione fissa

Regolazione su scala graduata con indicazione analogica e digitale
Ingresso remoto riduzione notturna -4°C sul valore di set-point
Set-point con blocco meccanico temperatura max LED indicazione stato relè
Campo di regolazione 5 - 30°C
Dimensioni (LxPxH) 66 x 49 x 45 mm

Con i tre frontalini forniti nella confezione, i prodotti risultano dimensionalmente e cromaticamente compatibili con le placche delle serie:

ABB
Chiara

BTICINO
Light, LivingLight Bianca, Light Tech, LivingLight Tech, Living, LivingLight Antracite, Matix, Axolute Tech, Axolute Antracite, Axolute Bianca

GEWISS
Chorus ONE/LUX/FLAT/GEO Bianca
Chorus ONE/LUX/FLAT/GEO Nera
Chorus ONE/LUX/FLAT/GEO Titanio

VIMAR
Plana, Plana Silver, Eikon Grigia, Eikon Next, Eikon Bianca, Arké Bianca, Arké Nera



1PA FT312SL Frontalino e manopola di finitura Silver Lucido per termostati TE312/MC

Kit composto da frontalino, cornicetta e manopola per ottenere la perfetta compatibilità cromatica e di finitura superficiale dei termostati TE312/MC con le serie civili color argento metallizzato lucido per: Bticino Axolute Tech, Vimar Plana Silver, Gewiss Chorus Titanio.



1PAFT312AV Frontalino e manopola di finitura Antracite metallizzato lucido per termostati TE312/MC

Kit composto da frontalino, cornicetta e manopola per ottenere la perfetta compatibilità cromatica e di finitura superficiale dei termostati TE312/MC con la serie civile Bticino Axolute Antracite.



1PA FT312IP Kit di finitura per termostati TE312/MC

Kit composto da telaio (1), spallette (4), frontalino (1) e manopole per la perfetta compatibilità dimensionale, cromatica e di finitura superficiale dei termostati TE312/MC con le serie civili per: VIMAR idea Bianca, VIMAR Idea Antracite, Gewiss Playbus, Gewiss Playbus Young, Siemens Delta Futura Graphit.



1PA C001BL Kit di finitura per compatibilità con Bticino Axolute Bianca

Kit composto da una cornice colore bianca lucida per la perfetta compatibilità con la serie Bticino Axolute Bianca.



1PA T004 Kit per Living Air, Axolute Air, Eikon Evo, Sistema 44

Kit composto da un telaio per la compatibilità con le placche delle serie civili per: BTICINO Living Light Air Bianco, Tech e Antracite, Axolute Air, VIMAR Eikon Evo, AVE Sistema 44 (Personal, Zama, Vera).



1TI TE322/MC

Termostato elettronico 3V serie "MODULO" con display e comando ON/OFF/ANTIGELO

Alimentazione 3V - 2x1.5V AAA alkaline
Display Lcd 1"
Uscita 1 contatto in deviazione libero da potenziale: 8(2)A/250Vc.a.
Funzionamento ON/OFF con differenziale regolabile 0.3/0.5/0.7/0.9°C
Comando ON/OFF/ANTIGELO
Regolazione su scala graduata con indicazione analogica e digitale

Autonomia 12 mesi
Livelli di temperatura 1 con regolazione continua
Ingresso remoto riduzione notturna -4°C sul valore di set-point
Set-point con blocco meccanico temperatura max LED indicazione stato relè
LED indicazione LOW BAT
Campo di regolazione 5 - 30°C
Dimensioni (LxPxH) 66 x 52.4 x 45 mm

Con i tre frontalini forniti nella confezione, i prodotti risultano dimensionalmente e cromaticamente compatibili con le placche delle serie:

ABB
Chiara

BTICINO
Light, LivingLight Bianca, Light Tech, LivingLight Tech, Living, LivingLight Antracite, Matix, Axolute Tech, Axolute Antracite, Axolute Bianca

GEWISS
Chorus ONE/LUX/FLAT/GEO Bianca
Chorus ONE/LUX/FLAT/GEO Nera
Chorus ONE/LUX/FLAT/GEO Titanio

VIMAR
Plana, Plana Silver, Eikon Grigia, Eikon Next, Eikon Bianca, Arké Bianca, Arké Nera



display
retroilluminato

1TI TE313/MC

Termostato elettronico 230V serie "MODULO" con display e comando EST/OFF/INV

Alimentazione 230V c.a. 50-60Hz
 Display Lcd 1" retroilluminato
 Uscita 1 contatto in deviazione libero da potenziale: 8(2)A/250Vc.a.
 Funzionamento ON/OFF con differenziale regolabile 0.3/0.5/0.7/0.9°C
 Comando EST/OFF/INV
 Regolazione su scala graduata con indicazione analogica e digitale

Livelli di temperatura 1 con regolazione continua
 Retroilluminazione fissa
 Ingresso remoto riduzione notturna -4°C sul valore di set-point
 Set-point con blocco meccanico temperatura max LED indicazione stato relè
 Campo di regolazione 5 - 30°C
 Dimensioni (LxPxH) 66 x 49 x 45 mm

Con i tre frontalini forniti nella confezione, i prodotti risultano dimensionalmente e cromaticamente compatibili con le placche delle serie:

ABB
Chiara

BTICINO
 Light, LivingLight Bianca, Light Tech, LivingLight Tech, Living, LivingLight Antracite, Matix, Axolute Tech, Axolute Antracite, Axolute Bianca

GEWISS
 Chorus ONE/LUX/FLAT/GEO Bianca
 Chorus ONE/LUX/FLAT/GEO Nera
 Chorus ONE/LUX/FLAT/GEO Titanio

VIMAR
 Plana, Plana Silver, Eikon Grigia, Eikon Next, Eikon Bianca, Arké Bianca, Arké Nera



1PA FT313SL Frontalino e manopola di finitura Silver Lucido per termostati TE313/MC

Kit composto da frontalino, cornicetta e manopola per ottenere la perfetta compatibilità cromatica e di finitura superficiale dei termostati TE313/MC con le serie civili color argento metallizzato lucido per: Bticino Axolute Tech, Vimar Plana Silver, Gewiss Chorus Titanio.



1PAFT313AV Frontalino e manopola di finitura Antracite metallizzato lucido per termostati TE313/MC

Kit composto da frontalino, cornicetta e manopola per ottenere la perfetta compatibilità cromatica e di finitura superficiale dei termostati TE313/MC con la serie civile Bticino Axolute Antracite.



1PA FT313IP Kit di finitura per termostati TE313/MC

Kit composto da telaio (1), spallette (4), frontalino (1) e manopole per la perfetta compatibilità dimensionale, cromatica e di finitura superficiale dei termostati TE313/MC con le serie civili per: VIMAR idea Bianca, VIMAR Idea Antracite, Gewiss Playbus, Gewiss Playbus Young, Siemens Delta Futura Graphit.



1PA C001BL Kit di finitura per compatibilità con Bticino Axolute Bianca

Kit composto da una cornice colore bianca lucida per la perfetta compatibilità con la serie Bticino Axolute Bianca.



1PA T004 Kit per Living Air, Axolute Air, Eikon Evo, Sistema 44

Kit composto da un telaio per la compatibilità con le placche delle serie civili per: BTICINO Living Light Air Bianco, Tech e Antracite, Axolute Air, VIMAR Eikon Evo, AVE Sistema 44 (Personal, Zama, Vera).



1TI TE323/MC

Termostato elettronico 3V serie "MODULO" con display e comando EST/OFF/INV

Alimentazione 3V - 2x1.5V AAA alkaline
 Display Lcd 1"
 Uscita 1 contatto in deviazione libero da potenziale: 8(2)A/250Vc.a.
 Funzionamento ON/OFF con differenziale regolabile 0.3/0.5/0.7/0.9°C
 Comando EST/OFF/INV
 Regolazione su scala graduata con indicazione analogica e digitale

Autonomia 12 mesi
 Livelli di temperatura 1 con regolazione continua
 Ingresso remoto riduzione notturna -4°C sul valore di set-point
 Set-point con blocco meccanico temperatura max LED indicazione stato relè
 LED indicazione LOW BAT
 Campo di regolazione 5 - 30°C
 Dimensioni (LxPxH) 66 x 52.4 x 45 mm

Con i tre frontalini forniti nella confezione, i prodotti risultano dimensionalmente e cromaticamente compatibili con le placche delle serie:

ABB
Chiara

BTICINO
 Light, LivingLight Bianca, Light Tech, LivingLight Tech, Living, LivingLight Antracite, Matix, Axolute Tech, Axolute Antracite, Axolute Bianca

GEWISS
 Chorus ONE/LUX/FLAT/GEO Bianca
 Chorus ONE/LUX/FLAT/GEO Nera
 Chorus ONE/LUX/FLAT/GEO Titanio

VIMAR
 Plana, Plana Silver, Eikon Grigia, Eikon Next, Eikon Bianca, Arké Bianca, Arké Nera

TERMOSTATI DA INCASSO



1TI TE301/MC

Termostato elettronico 230V serie "MODULO" con spia

Alimentazione 230V c.a. 50-60Hz
Uscita 1 contatto in deviazione libero da potenziale:
8(2)A/250Vc.a.
Funzionamento ON/OFF con differenziale fisso 0.7°C
Regolazione temperatura su scala graduata con indice
meccanico set-point
Livelli di temperatura 1 con regolazione continua

Ingresso remoto riduzione notturna -4°C
sul valore di set-point
Set-point con blocco meccanico temperatura max
LED indicazione stato relè
Campo di regolazione 5 - 30°C
Dimensioni (LxPxH) 66 x 49 x 45 mm

Con i tre frontalini forniti nella confezione, i prodotti risultano dimensionalmente e cromaticamente compatibili con le placche delle serie:

ABB
Chiara

BTICINO
Light, LivingLight Bianca,
Light Tech, LivingLight Tech,
Living, LivingLight Antracite,
Matix,
Axolute Tech, Axolute Antracite, Axolute Bianca

GEWISS
Chorus ONE/LUX/FLAT/GEO Bianca
Chorus ONE/LUX/FLAT/GEO Nera
Chorus ONE/LUX/FLAT/GEO Titanio

VIMAR
Plana, Plana Silver,
Eikon Grigia,
Eikon Next,
Eikon Bianca
Arké Bianca
Arké Nera



1PA FT301SL Frontalino e manopola di finitura Silver Lucido per termostati TE301/MC

Kit composto da frontalino, cornicetta e manopola per ottenere la perfetta compatibilità cromatica e di finitura superficiale dei termostati TE301/MC con le serie civili color argento metallizzato lucido per: Bticino Axolute Tech, Vimar Plana Silver, Gewiss Chorus Titanio.



1PA FT301AV Frontalino e manopola di finitura Antracite metallizzato lucido per termostati TE301/MC

Kit composto da frontalino, cornicetta e manopola per ottenere la perfetta compatibilità cromatica e di finitura superficiale dei termostati TE301/MC con la serie civile Bticino Axolute Antracite.



1PA FT301IP Kit di finitura per termostati TE301/MC

Kit composto da telaio (1), spallette (4), frontalino (1) e manopole per la perfetta compatibilità dimensionale, cromatica e di finitura superficiale dei termostati TE301/MC con le serie civili per: VIMAR idea Bianca, VIMAR Idea Antracite, Gewiss Playbus, Gewiss Playbus Young, Siemens Delta Futura Graphit.



1PA C001BL Kit di finitura per compatibilità con Bticino Axolute Bianca

Kit composto da una cornice colore bianca lucida per la perfetta compatibilità con la serie Bticino Axolute Bianca.



1PA T004 Kit per Living Air, Axolute Air, Eikon Evo, Sistema 44

Kit composto da un telaio per la compatibilità con le placche delle serie civili per: BTICINO Living Light Air Bianco, Tech e Antracite, Axolute Air, VIMAR Eikon Evo, AVE Sistema 44 (Personal, Zama, Vera).



1TI TE331/MC Termostato elettronico 3V serie "MODULO" con spia

Alimentazione 3V - 2x1.5V AAA alkaline
Uscita 1 contatto in deviazione libero da potenziale:
8(2)A/250Vc.a.
Funzionamento ON/OFF con differenziale fisso 0.5°C
Regolazione temperatura su scala graduata
con indice meccanico set-point
Livelli di temperatura 1 con regolazione continua
Autonomia 12 mesi

Ingresso remoto riduzione notturna -4°C
sul valore di set-point
Set-point con blocco meccanico temperatura max
LED indicazione stato relè
LED indicazione LOW BAT
Campo di regolazione 5 - 30°C
Dimensioni (LxPxH) 66 x 52.5 x 45 mm

Con i tre frontalini forniti nella confezione, i prodotti risultano dimensionalmente e cromaticamente compatibili con le placche delle serie:

ABB
Chiara

BTICINO
Light, LivingLight Bianca,
Light Tech, LivingLight Tech,
Living, LivingLight Antracite,
Matix,
Axolute Tech, Axolute Antracite, Axolute Bianca

GEWISS
Chorus ONE/LUX/FLAT/GEO Bianca
Chorus ONE/LUX/FLAT/GEO Nera
Chorus ONE/LUX/FLAT/GEO Titanio

VIMAR
Plana, Plana Silver,
Eikon Grigia,
Eikon Next,
Eikon Bianca
Arké Bianca
Arké Nera



1TI TE303/MC

Termostato elettronico 230V serie "MODULO" con comando EST/OFF/INV

Alimentazione 230V c.a. 50-60Hz
 Uscita 1 contatto in deviazione libero da potenziale:
 8(2)A/250Vc.a.
 Funzionamento ON/OFF con differenziale fisso 0.7°C
 Comando EST/OFF/INV
 Regolazione temperatura su scala graduata
 con indice meccanico set-point

Livelli di temperatura 1 con regolazione continua
 Ingresso remoto riduzione notturna -4°C
 sul valore di set-point
 Set-point con blocco meccanico temperatura max
 LED indicazione stato relè
 Campo di regolazione 5 - 30°C
 Dimensioni (LxPxH) 66 x 49 x 45 mm

Con i tre frontalini forniti nella confezione, i prodotti risultano dimensionalmente e cromaticamente compatibili con le placche delle serie:

ABB
Chiara

BTICINO
Light, LivingLight Bianca,
Light Tech, LivingLight Tech,
Living, LivingLight Antracite,
Matix,
Axolute Tech, Axolute Antracite, Axolute Bianca

GEWISS
Chorus ONE/LUX/FLAT/GEO Bianca
Chorus ONE/LUX/FLAT/GEO Nera
Chorus ONE/LUX/FLAT/GEO Titanio

VIMAR
Plana, Plana Silver,
Eikon Grigia,
Eikon Next,
Eikon Bianca
Arké Bianca
Arké Nera



1PA FT303SL Frontalino e manopola di finitura Silver Lucido per termostati TE303/MC

Kit compostop da frontalino, cornicetta e manopola per ottenere la perfetta compatibilità cromatica e di finitura superficiale dei termostati TE303/MC con le serie civili color argento metallizzato lucido per: Bticino Axolute Tech, Vimar Plana Silver, Gewiss Chorus Titanio.



1PA FT303AV Frontalino e manopola di finitura Antracite metallizzato lucido per termostati TE303/MC

Kit composto da frontalino, cornicetta e manopola per ottenere la perfetta compatibilità cromatica e di finitura superficiale dei termostati TE303/MC con la serie civile Bticino Axolute Antracite.



1PA FT303IP Kit di finitura per termostati TE303/MC

Kit composto da telaio (1), spallette (4), frontalino (1) e manopole per la perfetta compatibilità dimensionale, cromatica e di finitura superficiale dei termostati TE303/MC con le serie civili per: VIMAR idea Bianca, VIMAR Idea Antracite, Gewiss Playbus, Gewiss Playbus Young, Siemens Delta Futura Graphit.



1PA C001BL Kit di finitura per compatibilità con Bticino Axolute Bianca

Kit composto da una cornice colore bianca lucida per la perfetta compatibilità con la serie Bticino Axolute Bianca.



1PA T004 Kit per Living Air, Axolute Air, Eikon Evo, Sistema 44

Kit composto da un telaio per la compatibilità con le placche delle serie civili per: BTICINO Living Light Air Bianco, Tech e Antracite, Axolute Air, VIMAR Eikon Evo, AVE Sistema 44 (Personal, Zama, Vera).



1TI TE333/MC Termostato elettronico 3V serie "MODULO" con comando EST/OFF/INV

Alimentazione 3V - 2x1.5V AAA alcaline
 Uscita 1 contatto in deviazione libero da potenziale:
 8(2)A/250Vc.a.
 Funzionamento ON/OFF con differenziale fisso 0.5°C
 Comando EST/OFF/INV
 Regolazione temperatura su scala graduata
 con indice meccanico set-point
 Livelli di temperatura 1 con regolazione continua

Autonomia 12 mesi
 Ingresso remoto riduzione notturna -4°C
 sul valore di set-point
 Set-point con blocco meccanico temperatura max
 LED indicazione stato relè
 LED indicazione LOW BAT
 Campo di regolazione 5 - 30°C
 Dimensioni (LxPxH) 66 x 52.5 x 45 mm

Con i tre frontalini forniti nella confezione, i prodotti risultano dimensionalmente e cromaticamente compatibili con le placche delle serie:

ABB
Chiara

BTICINO
Light, LivingLight Bianca,
Light Tech, LivingLight Tech,
Living, LivingLight Antracite,
Matix,
Axolute Tech, Axolute Antracite, Axolute Bianca

GEWISS
Chorus ONE/LUX/FLAT/GEO Bianca
Chorus ONE/LUX/FLAT/GEO Nera
Chorus ONE/LUX/FLAT/GEO Titanio

VIMAR
Plana, Plana Silver,
Eikon Grigia,
Eikon Next,
Eikon Bianca
Arké Bianca
Arké Nera



1TI TE302/MC

Termostato elettronico 230V serie "MODULO" comando ON/OFF/ANTIGELO

Alimentazione 230V c.a. 50-60Hz
Uscita 1 contatto in deviazione libero da potenziale:
8(2)A/250Vc.a.
Funzionamento ON/OFF con differenziale fisso 0.7°C
Comando ON/OFF/ANTIGELO
Regolazione temperatura su scala graduata
con indice meccanico set-point

Livelli di temperatura 1 con regolazione continua
Ingresso remoto riduzione notturna -4°C
sul valore di set-point
Set-point con blocco meccanico temperatura max
LED indicazione stato relè
Campo di regolazione 5 - 30°C
Dimensioni (LxPxH) 66 x 49 x 45 mm



1TI TE305/MC

Termostato elettronico 230V serie "MODULO" con sonda a pavimento, campo di regolazione 0 - 60°C

Alimentazione 230V c.a. 50-60Hz
Uscita 1 contatto in deviazione libero da potenziale:
8(2)A/250Vc.a.
Funzionamento ON/OFF con differenziale fisso 0.7°C
Comando ON/OFF/RIDUZIONE NOTTURNA
Regolazione temperatura su scala graduata
con indice meccanico set-point
Livelli di temperatura 1 con regolazione continua

Comando riduzione notturna -9°C sul valore di set-point
Ingresso sonda a pavimento
Set-point con blocco meccanico temperatura max
LED indicazione stato relè
Sonda a pavimento tipo NTC con lunghezza filo 4 m
Campo di regolazione 0 - 60°C
Dimensioni (LxPxH) 66 x 49 x 45 mm

Con i tre frontalini forniti nella confezione, i prodotti risultano dimensionalmente e cromaticamente compatibili con le placche delle serie:

ABB
Chiara

BTICINO
Light, LivingLight Bianca,
Light Tech, LivingLight Tech,
Living, LivingLight Antracite,
Matix,
Axolute Tech, Axolute Antracite, Axolute Bianca

GEWISS
Chorus ONE/LUX/FLAT/GEO Bianca
Chorus ONE/LUX/FLAT/GEO Nera
Chorus ONE/LUX/FLAT/GEO Titanio

VIMAR
Plana, Plana Silver,
Eikon Grigia,
Eikon Next,
Eikon Bianca
Arké Bianca, Arké Nera



1TI TEF365/MC

Termostato elettronico serie 230V "MODULO" per Fan-coil

Alimentazione 230V c.a. 50-60Hz
Uscita 1 contatto NA polarizzato: 5(2)A/250Vc.a.
Funzionamento proporzionale con periodo fisso
Comando EST/OFF/INV
Comando velocità 0, I°, II°, III°
Regolazione temperatura su scala graduata
con indice meccanico set-point

Livelli di temperatura 1 con regolazione continua
Set-point con blocco meccanico temperatura max
LED indicazione stato relè
Campo di regolazione 5 - 30°C
Dimensioni (LxPxH) 66 x 49 x 45 mm

Con i tre frontalini forniti nella confezione, i prodotti risultano dimensionalmente e cromaticamente compatibili con le placche delle serie:

ABB
Chiara

BTICINO
Light, LivingLight Bianca,
Light Tech, LivingLight Tech,
Living, LivingLight Antracite,
Matix,
Axolute Tech, Axolute Antracite, Axolute Bianca

GEWISS
Chorus ONE/LUX/FLAT/GEO Bianca
Chorus ONE/LUX/FLAT/GEO Nera
Chorus ONE/LUX/FLAT/GEO Titanio

VIMAR
Plana, Plana Silver,
Eikon Grigia,
Eikon Next,
Eikon Bianca
Arké Bianca, Arké Nera



1PA FT365SL Frontalino e manopola di finitura Silver Lucido per termostati TEF365/MC

Frontalino e manopola per ottenere la perfetta compatibilità cromatica e di finitura superficiale dei termostati TEF365/MC con le serie civili color argento metallizzato lucido per: Bticino Axolute Tech, Vimar Plana Silver, Gewiss Chorus Titanio.



1PAFT365AV Frontalino e manopola di finitura Antracite metallizzato lucido per termostati TEF365/MC

Frontalino e manopola per ottenere la perfetta compatibilità cromatica e di finitura superficiale dei termostati TEF365/MC con la serie civile Bticino Axolute Antracite.



1PA FT365IP Kit di finitura per termostati TEF365/MC

Kit composto da telaio, spallette, manopole e frontalino per la perfetta compatibilità dimensionale, cromatica e di finitura superficiale dei termostati TEF365/MC con le serie civili per: VIMAR idea Bianca, VIMAR Idea Antracite, Gewiss Playbus, Gewiss Playbus Young, Siemens Delta Futura Graphit.



1PA C001BL Kit di finitura per compatibilità con Bticino Axolute Bianca

Kit composto da una cornice colore bianca lucida per la perfetta compatibilità con la serie Bticino Axolute Bianca.



1PA T004 Kit per Living Air, Axolute Air, Eikon Evo, Sistema 44

Kit composto da un telaio per la compatibilità con le placche delle serie civili per: BTICINO Living Light Air Bianco, Tech e Antracite, Axolute Air, VIMAR Eikon Evo, AVE Sistema 44 (Personal, Zama, Vera).

TERMOSTATI DA SEMINCASSO PER SCATOLA RETTANGOLARE O TONDA



1TI TE510A

Termostato elettronico con spia serie "ZEFIRO" colore antracite



1TI TE510B

Termostato elettronico con spia serie "ZEFIRO" colore bianco

Alimentazione 230V c.a. 50-60Hz
Uscita 1 contatto in deviazione libero da potenziale:
8(2)A/250Vc.a.
Funzionamento ON/OFF con differenziale fisso 0,4°C
Regolazione temperatura su scala graduata
con indice meccanico set-point
Livelli di temperatura 1 con regolazione continua
Set-point con blocco meccanico temperatura max

Ingresso remoto per riduzione notturna -4°C
sul valore di set-point
LED indicazione stato relè
LED indicazione presenza rete
Montaggio a incasso su scatola tonda e/o rettangolare
3 moduli
Campo di regolazione 5 - 30°C
Dimensioni (LxPxH) 120 x 12.5 x 81mm



1TI TE511A

Termostato elettronico serie "ZEFIRO" con comando ON/OFF colore antracite



1TI TE511B

Termostato elettronico serie "ZEFIRO" con comando ON/OFF colore bianco

Alimentazione 230V c.a. 50-60Hz
Uscita 1 contatto in deviazione libero da potenziale:
8(2)A/250Vc.a.
Funzionamento ON/OFF con differenziale fisso 0,4°C
Comando ON/OFF
Regolazione temperatura su scala graduata
con indice meccanico set-point
Livelli di temperatura 1 con regolazione continua
Set-point con blocco meccanico temperatura max

Ingresso remoto per riduzione notturna -4°C
sul valore di set-point
LED indicazione stato relè
LED indicazione presenza rete
Montaggio a incasso su scatola tonda e/o rettangolare
3 moduli
Campo di regolazione 5 - 30°C
Dimensioni (LxPxH) 120 x 12.5 x 81 mm



1TI TE513A

Termostato elettronico serie "ZEFIRO" con comando EST/OFF/INV colore antracite



1TI TE513B

Termostato elettronico serie "ZEFIRO" con comando EST/OFF/INV colore bianco

Alimentazione 230V c.a. 50-60Hz
Uscita 1 contatto in deviazione libero da potenziale:
8(2)A/250Vc.a.
Funzionamento ON/OFF con differenziale fisso 0,4°C
Comando EST/OFF/INV
Regolazione temperatura su scala graduata
con indice meccanico set-point
Livelli di temperatura 1 con regolazione continua
Set-point con blocco meccanico temperatura max

Ingresso remoto per riduzione notturna -4°C
sul valore di set-point
LED indicazione stato relè
LED indicazione EST / INV
LED indicazione presenza rete
Montaggio a incasso su scatola tonda e/o rettangolare
3 moduli
Campo di regolazione 5 - 30°C
Dimensioni (LxPxH) 120 x 12.5 x 81 mm



1TI TE101

Termostato elettronico serie "PERSONAL" con spia

Alimentazione 230V c.a. 50-60Hz
Uscita 1 contatto in deviazione libero da potenziale:
8(2)A/250Vc.a.
Funzionamento ON/OFF con differenziale fisso 0,7°C
Regolazione temperatura su scala graduata
con indice meccanico set-point
Livelli di temperatura 1 con regolazione continua

Ingresso remoto per riduzione notturna
-4°C sul valore di set-point
Set-point con blocco meccanico temperatura max
Indicazione stato relè
Colore bianco
Campo di regolazione 5 - 30°C
Dimensioni (LxPxH) 111.5 x 12.5 x 75 mm



1TI TE103

Termostato elettronico serie "PERSONAL" con comando EST/INV

Alimentazione 230V c.a. 50-60Hz
Uscita 1 contatto in deviazione libero da potenziale:
8(2)A/250Vc.a.
Funzionamento ON/OFF con differenziale fisso 0,7°C
Comando EST/OFF/INV
Regolazione temperatura su scala graduata
con indice meccanico set-point
Livelli di temperatura 1 con regolazione continua

Ingresso remoto per riduzione notturna
-4°C sul valore di set-point
Set-point con blocco meccanico temperatura max
LED indicazione stato relè
Colore bianco
Montaggio a incasso su scatola rettangolare 3 moduli
Campo di regolazione 5 - 30°C
Dimensioni (LxPxH) 111.5 x 12.5 x 75 mm

CARATTERISTICHE FUNZIONALI

La barra di potenza è un dispositivo che permette, attraverso il collegamento di cronotermostati, termostati, valvole elettrotermiche, di controllare la temperatura ambiente fino a 8 zone indipendenti.

Con la barra di potenza, ogni zona (o locale) viene termoregolata secondo le temperature impostate sui termostati o cronotermostati installati in ambiente.

La termoregolazione per zone permette risparmi fino al 30% sui consumi energetici per il riscaldamento.



1AC BP04230
Barra di potenza a 4 zone

Alimentazione 230V c.a. – 50Hz
Contatti in deviazione libero da potenziale: 10A/250Vc.a.
4 zone pilotabili
Uscita per comando pompa attiva con almeno una valvola di zona aperta
Ingresso comandato da interruttore orario

Ingresso EST/INV comandato da remoto
LED indicazione funzionamento INVERNO
LED indicazione funzionamento ESTATE
LED indicazione di comando pompa ON/OFF
Grado protezione IP30
Dimensioni (LxPxH) 273 x 77 x 69 mm



1AC BP08230
Barra di potenza a 8 zone

Alimentazione 230V c.a. – 50Hz
Contatti in deviazione libero da potenziale: 10A/250Vc.a.
8 zone pilotabili
Uscita per comando pompa attiva con almeno una valvola di zona aperta
Ingresso comandato da interruttore orario

Ingresso EST/INV comandato da remoto
LED indicazione funzionamento INVERNO
LED indicazione funzionamento ESTATE
LED indicazione di comando pompa ON/OFF
Grado protezione IP30
Dimensioni (LxPxH) 273 x 77 x 69 mm



● LED VERDE acceso = ON (tensione di rete inserita)
● Funzione in modalità RISCALDAMENTO

● LED VERDE acceso = ON (tensione di rete inserita)
● Funzione in modalità RAFFRESCAMENTO

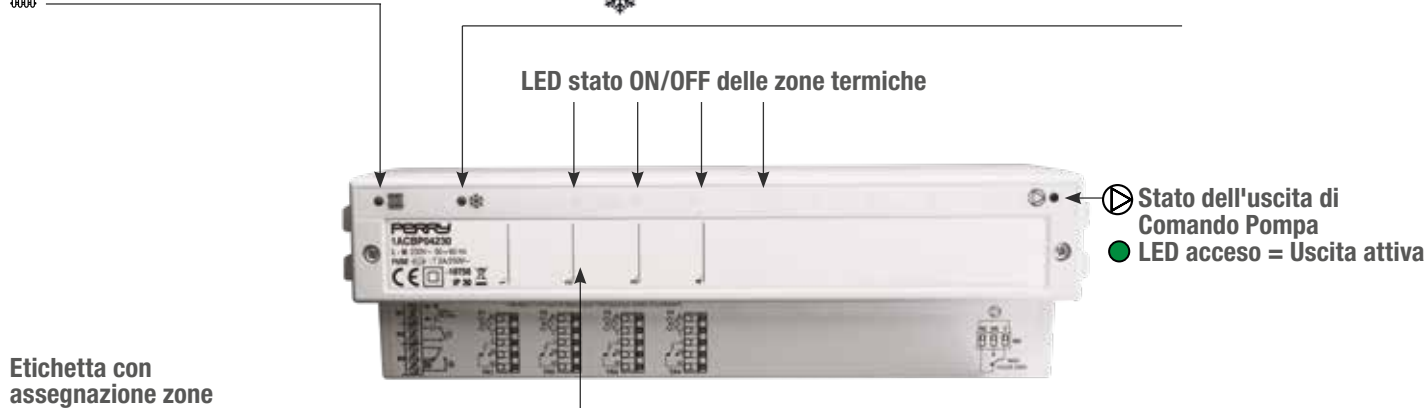

TERMOREGOLAZIONE WIRELESS

La gamma di prodotti con trasmissione in radiofrequenza 868.35 Mhz consente di riqualificare qualsiasi tipo di impianto termico senza onerose opere murarie. Installando il sistema radio della Perry è possibile dividere in zone termiche le abitazioni consentendo risparmi fino al 30%.

ESEMPI APPLICATIVI DEI PRODOTTI WIRELESS:

APPARTAMENTO SINGOLO O CONDOMINIALE CON DISTRIBUZIONE AD ANELLO

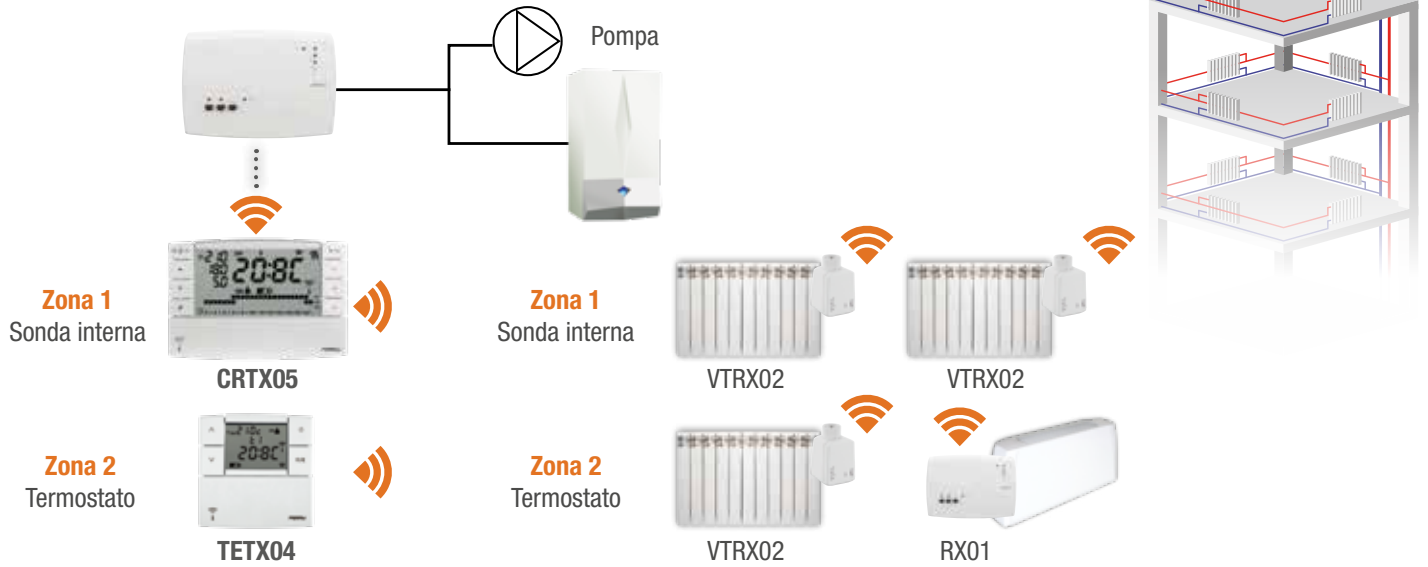

APPARTAMENTO CONDOMINIALE CON DISTRIBUZIONE A COLONNE MONTANTI



APPARTAMENTI NUOVI O RISTRUTTURATI CON CASSETTA DI DISTRIBUZIONE

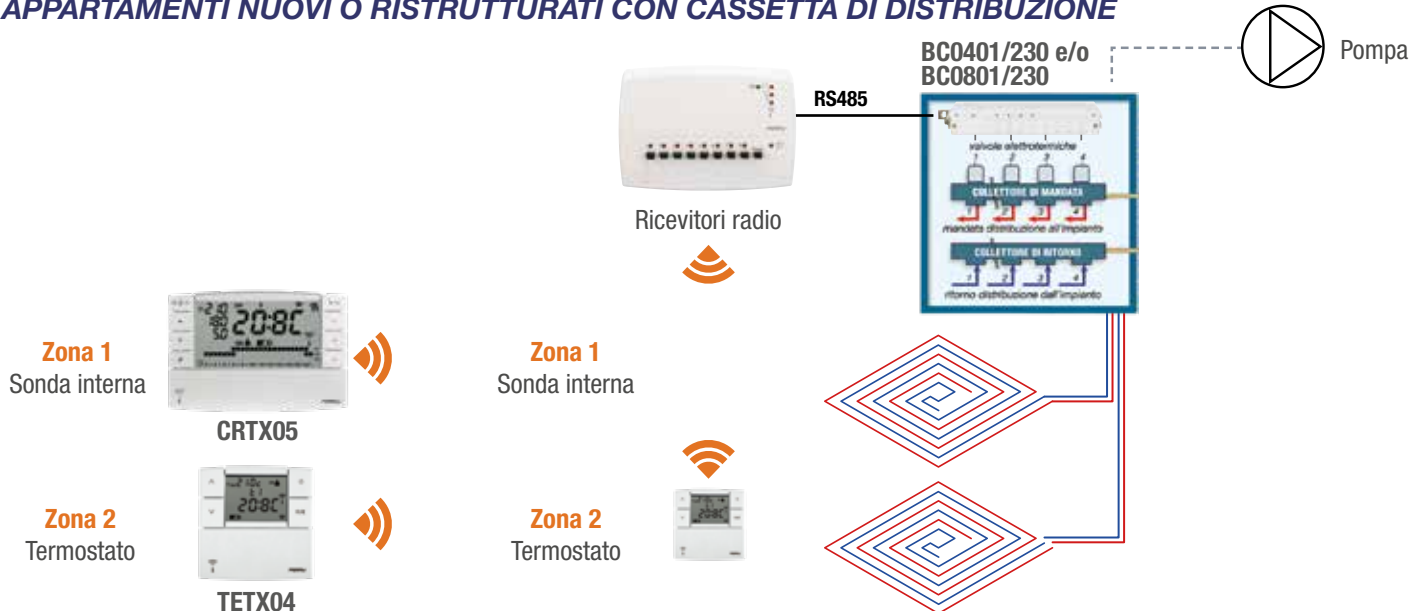



1TX CRTX05 Cronotermistato digitale con uscita in radiofrequenza 868,35MHz colore bianco

Prodotto conforme alla Direttiva apparecchi radio 2014/53/UE e Direttiva RoHS 2011/65/UE

Alimentazione 3V - 2x1.5V size AA alkaline

Display Lcd 3" ¾

Predisposto per funzionamento ON/OFF modulante

nel tempo differenziale regolabile da 0,2 - 0.7°C

3 programmi preimpostati liberamente modificabili

Livelli temperatura 2 + antigelo escludibile o regolabile

Portata tra 30 - 130mt

Funzione MASTER

Autonomia 36 mesi circa

Set di temperature protetti da password

Programmazione minima 30 minuti

Cambio ora legale automatico

Funzionamento manuale permanente / temporaneo

Tasto sospensione per pulizie

Indicazione LOW BATTERY

Indicazione trasmissione radio

Ingresso comando telefonico

Comando EST/INV

Correzione T rilevamento in funzione posizionamento del prodotto

Campo di regolazione 5 - 39.9°C

Dimensioni (LxPxH) 120 x 21 x 80 mm



1PA BTCRX01 Base da tavolo per cronotermistato radio

Base di appoggio per il posizionamento del cronotermistato CRTX05 e/o CRTX04 nel punto più adatto al rilevamento della temperatura ambiente.



1TX TETX04 Termostato digitale con uscita in radiofrequenza 868,35MHz colore bianco

Prodotto conforme alla Direttiva apparecchi radio 2014/53/UE e Direttiva RoHS 2011/65/UE

Alimentazione 3V - 2x1.5V size AA alkaline

Display Lcd 2" 1/3

Predisposto per funzionamento ON/OFF modulante

nel tempo differenziale regolabile da 0,2 - 0.7°C

Livelli temperatura 2: 1 diretto 1 indiretto

Portata tra 30 - 130mt

Comando EST/INV

Autonomia 36 mesi circa

Set di temperature protetti da password

Indicazione stato ON

Indicazione LOW BATTERY

Indicazione trasmissione radio

Correzione T rilevamento in funzione posizionamento del prodotto

Campo di regolazione 5 - 39.9°C

Dimensioni (LxPxH) 84 x 23 x 84 mm



1PA BTETX01 Base da tavolo per termostato 1TX TETX04

Base di appoggio per il termostato TETX04 nel punto più adatto al rilevamento della temperatura ambiente



1TX VTRX02 Valvola elettronica per termosifoni con ricetrasmittitore radio 868.35MHz colore bianco

Prodotto conforme alla Direttiva apparecchi radio 2014/53/UE e Direttiva RoHS 2011/65/UE

Alimentazione 3V 2x1.5V size C alkaline

Funzionamento modulante nel tempo

con intervento ON/OFF

IP40

Indicazione livello segnale RF

Autonomia 36 mesi circa

Indicazione carica batterie e/o anomalie

Indicazione stato di apertura/chiusura della valvola

Attacco filettato per termosifoni con ghiera di

adattamento per le principali valvole termostattizzabili

Dimensioni (LxPxH) 62 x 70 x 97 mm



1TX CCRX01 Centralina di controllo stato delle zone 868,35MHz colore bianco

Prodotto conforme alla Direttiva apparecchi radio 2014/53/UE e Direttiva RoHS 2011/65/UE

La centralina attiva il carico (pompa/caldaia) con almeno una valvola elettronica aperta

Alimentazione 230V c.a. 50Hz

Uscita 1 contatto in deviazione libero da potenziale:

5(2) A/250V

Frequenza di ricezione 868.35Mhz

Indicazione livello segnale RF

Dimensioni (LxPxH) 133 x 25 x 90 mm



1TX RX01/P Ricevitore radio da parete 1 zona colore bianco

Prodotto conforme alla Direttiva apparecchi radio 2014/53/UE e Direttiva RoHS 2011/65/UE

Alimentazione 230V c.a. 50-60Hz
Frequenza di ricezione 868.35Mhz
Uscita 1 contatto in deviazione libero da potenziale:
5(2)A/250V

Comando ON/OFF manuale
Indicazione livello segnale RF
Dimensioni (LxPxH) 133 x 25 x 90 mm



1TX RX02/P Ricevitore radio da parete 2 zone + 1 uscita pompa di circolazione colore bianco

Prodotto conforme alla Direttiva apparecchi radio 2014/53/UE e Direttiva RoHS 2011/65/UE

Alimentazione 230V c.a. 50-60Hz
Frequenza di ricezione 868.35Mhz
Uscite: 2 contatti in deviazione liberi da potenziale:
5(2)A/250V + 1 uscita per comando pompa di
circolazione 5(2) A/250V c.a.

Comando ON/OFF manuale
Indicazione livello segnale RF
Segnale per comando pompa di circolazione attivata
Dimensioni (LxPxH) 133 x 25 x 90 mm



1TX RX0801/P Ricevitore radio da parete 8 zone + 1 uscita pompa di circolazione colore bianco

Prodotto conforme alla Direttiva apparecchi radio 2014/53/UE e Direttiva RoHS 2011/65/UE

Alimentazione via BUS 18V
Frequenza di ricezione 868.35Mhz
Uscita BUS RS 485 per comando 8 zone + 1 uscita
per comando pompa di circolazione
Comando ON/OFF manuale

Indicazione livello segnale RF
Segnale per comando pompa di circolazione attivata
Ritardo comando pompa regolabile 0"o 120"
Dimensioni (LxPxH) 133 x 25 x 90 mm



1TX BC0401/230 Barra di comando per 4 zone

1TX BC0801/230 Barra di comando per 8 zone

Prodotto conforme alla Direttiva apparecchi radio 2014/53/UE e Direttiva RoHS 2011/65/UE

Alimentazione 230V c.a. 50-60Hz
Uscite 4 polarizzate a 230V (1TX BC0401/230)
Uscite 8 polarizzate a 230V (1TX BC0801/230)
Portata 8(2) A/250V c.a.
+ 1 uscita per comando pompa di circolazione
8(2) A/250V c.a.
Protezione IP52 (con passacavi in gomma)

Connessione a ricevitore RX0801/P
con BUS RS 485
LED presenza rete
LED anomalie
LED di stato zona ON/OFF
LED di stato pompa ON/OFF
Dimensioni (LxPxH) 250 x 77 x 43 mm

KIT PER IMPIANTI ESISTENTI



1TX CRTX05RX01 Kit composto da 1 cronotermostato radio 1TX CRTX05 + 1 ricevitore radio a 1 zona da parete 1TX RX01/P

Il cronotermostato CRTX05 regola i profili orari e i set di temperatura dell'abitazione. Il ricevitore radio RX01/P attiva e disattiva il carico collegato (pompa, caldaia, ...) in base alla richiesta di calore del cronotermostato.



1TX TETX04RX01 Kit composto da 1 termostato radio 1TX TETX04 + 1 ricevitore radio a 1 zona da parete 1TX RX01/P

Il termostato TETX04 regola i profili orari e i set di temperatura dell'abitazione. Il ricevitore radio RX01/P attiva e disattiva il carico collegato (pompa, caldaia, ...) in base alla richiesta di calore del termostato.

ACCESSORI



1PA ASVT01 Adattatore a squadra per valvole elettroniche sui termosifoni

Permette il montaggio verticale delle valvole elettroniche sui termosifoni



1PA PPBC01 Passacavi / pressacavi per barre di comando

Codice confezione composta da n° 11 passacavi / pressacavi per barre di comando grado di protezione IP52

1PR PSA01 Pile di ricambio per CRTX05 / TETX04

1PR PMS01 Pile di ricambio per TETX03

1PR PMT02 Pile di ricambio per VTRX02



1TM TE082

**Termostato elettronico con regolazione su 2 livelli di temperatura.
Comfort e Riduzione modulare 2 DIN**

Alimentazione 230V c.a. – 50Hz
Uscita 1 contatto in deviazione libero da potenziale:
16(3)A/250Vc.a.
Funzionamento ON/OFF
con differenziale regolabile 0.5 – 2.5°C
Comando ON/OFF/ANTIGELO
Comando comfort/riduzione/selezione remota
automatica
Scale graduate 2 con indice di regolazione
Livelli di temperatura 2 con regolazione continua

Ingresso remoto riduzione notturna regolabile
LED indicazione stato rele
LED indicazione comfort
LED indicazione riduzione notturna
Dotato di sonda remota tipo NTC con cappucci di colore
bianco e antracite per incasso in tappo cieco serie civili,
prolungabile fino a MAX 100 m con cavo schermato
Campo di regolazione 5 - 30°C
Dimensioni (LxPxH) 35 x 60 x 128 mm



1TM TE083

Termostato elettronico con ON/OFF/ANTIGELO modulare 2 DIN

1TM TE084

Termostato elettronico con EST/OFF/INV modulare 2 DIN

Alimentazione 230V a.c. – 50Hz
Uscita 1 contatto in deviazione libero da potenziale:
16(3)A/250Vc.a.
Funzionamento ON/OFF
con differenziale regolabile 0.5 – 2.5°C
Scala graduata con indice di regolazione
Livelli di temperatura 1 con regolazione continua
Ingresso remoto riduzione notturna regolabile

LED indicazione stato rele
LED indicazione riduzione notturna
Dotato di sonda remota tipo NTC con cappucci di colore
bianco e antracite per incasso in tappo cieco serie civili,
prolungabile fino a MAX 100 m con cavo schermato
Campo di regolazione 5 - 30°C
Dimensioni (LxPxH) 35 x 60 x 128 mm



1TM TE052/M

Termostato elettronico per quadri elettrici modulare 2 DIN

Per raffreddamento e anticondensa di armadi elettrici
Alimentazione 230V a.c. – 50Hz
Uscita 1 contatto in deviazione libero da potenziale:
16(3)A/250Vc.a.
Funzionamento ON/OFF con differenziale fisso 2°C
2 Scale graduate con indice di regolazione
Campo regolazione raffreddamento +20°C / +60°C
Campo regolazione anticondensa +0°C / +10°C
Livelli di temperatura 2 con regolazione continua

Ingresso sonda remoto in dotazione
LED indicazione stato relè
LED indicazione sonda guasta
Dotato di sonda remota tipo NTC con cappucci di colore
bianco e antracite per incasso in tappo cieco serie civili,
prolungabile fino a MAX 100 m con cavo schermato
Dimensioni (LxPxH) 35 x 60 x 128 mm



1TM TE075

Termostato elettronico -30/+30°C modulare 2 DIN

1TM TE076

Termostato elettronico -20/+40°C modulare 2 DIN

1TM TE077

Termostato elettronico 0/+60°C modulare 2 DIN

1TM TE078

Termostato elettronico +40/+100°C modulare 2 DIN

Alimentazione 230V a.c. – 50Hz
Uscita 1 contatto in deviazione libero da potenziale:
16(3)A/250Vc.a.
Funzionamento ON/OFF con differenziale fisso 1°C
Scala graduata con indice di regolazione
Livelli di temperatura 1 con regolazione continua

Lunghezza cavo sonda remota MAX 100 m
Ingresso sonda remoto
LED indicazione stato relè
LED indicazione sonda guasta
Dimensioni (LxPxH) 35 x 60 x 128 mm



1TM STE01 Sonda di rilevamento temperatura PTC con cavo da 1,5 m

Sonda rilevamento con cavo schermato 2x1.5mm² - IP68 prolungabile fino a MAX 100 m.



1TM STE01/4 Sonda di rilevamento temperatura PTC con cavo da 4,0 m

Sonda rilevamento con cavo schermato 2x1.5mm² - IP68 prolungabile fino a MAX 100 m.

TERMOSTATI A CONTATTO MECCANICI



1TC TB060 Termostato a contatto per tubazioni

Uscita 1 contatto in deviazione libero da potenziale:
16(5)A/250Vc.a.
Funzionamento ON/OFF differenziale fisso 4+/-2°C
Scala graduata con indice di regolazione
Livelli di temperatura 1 con regolazione continua

Montaggio su tubazione con reggia elastica in dotazione
Campo regolazione +30°C / +90°C
IP20
Dimensioni (LxPxH) 54 x 56 x 99 mm



1TC TB065 Termostato bulbo di immersione

Uscita 1 contatto in deviazione libero da potenziale:
16(5)A/250Vc.a.
Funzionamento ON/OFF differenziale fisso 4+/-2°C
Scala graduata con indice di regolazione
Livelli di temperatura 1 con regolazione continua

Bulbo diametro 8mm
Bulbo per montaggio ad immersione
Campo regolazione +30°C / +90°C
IP20
Dimensioni (LxPxH) 54 x 72 x 98.5 mm



1TC TB071 Termostato con limitatore di sicurezza

Uscita 1 contatto in deviazione libero da potenziale:
16(5)A/250Vc.a.
Funzionamento ON/OFF differenziale fisso 4+/-2°C
Scala graduata con indice di regolazione
Livelli di temperatura 1 con regolazione continua
Bulbo diametro 14 mm

Bulbo per montaggio ad immersione
Campo regolazione +30°C / +90°C
Limitatore di sicurezza T=100°C
IP20
Dimensioni (LxPxH) 108 x 56 x 98.5 mm



1TC TB081 Termostato per generatori di aria calda

Uscita 1 contatto in deviazione libero da potenziale:
16(5)A/250Vc.a.
Funzionamento ON/OFF differenziale fisso 4+/-2°C
Scala graduata con indice di regolazione
Livelli di temperatura 1 con regolazione continua
Bulbo diametro 14 mm

Bulbo per montaggio ad immersione
Campo regolazione +30°C / +90°C
IP20
Montaggio su generatori aria calda
Dimensioni (LxPxH) 108 x 56 x 98.5 mm



1TC TB088 Termostato con sonda esterna +4/+40°C

Uscita 1 contatto in deviazione libero da potenziale:
16(5)A/250Vc.a.
Funzionamento ON/OFF differenziale fisso 1,5+/-1°C
Scala graduata con indice di regolazione

Livelli di temperatura 1 con regolazione continua
Campo regolazione +4°C / +40°C
IP20
Dimensioni (LxPxH) 72 x 45.5 x 136 mm



1TC TB090 Termostato con sonda esterna -5/+35°C

Uscita 1 contatto in deviazione libero da potenziale:
16(5)A/250Vc.a.
Funzionamento ON/OFF differenziale fisso 1,5+/-1°C
Scala graduata con indice di regolazione

Livelli di temperatura 1 con regolazione continua
Campo regolazione -5°C / +35°C
IP54
Dimensioni (LxPxH) 61 x 60 x 105



1TC TB091 Termostato con sonda esterna +20/+60°C

Uscita 1 contatto in deviazione libero da potenziale:
16(5)A/250Vc.a.
Funzionamento ON/OFF differenziale fisso 1,5+/-1°C
Scala graduata con indice di regolazione

Livelli di temperatura 1 con regolazione continua
Campo regolazione +20°C / +60°C
IP54
Dimensioni (LxPxH) 61 x 60 x 105 mm

PER UN AMBIENTE SALUBRE E PRIVO DI MUFFE

In ambienti sempre più chiusi ed isolati dall'esterno anche per effetto di interventi di efficientamento energetico quali i cappotti termici e la sostituzione dei serramenti, l'installazione della **Ventilazione Meccanica Controllata** si ritiene essere di fondamentale importanza sia per garantire un buon livello di qualità dell'aria, sia per prevenire la formazione di muffe.

La **Ventilazione Meccanica Controllata** all'interno dell'unità abitativa consente infatti, attraverso cicli automatici di estrazione e immissione, il costante ricambio dell'aria nei locali con una bassa perdita di energia termica grazie allo scambiatore ceramico a salvaguardia dei consumi energetici da riscaldamento.

VMC Wi-Fi Perry attraverso i cicli di estrazione e immissione garantisce il costante ricambio dell'aria nei locali, con bassa perdita di energia termica a salvaguardia dei consumi energetici da riscaldamento.

VMC Wi-Fi Perry è dotato di sensori di temperatura e umidità che permettono di impostare le modalità di ventilazione in autonomia prevenendo la formazione di muffe e umidità. I sensori permettono inoltre di controllare da remoto lo stato di umidità % e di temperatura degli ambienti.

VMC Wi-Fi Perry costruito con tecnologia 4.0, attraverso App scaricabile su smartphone, permette di controllare lo stato di temperatura e umidità degli ambienti attivando da remoto la ventilazione dei locali. Funzione molto utile per evitare l'accumulo di umidità e muffa nelle seconde case.

VMC Wi-Fi Perry è utilizzabile come sistema di ventilazione puntuale per singolo locale oppure con più unità installate come sistema di ventilazione dell'intera unità abitativa.

VMC Wi-Fi Perry la tecnologia più evoluta per garantire una buona qualità dell'aria nelle abitazioni civili, nel terziario e nei locali di edifici pubblici.

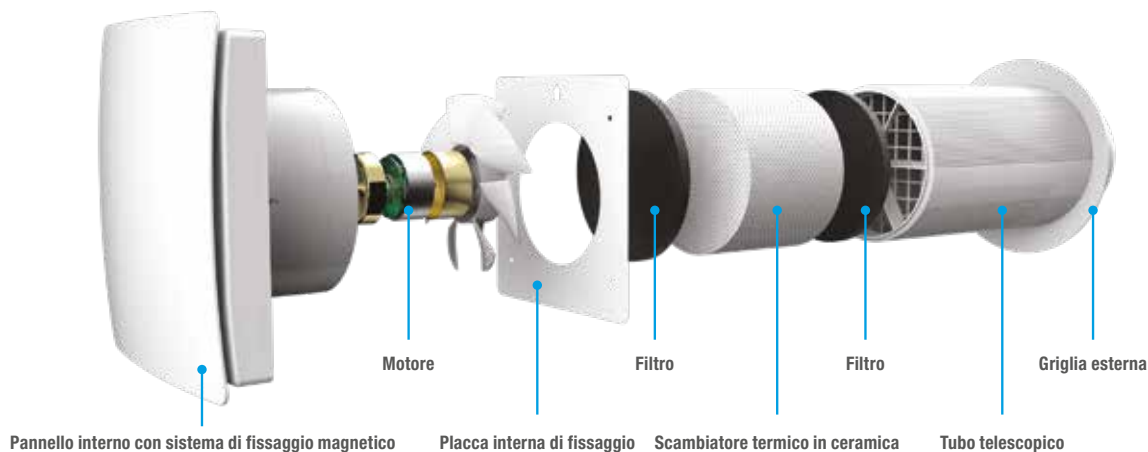

Durante il ciclo di estrazione (65 secondi) la VMC Wi-Fi estrae l'aria viziata e umida dal locale. Prima di essere espulsa all'esterno, l'energia termica (fino al 93%) dell'aria espulsa viene immagazzinata nello scambiatore di calore costruito in ceramica ad alta capacità di recupero del calore.

Durante il ciclo successivo di immissione, il ventilatore aspira aria pulita dall'esterno alla quale viene ceduta l'energia termica accumulata in precedenza dallo scambiatore di calore. L'aria aspirata, prima di essere immessa nei locali, viene filtrata dagli elementi contaminanti esterni attraverso i filtri installati nel corpo della VMC assicurando così ambienti salubri. Il ciclo alternato delle funzioni della VMC permette di avere i locali areati e salubri mantenendo costante la temperatura interna degli stessi. Attraverso l'installazione di una o più coppie di unità VMC si può realizzare un sistema di ventilazione globale dell'abitazione (immagine a destra).

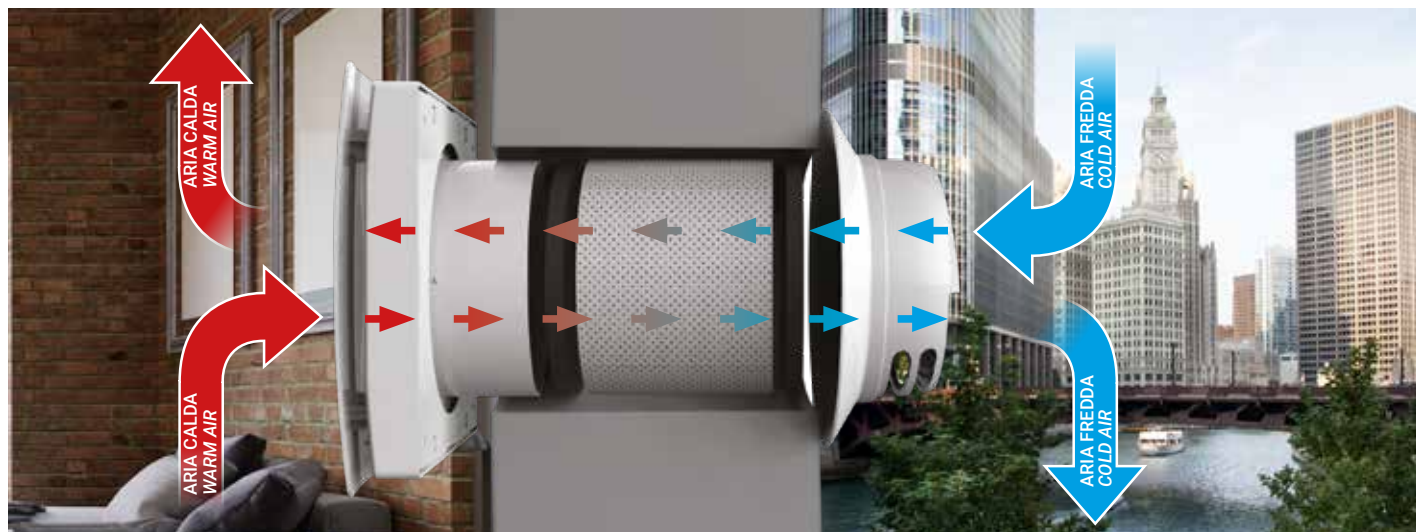

I° Ciclo Estrazione

Per 65 secondi il ventilatore estrae l'aria calda e viziata presente nell'ambiente.

II° Ciclo Immissione

Per 65 secondi viene prelevata aria esterna e immessa nella stanza. Successivamente ricomincia il ciclo di estrazione.



VMC Wi-Fi Perry può essere utilizzato come sistema di ventilazione puntuale di ogni singola stanza.

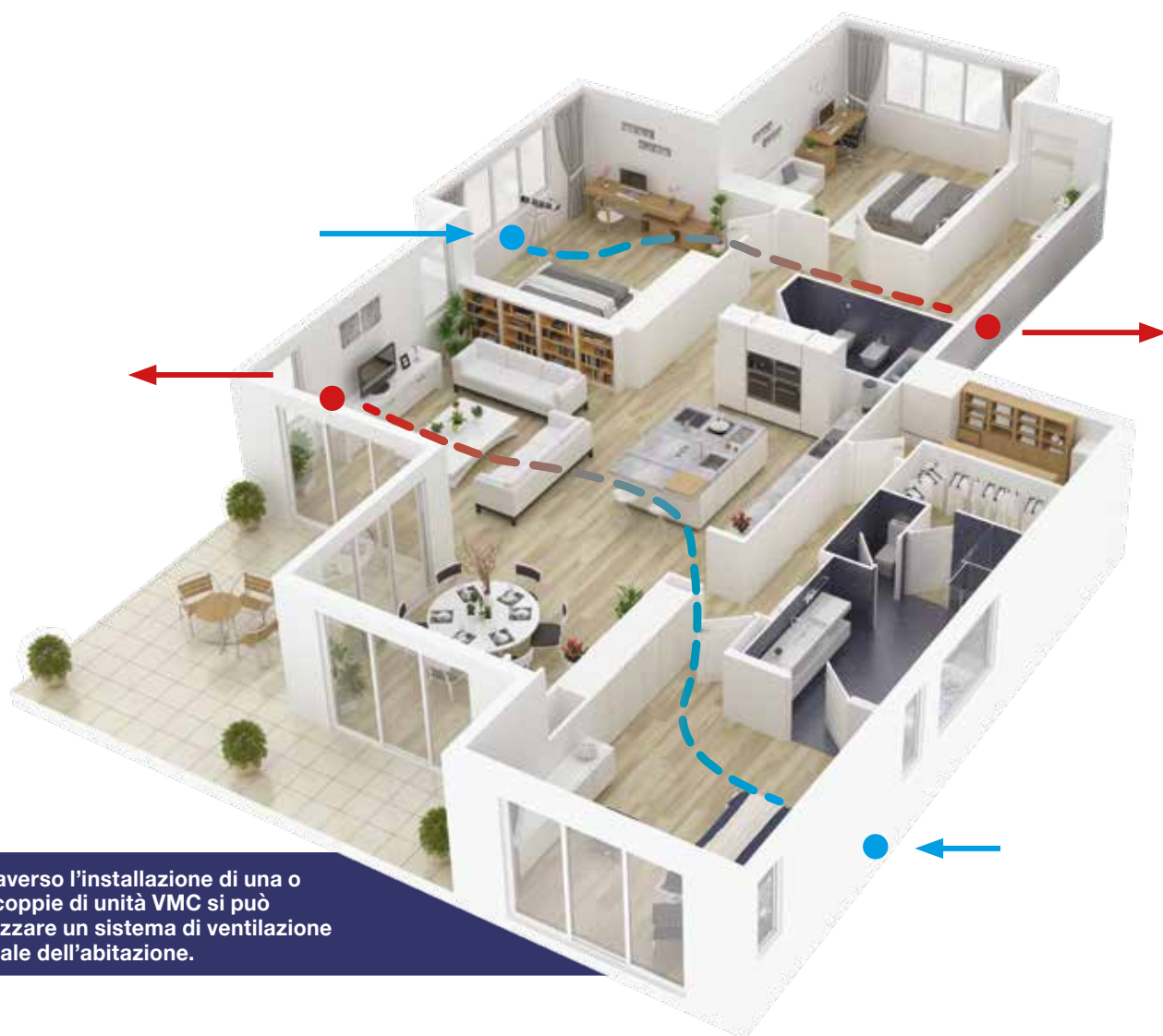

Attraverso l'installazione di una o più coppie di unità VMC si può realizzare un sistema di ventilazione globale dell'abitazione.

VENTILAZIONE MECCANICA CONTROLLATA VMC WI-FI



1VC VMC001WIFI Unità di Ventilazione Meccanica Controllata VMC Wi-Fi

- Alimentazione 220V
- App Android e iOS
- Wi-Fi
- Programmazione settimanale. Funzionamento con Google Home™ e Amazon Alexa™
- Telecomando a infrarossi in dotazione
- Scambiatore di calore ceramico rigenerativo ad alta efficienza (fino a 93%) con maniglia di estrazione
- Funzione notturna
- Materiale: ABS anti UV e antistatico
- Doppio filtro anti impurità
- Motore brushless a bassa rumorosità da $\pm 4 \div 55$ dB
- Tubo telescopico lunghezza standard 500 mm \varnothing 159 mm
- Griglia esterna con membrana flessibile
- Raddrizzatore di flusso per maggiori prestazioni
- IPX4
- Dimensioni (L x H x P) 242 x 242 x 393,87/643,87 mm

MODALITÀ DI FUNZIONAMENTO

Il prodotto ha tre modi di ventilazione:

- **Modalità Immissione** il prodotto fornisce aria fresca
- **Modalità Estrazione** il prodotto espelle l'aria dall'ambiente
- **Modalità Ciclo** di ventilazione il prodotto funziona in modo reversibile con recupero di calore e umidità.

In modalità Ciclo di ventilazione la VMC nel I° Ciclo di 65 secondi estrae l'aria dall'ambiente e nel II° Ciclo di 65 secondi immette aria nell'ambiente.

I° Ciclo: per 65 secondi l'aria viziata viene estratta dall'ambiente. Il flusso d'aria passando attraverso lo scambiatore lo riscalda (fino a 93%) e lo umidifica. Al termine dei 65 secondi si inserisce il II Ciclo.

II° Ciclo: per 65 secondi viene prelevata aria dall'esterno. L'aria prelevata passando attraverso lo scambiatore viene riscaldata e umidificata per essere immessa nell'ambiente mantenendone l'equilibrio termico. I filtri in dotazione alla VMC permettono l'immissione dell'aria pulita da pulviscoli esterni.

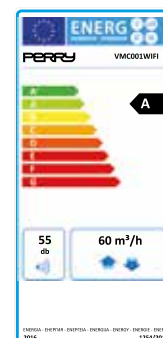
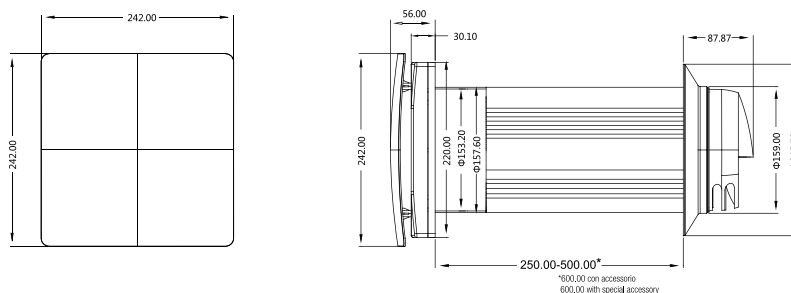

ACCESSORI



1PA TE160400 Tubo di estensione in PVC \varnothing 160 mm, L = 400 mm



1PA GE001 Griglia esterna

Griglia esterna. Griglia da utilizzare con tubo di estensione Art. 1PATE160400. Montaggio previsto con inserimento dall'interno appartamento.



1PA FHEPA001 Filtro HEPA

Filtro HEPA ad alta efficienza per intercettare particelle delle dimensioni di 0,3 μ m inclusi pollini, polveri, muffe, batteri e virus. Migliora la salubrità dell'aria immessa.



1PA FCA001 Filtro ai carboni attivi

Filtro ai carboni attivi per evitare l'immissione di odori, gas e sostanze chimiche dall'aria. Migliora la qualità dell'aria immessa.



1PA FG00 Filtro G3

Filtro G3 per l'intercettazione delle particelle di dimensioni tra 1 e 10 μ m presenti nell'aria, come polveri e sporco.

UTILIZZO CON CONNESSIONE WIFI

Grazie a una grafica semplice e intuitiva dell'App (per Android e iOS) è possibile configurare e utilizzare la VMC Wi-Fi Perry da remoto. Tramite App è possibile creare scenari per gestire il funzionamento abbinato di più dispositivi.

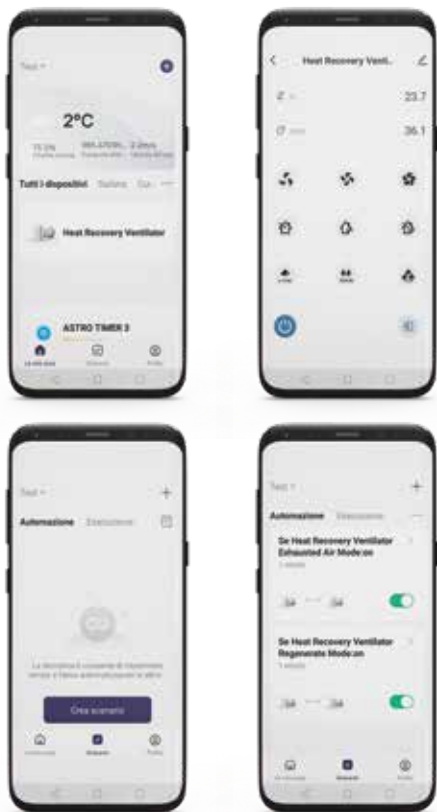

UTILIZZO CON TELECOMANDO A INFRAROSSI

Per ogni evenienza la VMC Wi-Fi Perry ha in dotazione standard un trasmettitore infrarossi per la gestione autonoma della stessa.

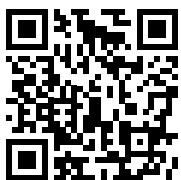
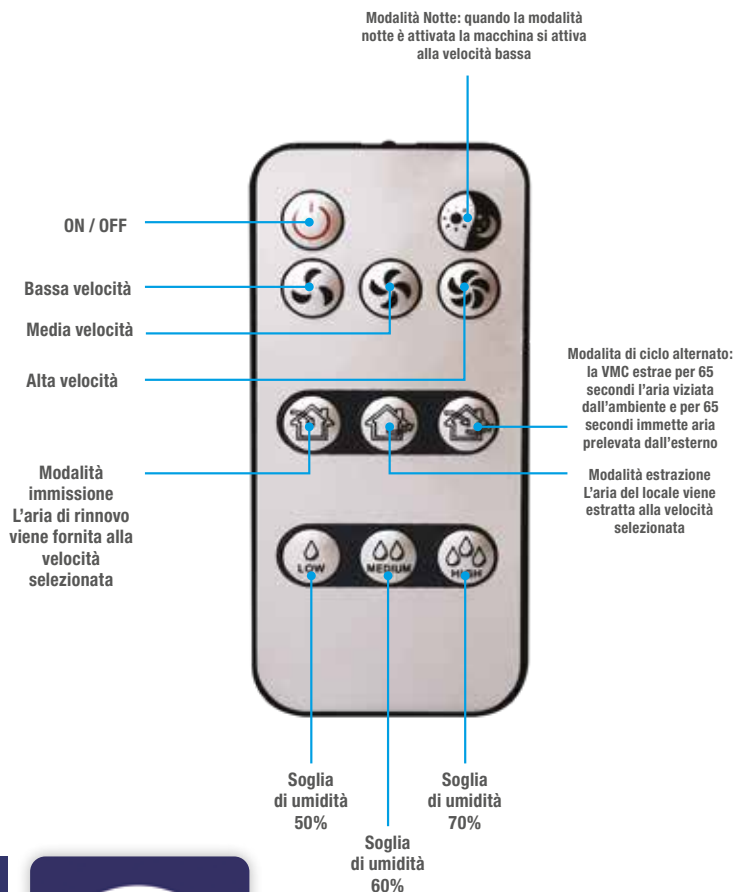

Scaricare l'App Perry Smart per Android e iOS cercando nell'App store o scannerizzando il codice QR che rimanda alla pagina prodotto.



INSTALLAZIONE PRATICA E FUNZIONALE DALL'INTERNO DELL'ABITAZIONE

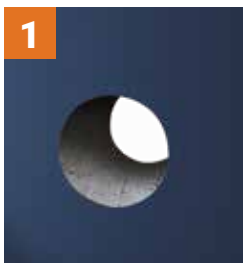

1

Realizzare un foro del diametro di 180mm con una leggera inclinazione dalla parete interna alla parete esterna (circa 1° ÷ 2°)



2

Inserire il tubo con la griglia esterna dall'interno verso l'esterno facendo passare la guaina in silicone dal foro e ritirare per farla aderire al muro esterno e sigillarla.

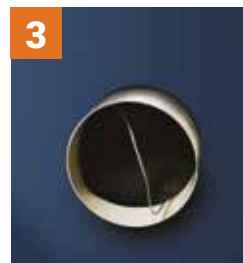

3

Inserire tubo telescopico con filtri e scambiatore termico in ceramica.



4

Applicare la placca di fissaggio alla parete interna con quattro tasselli, utilizzandola come dima di foratura.



5

Agganciare il pannello interno con sistema di fissaggio magnetico alla placca di fissaggio e dare alimentazione alla VMC.



6

VMC installata, pratica ed agevole per i successivi interventi di pulizia filtri e scambiatore di calore.

Prodotti personalizzabili con frontalini di finitura **PERRY** per una perfetta compatibilità dimensionale, colore e di finitura superficiale con le serie civili di maggiore diffusione.

Dimmer

Regola la luce per rendere gli ambienti confortevoli

Pagina 51 Catalogo Perry

1MC D001A

(tasto nero)

1MC D001B

(tasto bianco)



Alimentatore USB

Per ricarica smartphone, tablet, powerbank, etc.

Pagina 52 Catalogo Perry

1MC USB001A

1MC USB001B

1MC USB001



Presa filtro ADSL

Per filtrare i disturbi di rete e migliorare la comunicazione audio

Pagina 53 Catalogo Perry

1MC ADSL001



Presa telefonica

Comoda e pratica dove serve

Pagina 53 Catalogo Perry

1MC PT001



Rilevatore di movimento

Accende la luce quando serve

Pagina 54 Catalogo Perry

1SP RM030A

(lente antracite)

1SP RM030B

(lente bianca)



Lampada d'emergenza

Mai più al buio in caso di blackout

Pagina 12 Catalogo Perry Emergency

1LE 001A

1LE 001B

1LE 001



Torcia estraibile

Comoda e pratica per avere luce ovunque in caso di blackout

Pagina 14 Catalogo Perry Emergency

1LE 002



Lampada d'emergenza

3 moduli

Rispondono alla norma EN60598-2-22

Pagina 16 Catalogo Perry Emergency

1LE 003

(SE/SA, Autotest)

1LE 003E

(SE)



FRONTALINI DI FINITURA PER PRODOTTI DA 1 MODULO SERIE CIVILI

Tutti i prodotti in 1 modulo civile utilizzano lo stesso codice dei kit di finitura e dei frontalini specifici per il montaggio compatibile alle serie civili di riferimento. Un solo codice che identifica il colore e la finitura superficiale per la perfetta compatibilità. La soluzione **PERRY** riduce il costo dello stock di magazzino del grossista e dell'installatore.

KIT FRONTALINI DI FINITURA

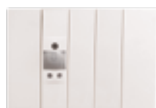

- N 1PA K001NAB** Kit 2 frontalini di finitura (bianco e nero) per serie BTicino Living Now
- N 1PA K001NS** Kit 1 frontalino di finitura (sabbia) per serie BTicino Living Now
- N 1PA K001LAB** Kit 2 frontalini di finitura (bianco e nero) per serie Vimar Linea
- N 1PA K001LC** Kit 1 frontalino di finitura (canapa) per serie Vimar Linea



- 1PA FRM030LL** Kit di 3 frontalini di finitura
 - Antracite BTicino Living, Livinglight antracite, Livinglight Air antracite
 - Bianco BTicino Livinglight bianco, Livinglight Air bianco
 - Silver opaco BTicino Livinglight Tech, Livinglight Air Tech
- 1PA FRM030GC** Kit di 3 frontalini di finitura
 - Bianco lucido Gewiss Chorus bianco
 - Antracite Gewiss Chorus nero
 - Silver lucido Gewiss Chorus titanio
- 1PA FRM030VE** Kit di 3 frontalini di finitura
 - Antracite opaco Vimar Eikon grigio, Eikon Evo grigio
 - Silver opaco Vimar Eikon next, Eikon Evo next
 - Bianco opaco Vimar Eikon bianco, Eikon Evo bianco, Arké bianco, Arké Fit bianco
- 1PA FRM030VP** Kit di 3 frontalini di finitura
 - Bianco lucido Vimar Plana
 - Silver lucido Vimar Plana silver
 - Nero opaco Vimar Arké nero, Vimar Arké Fit Nero

FRONTALINI DI FINITURA SINGOLI COMPATIBILI CON SERIE CIVILI BTICINO*



- 1PA FRM 030 L** Frontalino colore antracite compatibile con Living, Livinglight antracite, Livinglight Air antracite
- 1PA FRM 030 LH** Frontalino colore bianco compatibile con Livinglight bianco, Livinglight Air bianco
- 1PA FRM 030 LHT** Frontalino colore silver opaco compatibile con Livinglight Tech, Livinglight Air Tech



- 1PA FRM 030 M** Frontalino colore bianco lucido compatibile con Matix (prodotto non contenuto in alcun kit)



- 1PA FRM 030 LB** Frontalino colore bianco lucido compatibile con Axolute tasti bianchi, Axolute AIR tasti bianchi
- 1PA FRM 030 LA** Frontalino colore antracite lucido compatibile con Axolute tasti scuri, Axolute AIR tasti scuri
- 1PA FRM 030 LT** Frontalino colore silver opaco compatibile con Axolute tasti chiari, Axolute AIR tasti chiari

FRONTALINI DI FINITURA SINGOLI COMPATIBILI CON SERIE CIVILI VIMAR*



- N 1PA FRM 030 AM** Frontalino colore metal compatibile con Arké metal
- 1PA FRM 030 EB** Frontalino colore bianco opaco compatibile con Eikon, Eikon Evo, Arké, Arké Fit bianco
- 1PA FRM 030 EA** Frontalino colore antracite opaco compatibile con Eikon grigio, Eikon Evo grigio
- 1PA FRM 030 EN** Frontalino colore silver opaco compatibile con Eikon next, Eikon Evo next



- 1PA FRM 030 P** Frontalino colore bianco lucido compatibile con Plana bianco
- 1PA FRM 030 PS** Frontalino colore silver lucido compatibile con Plana silver
- 1PA FRM 030 AN** Frontalino colore nero opaco compatibile con Arké nero, Arké Fit nero



- 1PA FRM 030IA** Frontalino colore antracite opaco compatibile con Idea antracite **(non per sonda a incasso 1DO STX03* per CRM4.0)**
- 1PA FRM 030IB** Frontalino colore bianco panna compatibile con Idea bianco **(non per sonda a incasso 1DO STX03* per CRM4.0)**



FRONTALINI DI FINITURA SINGOLI COMPATIBILI CON SERIE CIVILI GEWISS*

- 1PA FRM 030 CB** Frontalino colore bianco lucido compatibile con Chorus bianco
- 1PA FRM 030 CN** Frontalino colore antracite compatibile con Chorus nero
- 1PA FRM 030 CT** Frontalino colore antracite compatibile con Chorus titanio

* Tutti i marchi riportati appartengono ai legittimi proprietari



1MC D002

Dimmer da fondo scatola incasso tonda o rettangolare

Alimentazione 230V c.a. \pm 10% 50 Hz

Potenza massima pilotabile:

Lampade incandescenza

Lampade alogene

LED

Sezione dei cavi a morsetti 0,75..... 6 mm²

Grado di protezione IP20

TE 400W

TE 400W

TE 150W

Installazione fondo scatola da incasso

Temperatura di funzionamento da -0°C a +40°C

Temperatura stoccaggio da -10°C a +60°C

Normativa marcatura LVD/EMC EN60669-2-1

Dimensioni (LxPxH) 58,7 x 45 x 25,3 mm

DIMMER IN 1 MODULO DA INCASSO PER SERIE CIVILI



1MC D001A

Dimmer 1 modulo da incasso per serie civili tasto nero

1MC D001B

Dimmer 1 modulo da incasso per serie civili tasto bianco

Alimentazione 230V c.a. \pm 10% 50 Hz

Potenza massima pilotabile:

Lampade incandescenza

Lampade alogene

LED

LED

Trasformatori elettromeccanici tipo L

P (min-max) 0-200/0-200/0-100/0-25/0-200W

Sezione dei cavi a morsetti 0,75..... 2,5 mm²

LE 200W

LE 200W

TE 100W

LE 25W

LE 200W

Grado di protezione IP20 (IP40 installato con frontalino)

Installazione 1 modulo civile in scatola ad incasso

Temperatura di funzionamento da -10°C a +35°C

Temperatura stoccaggio da -10°C a +60°C

Normativa marcatura LVD/EMC EN60669-2-1

Dimensioni (LxPxH) un modulo civile in scatola ad incasso

Il Dimmer **PERRY** è stato appositamente studiato per poter essere utilizzato con qualsiasi tipo di lampada dimmerabile.

MODALITÀ LE



Leading edge dimming
(taglio inizio fase)

● MODALITÀ LE



MODALITÀ TE



Trailing edge dimming
(taglio fine fase)

○ MODALITÀ TE



IL DIMMER È DOTATO DI MEMORIA: definita l'intensità di luce desiderata all'accensione l'intensità luminosa sarà quella impostata.

Per consultare la gamma completa dei frontalini di finitura vedere pagina 65



ALIMENTATORE USB, FILTRO ADSL E PRESA TELEFONICA IN 1 MODULO DA INCASSO PER SERIE CIVILI



1MC USB001A

Alimentatore USB 2A 1 Modulo da incasso per serie civili con frontalini di finitura per serie civili scure

1MC USB001B

Alimentatore USB 2A 1 Modulo da incasso per serie civili con frontalini di finitura per serie civili chiare

Alimentazione 230Vac +/- 10% 50-60Hz
 Tipo di uscita 5Vdc +/-5% al massimo carico
 Porte uscita 1 porta USB tipo A
 Protezione termica, cortocircuito, sovraccarico
 Sezione max cavi ai morsetti 0.75..... 1.5 mm²
 Limiti Temp di funzionamento -10C ÷ +40°C

Umidità 0 -70% senza condensa
 Grado di protezione IP20 (IP40 installato con frontalino)
 Classe isolamento II
 Dimensioni (LxPxH) un modulo civile in scatola da incasso

1MC USB001A

- Living, Livinglight, Livinglight Air antracite;
- Livinglight, Livinglight Air tech;
- Arké e Arké Fit nero;

1MC USB001B

- Matix bianco;
- Plana bianco;
- Livinglight, Livinglight Air bianco;
- Eikon, Eikon Evo, Arké e Arké Fit bianco;

1MC USB001

Alimentatore USB 2A 1 Modulo da incasso per serie civili

KIT FRONTALINI DI FINITURA

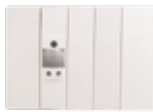

- | | |
|----------------------|---|
| N 1PA K001NAB | Kit 2 frontalini di finitura (bianco e nero) per serie BTicino Living Now |
| N 1PA K001NS | Kit 1 frontalino di finitura (sabbia) per serie BTicino Living Now |
| N 1PA K001LAB | Kit 2 frontalini di finitura (bianco e nero) per serie Vimar Linea |
| N 1PA K001LC | Kit 1 frontalino di finitura (canapa) per serie Vimar Linea |



1MC ADSL001

Presafiltro ADSL 1 Modulo da incasso per serie civili

Il filtro ADSL sopprime i disturbi di rete e le interferenze sulle linee telefoniche con servizio ADSL.

Alimentazione fornita da centrale telefonica
 Tipo di uscita RJ11
 Sezione max cavi ai morsetti 0.75..... 1.5 mm²
 Limiti Temp di funzionamento -10C ÷ +50°C
 Limiti Temp di stoccaggio -10C ÷ +60°C
 Umidità 0 -80% senza condensa

Grado di protezione IP20 (IP40 installato con frontalino)
 Classe isolamento II
 Dimensioni (LxPxH) un modulo civile in scatola da incasso



1MC PT001

Presafiltro ADSL 1 Modulo da incasso per serie civili

Alimentazione fornita da centrale telefonica attestata sui 2 morsetti posteriori
 Tipo di uscita RJ11
 Sezione max cavi ai morsetti 0.75..... 1.5 mm²
 Limiti Temp di funzionamento -10C ÷ +50°C
 Limiti Temp di stoccaggio -10C ÷ +60°C

Umidità 0 -80% senza condensa
 Grado di protezione IP20 (IP40 installato con frontalino)
 Classe isolamento II
 Dimensioni (LxPxH) un modulo civile in scatola da incasso

Per consultare la gamma completa dei frontalini di finitura vedere pagina 65

PRODOTTI CERTIFICATI SECONDO:

Direttive di riferimento

WEEE: 2012/19/UE
 RoHS: 2011/65/UE
 LVD: 2014/35/UE
 EMC: 2014/30/UE

Norme di riferimento

LVD EN 60950-1 "Sicurezza apparecchio IT"
 EMC EN 55022 "Emissione radiata/condotta"
 EN 55024 "Immunità"
 EN 61000-3-2 "Emissioni armoniche"
 EN 61000-3-3 "Fluttuazione di tensione"
 EN61000-4-2
 ETSI TR 101 728

ETSI TS 101 952-1-1
 ETSI TS 101 952-2-1
 ETSI TS 101 952-2-2
 NET4 ETS 300 001
 ITU G.992.1
 ITU G.992.2

RILEVATORI DI MOVIMENTO IN 1 MODULO DA INCASSO PER SERIE CIVILI

1SP RM030A

Rilevatore di movimento 1 Modulo da incasso per serie civili lente antracite - IP40

1SP RM030B

Rilevatore di movimento 1 Modulo da incasso per serie civili lente bianca - IP40

Alimentazione 230V c.a. \pm 10% 50 Hz
 Relè 5A / 250V
 Pilotaggio intelligente del relè "ZERO CROSSING"
 Potenza massima pilotabile:
 Lampade incandescenza 800W
 Lampade fluorescenti non rifasate 200W
 Lampade fluorescenti rifasate in parallelo 150W
 Lampade CFL/LED (230V) 7W \div 23W max 6 lamp.
 Grado di protezione IP20 (IP40 installato con frontalino)
 Sezione dei cavi a morsetti 0,75..... 2,5 mm²
 Grado di inquinamento normale
 Installazione 1 modulo civile in scatola ad incasso
 Angolo di rilevamento fino a 110° a 20°C

Campo di rilevamento circa 8 m. a 20°C
 Regolazione della temporizzazione da circa 5" a circa 12'
 Regolazione della luminosità da circa 5 a circa 200 LUX
 Tempo di riscaldamento alla prima accensione o rientro da black-out circa 1 minuto
 Funzione attivabile con interruttore spento/automatico/esclusione manuale
 Temperatura di funzionamento da 0°C a +40°C
 Temperatura stoccaggio da -10°C a +60°C
 Normativa marcatura LVD/EMC EN60669-2-1
 Dimensioni (LxPxH) un modulo civile in scatola ad incasso

Dalla produzione di Gennaio 2020 nella confezione inclusi frontalini di finitura.

1SP RM030A:

- Living, Livinglight, Livinglight Air antracite;
- Livinglight, Livinglight Air tech;
- Arké e Arké Fit nero;

1SP RM030B:

- Matix bianco;
- Plana bianco;
- Livinglight, Livinglight Air bianco;
- Eikon, Eikon Evo, Arké e Arké Fit bianco;

KIT FRONTALINI DI FINITURA

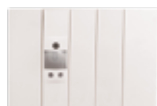

- | | |
|----------------------|---|
| N 1PA K001NAB | Kit 2 frontalini di finitura (bianco e nero) per serie BTicino Living Now |
| N 1PA K001NS | Kit 1 frontalino di finitura (sabbia) per serie BTicino Living Now |
| N 1PA K001LAB | Kit 2 frontalini di finitura (bianco e nero) per serie Vimar Linea |
| N 1PA K001LC | Kit 1 frontalino di finitura (canapa) per serie Vimar Linea |

Per consultare la gamma completa dei frontalini di finitura vedere pagina 65

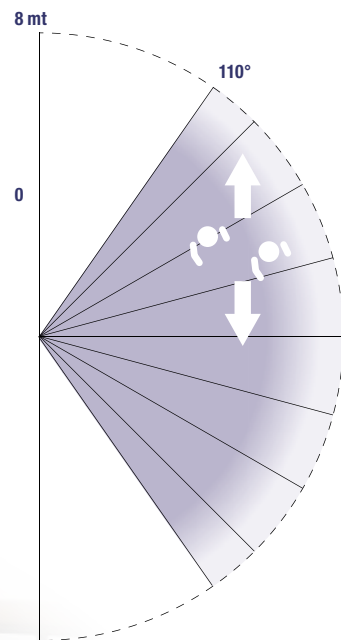
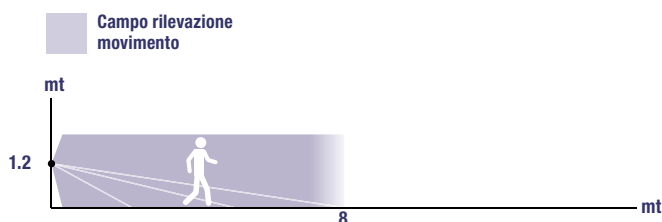

LAMPADA DI EMERGENZA, NOTTURNA, SEGNAPASSO IN 1 MODULO DA INCASSO PER SERIE CIVILI



1LE 001A
Lampada di emergenza, notturna, segnapasso 1 modulo da incasso per serie civili con frontalini di finitura per serie civili scure

EN 60598-2-2 - 230V 50/60 Hz
PC - IP20 - IK04



IMPIANTO ELETTRICO A LIVELLI
EASE STANDARD DOROTICO

1LE 001B
Lampada di emergenza, notturna, segnapasso 1 modulo da incasso per serie civili con frontalini di finitura per serie civili chiare

1LE 001A

- Living, Livinglight, Livinglight Air antracite;
- Livinglight, Livinglight Air tech;
- Arké e Arké Fit nero;

1LE 001B

- Matix bianco;
- Plana bianco;
- Livinglight, Livinglight Air bianco;
- Eikon, Eikon Evo, Arké e Arké Fit bianco;

Alimentazione 230V c.a. \pm 15% 50 Hz
Sorgente luminosa 1 LED 0,5W 20 lumen
Autonomia in caso di black-out circa 2 ore
Regolazione Lux circa 2 ÷ 8 Lux
Assorbimento 3 mA 0,7 VA
Grado di protezione IP20 (IP40 installato con frontalino)
Sezione dei cavi a morsetti 0,75..... 2,5 mm²

Grado di inquinamento normale
Installazione 1 modulo civile in scatola ad incasso
Temperatura di funzionamento da 0°C a +40°C
Temperatura stoccaggio da -10°C a +60°C
Normativa marcatura LDV/EMC EN60598-1, EN60598-2-2, EN6247155015:2006, EN61547
Dimensioni (LxPxH) un modulo civile in scatola ad incasso

1LE 001
Lampada di emergenza, notturna, segnapasso 1 Modulo da incasso per serie civili - IP40

La lampada 1 MODULO svolge la duplice funzione di lampada segna passo e lampada ausiliaria di emergenza. Risponde alla normativa italiana CEI 64-8 che ne prevede l'installazione in ogni abitazione.

Dimmerabile

In modalità segnapasso è possibile aumentare e diminuire la potenza del led in modo da consentire gli effetti di illuminamento desiderati.

Automatica

In modalità segnapasso è possibile impostare la soglia crepuscolare alla quale si desidera che la luce si accenda automaticamente.

Emergenza

In caso di mancanza di rete, il LED si accende alla massima potenza garantendo l'illuminazione di sicurezza necessaria a muoversi nell'ambiente per circa due ore.

La posizione del LED e la finitura della cover trasparente sono state appositamente studiati per evitare fenomeni di abbagliamento. Ciò ne rende indicata l'installazione in ambienti civili e terziari.

fotosensore crepuscolare



Regolazione dell'intensità luminosa in modalità Segnapasso

Regolazione modo di funzionamento SE o SA

KIT FRONTALINI DI FINITURA

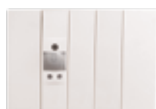

- | | |
|----------------------|---|
| N 1PA K001NAB | Kit 2 frontalini di finitura (bianco e nero) per serie BTicino Living Now |
| N 1PA K001NS | Kit 1 frontalino di finitura (sabbia) per serie BTicino Living Now |
| N 1PA K001LAB | Kit 2 frontalini di finitura (bianco e nero) per serie Vimar Linea |
| N 1PA K001LC | Kit 1 frontalino di finitura (canapa) per serie Vimar Linea |

Per consultare la gamma completa dei frontalini di finitura vedere pagina 65



LAMPADA DI EMERGENZA 3 MODULI DA INCASSO PER SERIE CIVILI



1LE 003 Lampada di emergenza SE/SA - Autotest 3 Moduli da incasso per serie civili - IP20

Compatibilità di serie con:

ABB: Chiara

BTICINO: Living, Light, Light Tech, LivingLight Bianca/Antracite/Tech, Matix

GEWISS: Chorus ONE/LUX/FLAT/GEO Bianca/Nera

VIMAR: Arké, Eikon Grigia/Bianca/Next, Plana

EN 60598-2-22 - 230V 50/60 Hz
PC - IP20 - IK04



1LE 003N Modulo neutro lampada di emergenza SE/SA - Autotest da incasso 230V

Il modulo neutro necessita di accessori per essere installato. *Gli accessori sono configurabili tramite configuratore PERRY*



Caratteristiche

Alimentazione 230V c.a. $\pm 10\%$ 50 Hz
3 LED ad alta efficienza x 0,5W - colore bianco
Flusso luminoso 72 lumen in modalità SE
Autonomia in caso di black-out circa 2 ore
Tempo di ricarica minimo 24 ore
Batteria sostituibile Ni-MH 2,4V - 2000 mAh
Assorbimento 13 mA @ 230V~ 1,7W
Grado di protezione IP20 parte incassata, IP40
Sezione dei cavi a morsetti 1,5..... 2,5 mm²

Grado di inquinamento normale
Installazione 3 moduli civili in scatola ad incasso tipo 503
Temperatura di funzionamento 25°C
Temperatura stoccaggio da -10°C a +65°C
Normativa marcatura LVD/EMC EN60598-1,
EN60598-2-2, EN62471, EN55015, EN61547
Inclusi 3 frontalini: bianco lucido, antracite e silver
opaco
Dimensioni (LxPxH) 65 x 53 x 47 mm



1PR WW00830 Pacco batterie di ricambio per lampada di emergenza 1LE 003 e 1LE 003N

KIT COMPATIBILITÀ VIMAR LINEA

1PA K003LAB Kit di compatibilità con Vimar Linea bianca e antracite

Kit composto da due frontalini (antracite + bianco).

1PA K003LC Kit di compatibilità con Vimar Linea canapa

Kit composto da un frontalino canapa.

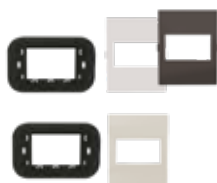

KIT COMPATIBILITÀ BTICINO NOW

1PA K005NAB Kit di compatibilità con BTicino NOW bianca e antracite

Kit composto da un telaio e due frontalini (antracite + bianco).

1PA K005NS Kit di compatibilità con BTicino NOW sabbia

Kit composto da un telaio e un frontalino sabbia.

1PA T005 Telaio per BTicino NOW

1PA F005NB - colore Bianco

1PA F005NA - colore Antracite

1PA F005NS - colore Sabbia

Frontalino per BTicino NOW per 1LE 003 e 1LE 003N



1PA FT54243AM Frontalino di finitura Metal per lampade di emergenza 3 moduli per Arké Metal



1PA FT54243IP Kit di finitura per lampade di emergenza 3 moduli

Kit composto da telaio (1), spallette (4), frontalino (1) per la perfetta compatibilità dimensionale, cromatica e di finitura dei cronotermostati per: VIMAR idea Bianca, VIMAR Idea Antracite, Gewiss Playbus, Gewiss Playbus Young, Siemens Delta Futura Graphit.



1PA T004 Kit per Living Air, Axolute Air, Eikon Evo, Sistema 44 per lampade di emergenza 3 moduli

Kit composto da un telaio per la compatibilità dei cronotermostati con le placche delle serie civili per: BTICINO Living Light Air Bianco, Tech e Antracite, Axolute Air, VIMAR Eikon Evo, AVE Sistema 44 (Personal, Zama, Vera).



1LE 003E
Lampada di emergenza SE 3 Moduli
da incasso per serie civili - IP40

Compatibilità di serie con:

ABB: Chiara

BTICINO: Axolute Bianca/Antracite/Tech (richiede apposita cornicetta da acquistare separatamente), Living,

Light, Light Tech, LivingLight Bianca/Antracite/Tech, Matix

GEWISS: Chorus ONE/LUX/FLAT/GEO Bianca/Nera/Titanio

VIMAR: Arké, Eikon Grigia/Bianca/Next, Plana, Plana Silver

EN 60598-2-22 - 230V 50/60 Hz
PC - IP20 - IK04



IMPIANTO ELETTRICO A LIVELLI
BASE | STANDARD | DOMOTICO



1LE 003EN
Modulo neutro lampada di emergenza SE da incasso 230V



Il prodotto necessita di accessori per essere installato. Gli accessori sono configurabili tramite configuratore PERRY

Caratteristiche

Alimentazione 230V c.a. ±10% 50 Hz
3 LED ad alta efficienza x 0,5W - colore bianco
Flusso luminoso 70 lumen in modalità SE
Autonomia in caso di black-out circa 1 ora
Tempo di ricarica minimo 24 ore
Batteria sostituibile Ni-MH 2,4V - 1500 mAh
Assorbimento 70 mA @230V
Grado di protezione IP40

Sezione dei cavi a morsetti 1,5..... 2,5 mm²
Grado di inquinamento normale
Installazione 3 moduli civili in scatola ad incasso tipo 503
Temperatura di funzionamento 25°C
Temperatura stoccaggio da -10°C a +65°C
Normativa marcatura LVD/EMC EN60598-1,
EN60598-2-2, EN62471, EN55015, EN61547
Dimensioni (L x P x H) 65 x 53 x 47 mm



1PR WW00833 Pacco batterie di ricambio per lampada di emergenza 1LE 003E e 1LE 003EN

KIT COMPATIBILITÀ VIMAR LINEA

1PA K003LAB Kit di compatibilità con Vimar Linea bianca e antracite

Kit composto da due frontalini (antracite + bianco).



New

1PA K003LC Kit di compatibilità con Vimar Linea canapa

Kit composto da un frontalino canapa.

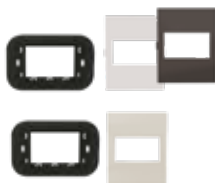

KIT COMPATIBILITÀ BTICINO NOW

1PA K005NAB Kit di compatibilità con BTicino NOW bianca e antracite

Kit composto da un telaio e due frontalini (antracite + bianco).

1PA K005NS Kit di compatibilità con BTicino NOW sabbia

Kit composto da un telaio e un frontalino sabbia.

1PA T005 Telaio per BTicino NOW

1PA F005NB - colore Bianco

1PA F005NA - colore Antracite

1PA F005NS - colore Sabbia

Frontalino per BTicino NOW per 1LE 003E e 1LE 003EN

1PR FT54TSO Frontale Silver Opaco per lampade di emergenza 3 Moduli 1LE003E e 1LE003EN

1PR FT54TAN Frontale Antracite per lampade di emergenza 3 Moduli 1LE003E e 1LE003EN

1PR FT54TBL Frontale Bianco lucido per lampade di emergenza 3 Moduli 1LE003E e 1LE003EN



1PA FT54243SL Frontalino di finitura Silver Lucido per lampada di emergenza 3 moduli

Kit composto da frontalino e cornicetta per ottenere la perfetta compatibilità cromatica e di finitura superficiale della lampada d'emergenza con le serie civili color argento metallizzato lucido per: Bticino Axolute Tech, Vimar Plana Silver, Gewiss Chorus Titanio.



1PA FT54243AV Frontalino di finitura Antracite metallizzato lucido per lampada di emergenza 3 moduli

Kit composto da frontalino e cornicetta per ottenere la perfetta compatibilità cromatica e di finitura superficiale della lampada d'emergenza con la serie civile Bticino Axolute Antracite.



1PA C001BL Kit di finitura per compatibilità con Bticino Axolute Bianca

Kit composto da una cornice colore bianca lucida per la perfetta compatibilità della lampada d'emergenza con la serie Bticino Axolute Bianca.

LAMPADA DI EMERGENZA E TORCIA ESTRAIBILE 2 MODULI DA INCASSO PER SERIE CIVILI



IMPIANTO ELETTRICO A LIVELLI
BASE STANDARD DOMOTICO

Interruttore a
slitta I/O

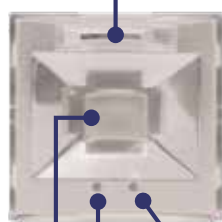

LED
verde

LED
rosso

Filtro
antiaccecamento



1LE 002

Lampada di emergenza e torcia estraibile 2 Moduli da incasso per serie civili

Alimentazione 230V c.a. $\pm 15\%$ 50 Hz
Sorgente luminosa 1 LED 0,5W 20 lumen
Autonomia in caso di black-out circa 2 ore
Tempo di ricarica massimo 36 ore
Batteria sostituibile Ni-MH 3,6V - 140 mAh
Assorbimento 15 mA 3,5 VA
Grado di protezione IP30
Sezione dei cavi a morsetti 0,5..... 1,5 mm²

EN 60598-2-2 - 230V 50/60 Hz
PC - IP20 - IK04



Grado di inquinamento normale
Installazione 2 moduli civili in scatola ad incasso
Temperatura di funzionamento da 0°C a +40°C
Temperatura stoccaggio da -10°C a +60°C
Normativa marcatura LVD/EMC EN60598-1,
EN60598-2-2, EN62471 55015:2006, EN61547
Dimensioni (L x P x H) 41,5 x 47 x 41,5 mm

La torcia estraibile 2 MODULI, rispondente alla normativa italiana CEI 64-8, garantisce la illuminazione di sicurezza degli ambienti in cui è installata.

Estraibile

La torcia, può essere estratta dalla sua sede ed utilizzata per far luce in luoghi diversi da dove è installata. Un pratico interruttore posto sul frontale ne consente l'accensione/spegnimento

Led di segnalazione

I due led di segnalazione (rosso e verde) comunicano lo stato di attività della lampada:

- Verde: operativo – batteria in carica e al mancare della tensione, si attiva l'illuminazione di sicurezza
- Rosso: inibito – batteria in carica, al mancare della tensione, la torcia rimane spenta.

Batteria sostituibile

È possibile sostituire la batteria (in dotazione) accedendo dallo sportello posto sul retro.

Antifurto

La torcia 1LE 002 è dotata di una vite che, se utilizzata, impedisce l'estrazione della lampada dalla sua sede: funzione antifurto per l'installazione in ambienti aperti al pubblico.

La confezione comprende tre cornici di finitura trasparenti per la perfetta compatibilità con le serie civili:

- BTicino: Matix, Living, Livinglight, Livinglight Air, Light
- Vimar: Arké, Arké Fit Eikon, Eikon Evo, Plana



1PR WW00822 Pacco batterie di ricambio per lampada di emergenza 1LE 002

CORNICI DI FINITURA SINGOLE COMPATIBILI CON SERIE CIVILI BTICINO*



1PA FLE002L Cornice colore antracite compatibile con Livinglight antracite, Livinglight Air antracite, Living antracite



1PA FLE002LH Cornice colore bianco compatibile con Livinglight, Livinglight Air, Light bianco
1PA FLE002LHT Cornice colore silver opaco compatibile con Livinglight tech, Livinglight Air tech
1PA FLE002M Cornice colore bianco compatibile con Matix
1PA FLE002AX Cornice trasparente compatibile con Axolute, Axolute Air

CORNICI DI FINITURA SINGOLE COMPATIBILI CON SERIE CIVILI VIMAR*



1PA FLE002EB Cornice colore bianco opaco compatibile con Eikon, Eikon Evo, Arkè, Arké Fit bianco
1PA FLE002EA Cornice colore antracite opaco compatibile con Eikon grigio, Eikon Evo grigio
1PA FLE002EN Cornice colore silver opaco compatibile con Eikon next, Eikon Evo next



1PA FLE002P Cornice colore bianco lucido compatibile con Plana bianco
1PA FLE002PS Cornice colore silver lucido compatibile con Plana silver
1PA FLE002AN Cornice colore nero opaco compatibile con Arkè nero, Arké Fit nero

CORNICI DI FINITURA SINGOLI COMPATIBILI CON SERIE CIVILI GEWISS*



1PA FLE002CB Cornice colore bianco lucido compatibile con Chorus bianco
1PA FLE002CN Cornice colore antracite compatibile con Chorus nero
1PA FLE002CT Cornice colore antracite compatibile con Chorus titanio

* Tutti i marchi riportati appartengono ai legittimi proprietari

LAMPADA DI EMERGENZA OUT E TORCIA ESTRAIBILE PER QUADRI



KIT COMPATIBILITÀ CON SERIE CIVILE BTICINO NOW*

1PA K002NAB Kit 2 Moduli antracite e bianco
1PA K002NS Kit 2 Moduli sabbia

BTicino Living Now antracite, Living Now bianca
 BTicino Living Now sabbia



1PA K002NAB



1PA K002NS

KIT COMPATIBILITÀ CON SERIE CIVILE VIMAR LINEA*

1PA K002LAB Kit 2 Moduli antracite e bianco
1PA K002LC Kit 2 Moduli canapa

Vimar Linea antracite, Lineabianca
 Vimar Linea canapa



1LE 002M Lampada di emergenza e torcia estraibile per quadri in contenitore 3 DIN

Alimentazione 230V c.a. ±15% 50 Hz
 Sorgente luminosa 1 LED 0,5W 20 lumen
 Autonomia in caso di black-out circa 2 ore
 Tempo di ricarica massimo 36 ore
 Batteria sostituibile Ni-MH 3,6V - 140 mAh
 Assorbimento 15 mA 3,5 VA
 Grado di protezione IP30
 Sezione dei cavi a morsetti 0,5..... 1,5 mm²

EN 60598-2-2 - 230V 50/60 Hz
PC - IP20 - IK04

Grado di inquinamento normale
 Installazione 2 moduli civili in scatola ad incasso
 Temperatura di funzionamento da 0°C a +40°C
 Temperatura stoccaggio da -10°C a +60°C
 Normativa marcatura LVD/EMC EN60598-1,
 EN60598-2-2, EN62471 55015:2006, EN61547
 Dimensioni (L x P x H) 38,5 x 60 x 90 mm

La torcia estraibile MODULARE DIN è dotata di un LED ad alta efficienza che si accende al mancare della tensione di alimentazione all'interno del quadro elettrico. Grazie alla possibilità di essere installata su barra DIN rende estremamente agevoli e pratiche le operazioni di manutenzione anche in mancanza di tensione.

Estraibile

La torcia, può essere estratta dalla sua sede ed utilizzata per far luce in luoghi diversi da dove è installata. Un pratico interruttore posto sul frontale ne consente l'accensione/spegnimento

Led di segnalazione

I due led di segnalazione (rosso e verde) comunicano lo stato di attività della lampada:

- Verde: operativo – batteria in carica e al mancare della tensione, si attiva l'illuminazione di sicurezza
- Rosso: inibito – batteria in carica, al mancare della tensione, la torcia rimane spenta.

Batteria sostituibile

È possibile sostituire la batteria (in dotazione) accedendo dallo sportello posto sul retro.

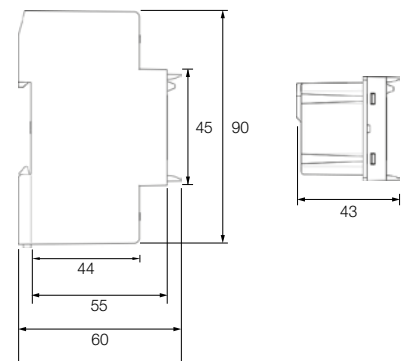
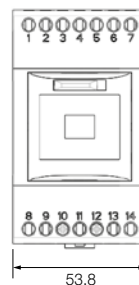

1PR WW00822 Pacco batterie di ricambio per lampada di emergenza 1LE 002



RILEVATORI DI MOVIMENTO E SENSORI DI PRESENZA DA INCASSO PER SERIE CIVILI

RILEVATORE DI MOVIMENTO
1 MODULO CIVILE



RM030A - RM030B

SENSORE DI PRESENZA
PER SCATOLA RETTANGOLARE



SP040 - SP041
SP040N - SP041N

RILEVATORI DI MOVIMENTO DA PARETE



SP044B
SP055B



SP060B



SP003A



SP003B

-



SP005



SP010

SENSORI DI PRESENZA DA INCASSO IN CONTROSSOFFITTI E DA SOFFITTO



SP015
SP015CL



SP020

FARI A LED CON RILEVATORI DI MOVIMENTO



SPF10WB - SPF10WN

1 MODULO DA INCASSO PER SERIE CIVILI

1SP RM030A

Rilevatore di movimento 1 modulo per serie civili ad incasso lente antracite - IP40

1SP RM030B

Rilevatore di movimento 1 modulo per serie civili ad incasso lente bianca - IP40

Personalizzabile con frontalini di finitura per la perfetta integrazione dimensionale e cromatica delle più diffuse serie civili.



Campo rilevazione movimento

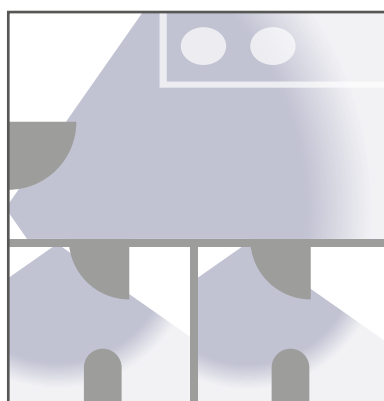
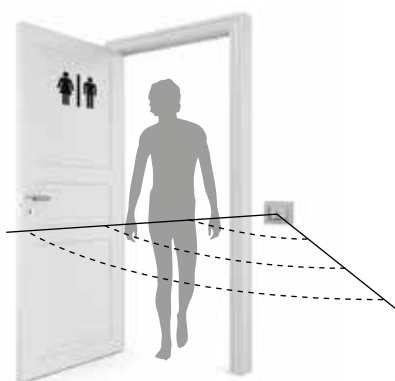
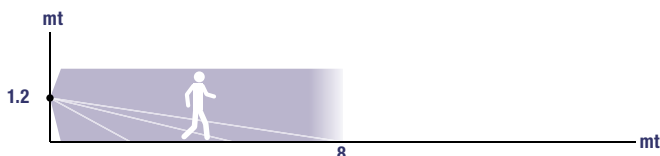

▲ Uso in bagno pubblico con installazione lato porta a 1.2 mt d'altezza

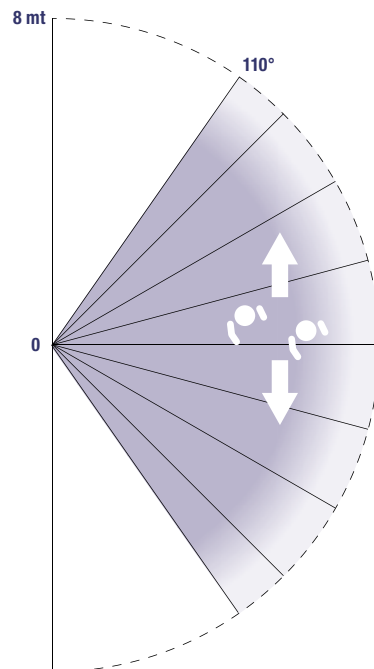

Dalla produzione di Gennaio 2020 nella confezione inclusi frontalini di finitura.

1SP RM030A:

- Living, Livinglight, Livinglight Air antracite;
- Livinglight, Livinglight Air tech;
- Arké nero;

1SP RM030B:

- Matix bianco;
- Plana bianco;
- Livinglight, Livinglight Air bianco;
- Eikon, Eikon Evo, Arké bianco;

Alimentazione 230V c.a. \pm 10% 50 Hz
 Relè 5A / 250V
 Pilotaggio intelligente del relè "ZERO CROSSING"
 Potenza massima pilotabile:
 Lampade incandescenza 800W
 Lampade fluorescenti non rifasate 200W
 Lampade fluorescenti rifasate in parallelo 150W
 Lampade CFL/LED (230V) 7W \div 23W max 6 lamp.
 Grado di protezione IP20 (IP40 installato con frontalino)
 Sezione dei cavi a morsetti 0,75..... 2,5 mm²
 Grado di inquinamento normale
 Installazione 1 modulo civile in scatola ad incasso Angolo di rilevamento fino a 110° a 20°C

Campo di rilevamento circa 8 m. a 20°C
 Regolazione della temporizzazione da circa 5" a circa 12"
 Regolazione della luminosità da circa 5 a circa 200 LUX
 Tempo di riscaldamento alla prima accensione o rientro da black-out circa 1 minuto
 Funzione attivabile con interruttore spento/automatico/esclusione manuale
 Temperatura di funzionamento da 0°C a +40°C
 Temperatura stoccaggio da -10°C a +60°C
 Normativa marcatura LVD/EMC EN60669-2-1
 Dimensioni (LxPxH) un modulo civile in scatola ad incasso

Intelligenti

Questi prodotti sono dotati del pilotaggio intelligente del relè "ZERO CROSSING" che ottimizza l'inserimento del carico aumentando la durata dei contatti.

Completi

I trimmer posti sul frontale consentono di regolare la durata del periodo (time) di accensione delle lampade e la luminosità (Lux) alla quale l'impianto di illuminazione deve entrare in funzione.

Versatili

Collegando un interruttore al rilevatore di movimento, può essere esclusa la temporizzazione.

ESCLUSIONE MANUALE:

accendendo e spegnendo la luce due volte agendo sull'interruttore, le lampade rimangono accese per 6 ore anche se non vengono rilevati movimenti.

| | | | | | | | |
|--------------|--------------|--------------|----------------------------------|-----------------------|----------------------|-------------------|-------------------|
| max 800W | max 200W | max 150W | 7W \div 23W MAX 6 LAMP. | 5s \div 12 min. | 5 \div 200 LUX | IP40 IP 40 | ZERO CROSSING |
|--------------|--------------|--------------|----------------------------------|-----------------------|----------------------|-------------------|-------------------|

KIT FRONTALINI DI FINITURA

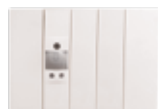

- **1PA K001NAB** Kit 2 frontalini di finitura (bianco e nero) per serie BTicino Living Now
- **1PA K001NS** Kit 1 frontalino di finitura (sabbia) per serie BTicino Living Now
- **1PA K001LAB** Kit 2 frontalini di finitura (bianco e nero) per serie Vimar Linea
- **1PA K001LC** Kit 1 frontalino di finitura (canapè) per serie Vimar Linea

Per consultare la gamma completa dei frontalini di finitura vedere pagina 67

3 MODULI DA INCASSO PER SERIE CIVILI



1SP SP040 Rilevatore di movimento e sensore presenza 3 moduli per serie civili ad incasso - lente bianca - IP40
1SP SP041 Rilevatore di movimento e sensore presenza 3 moduli con contatto libero da potenziale, per serie civili ad incasso - lente bianca - IP40

Con i tre frontalini forniti nella confezione, i prodotti risultano dimensionalmente e cromaticamente compatibili con le placche delle serie:

• Possibilità di esclusione manuale per mantenere la luce accesa 6 ore disabilitando l'azione del sensore.

ABB
Chiara

BTICINO
Light, LivingLight Bianca, Light Tech, LivingLight Tech, Living, LivingLight Antracite, Matix, Axolute Tech, Axolute Antracite, Axolute Bianca

GEWISS
Chorus ONE/LUX/FLAT/GEO Bianca
Chorus ONE/LUX/FLAT/GEO Nera
Chorus ONE/LUX/FLAT/GEO Titanio

VIMAR
Plana, Plana Silver, Eikon Grigia, Eikon Next, Eikon Bianca, Arké Bianca, Arké Nera



1SP SP040N Modulo neutro rilevatore e sensore presenza 3 moduli ad incasso - lente bianca - IP40
1SP SP041N Modulo neutro rilevatore e sensore presenza 3 moduli con contatto libero da potenziale, ad incasso - IP40

Il modulo neutro necessita di accessori per essere installato. Gli accessori sono configurabili tramite configuratore PERRY

Alimentazione 230V c.a. ± 10% 50 Hz
 Pilotaggio intelligente del relè "ZERO CROSSING"
Potenza massima pilotabile SP040:
 Lampade incandescenza 2000W
 Lampade fluorescenti non rifasate 480W
 Lampade fluorescenti rifasate in parallelo 250W
 Lampade CFL/LED (230V) 7W ÷ 23W max 8 lamp.
Potenza massima pilotabile SP041:
 Lampade incandescenza 2000W
 Lampade fluorescenti non rifasate 360W
 Lampade fluorescenti rifasate in parallelo 160W
 Lampade CFL/LED (230V) 7W ÷ 23W max 5 lamp.
 Grado di protezione IP40

Grado di inquinamento normale
 Installazione 3 moduli civili in scatola ad incasso tipo 503
 Angolo di rilevamento movimenti 160°, presenza 140°
 Campo di rilevamento movimenti da 0,5 m a 15 m
 Campo di rilevamento presenza da 0,5 m a 5 m
 Regolazione della temporizzazione da circa 5" a circa 15'
 Regolazione della luminosità da 10 a 500 LUX
 Tempo di riscaldamento alla prima accensione o rientro da black-out circa 1 minuto
 Temperatura di funzionamento da 0°C a +40°C
 Temperatura stoccaggio da -20°C a +60°C
 Normativa marcatura LVD/EMC EN60669-2-1
 Dimensioni (LxPxH) 65 x 73 x 47 mm

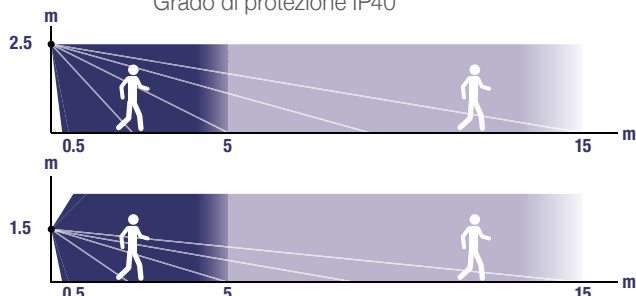

■ Campo rilevazione presenza
 ■ Campo rilevazione movimento

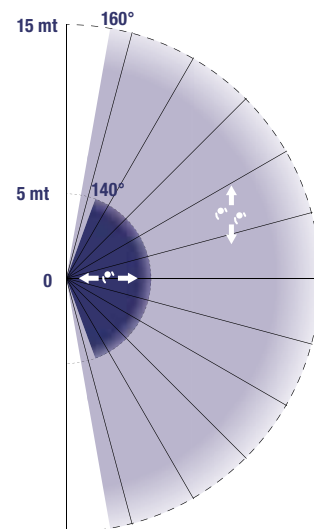

| | | | | | | | | |
|-------|---------------|--------------|--------------|----------------------------------|------------------|------------------|----------|-------------------|
| SP040 | max 2000W | max 480W | max 250W | 7W ÷ 23W / LED MAX 8 LAMP. | 5s ÷ 15 min. | 10 ÷ 500 LUX | IP40 | ZERO CROSSING |
| SP041 | max 2000W | max 360W | max 160W | 7W ÷ 23W / LED MAX 5 LAMP. | 5s ÷ 15 min. | 10 ÷ 500 LUX | IP40 | ZERO CROSSING |

KIT COMPATIBILITÀ VIMAR LINEA

1PA K003LAB Kit di compatibilità con Vimar Linea bianca e antracite

Kit composto da due frontalini (antracite + bianco).

1PA K003LC Kit di compatibilità con Vimar Linea canapa

Kit composto da un frontalino canapa.

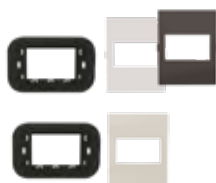

KIT COMPATIBILITÀ BTICINO NOW

1PA K005NAB Kit di compatibilità con BTicino NOW bianca e antracite

Kit composto da un telaio e due frontalini (antracite + bianco).

1PA K005NS Kit di compatibilità con BTicino NOW sabbia

Kit composto da un telaio e un frontalino sabbia.

1PA T005 Telaio per BTicino NOW

1PA F005NB - colore Bianco

1PA F005NA - colore Antracite

1PA F005NS - colore Sabbia

Frontalino per BTicino NOW per 1SP SP040, 1SP SP041, 1SP SP040N e 1SP SP041N

DA PARETE



1SP SP044B
Rilevatore di movimento da parete serie "ZERO" - IP44 - colore bianco

1SP SP055B
Rilevatore di movimento da parete serie "ZERO" - IP55 - colore bianco

- Dotati di serie di adattatore per installazioni su angoli.



- Possibilità di limitare il campo di rilevamento oscurando i segmenti della lente sia in senso orizzontale sia in senso verticale.

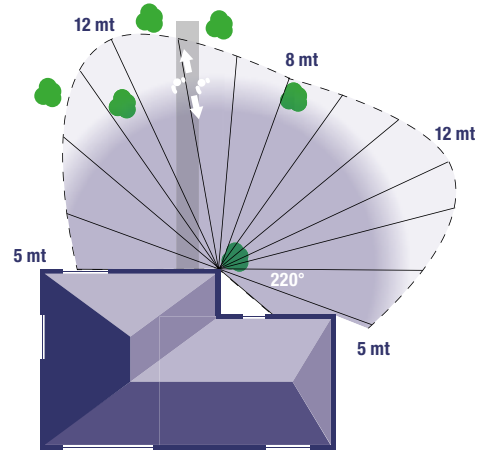
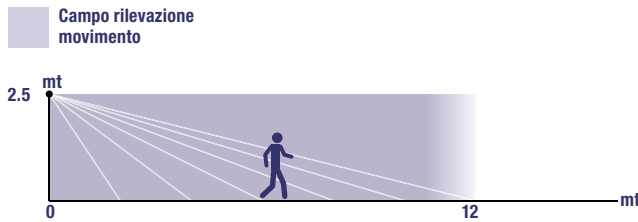

Alimentazione 230V c.a. \pm 10% 50 Hz
 Potenza massima pilotabile:
 Lampade incandescenza 1800W
 Lampade fluorescenti non rifasate 480W
 Lampade fluorescenti rifasate in parallelo 250W
 Lampade CFL/LED (230V) 7W \div 23W max 5 lamp.
 Grado di protezione: IP44 (SP044) - IP55 (SP055)
 Sezione dei cavi a morsetti 0,75..... 2,5 mm²
 Grado di inquinamento normale
 Angolo di rilevamento fino a 220°
 Distanza di rilevamento max 12 m
 Regolazione temporizzazione da circa 35" a circa 20"
 Regolazione della luminosità da 5 a 1000 LUX

Tempo di riscaldamento alla prima accensione o rientro da black-out circa 40"
 Temperatura di funzionamento da -20°C a +40°C
 Temperatura stoccaggio da -20°C a +70°C
 Normativa marcatura LVD/EMC CE EN60669-2-1
 Dimensioni (LxPxH) 72,6 x 91,6 x 93,5 mm



| | | | | | | | |
|-----------|----------|----------|---------------|--------------------|-------------------|-------|-------|
| max 1800W | max 480W | max 250W | 7W \div 23W | 35s \div 20 min. | 5 \div 1000 LUX | IP 44 | IP 55 |
| | | | | | | | |
| | | | MAX 5 LAMP. | | | | |



1SP SP060B Rilevatore di movimento da parete a raggi infrarossi con luce di cortesia a LED - IP54

Il rilevatore di movimento a raggi infrarossi **PERRY** comprende una luce notturna LED crepuscolare. Al tramonto, la luce LED si accenderà illuminando l'area di installazione (luce di cortesia o sicurezza) e si spegnerà automaticamente all'alba per risparmiare energia (5 Lux non regolabili). Il sensore di movimento PIR accenderà l'impianto di illuminazione principale collegato solo quando rileverà un movimento nell'area di copertura. I regolatori LUX e TIME consentono di impostare la soglia di luminosità di intervento e per quanto tempo dovrà rimanere acceso l'impianto di illuminazione dopo l'attivazione del sensore PIR.

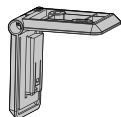

• Dotato di serie di staffa per il montaggio a soffitto

CAMPI DI APPLICAZIONE:

- Uffici
- Bagni
- Autorimesse
- Viali di accesso
- Scalinate
- Parcheggi
- Portici
- Ingressi pedonali

Campo rilevazione movimento

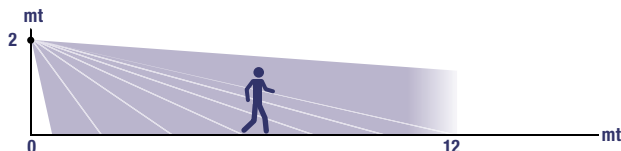

Alimentazione 230V c.a. \pm 10% 50/60 Hz
 Potenza massima pilotabile:
 Lampade incandescenza 1000W
 Lampade fluorescenti non rifasate 400W
 Lampade fluorescenti rifasate in parallelo 250W
 Lampade CFL/LED (230V) 7W \div 23W max 5 lamp.
 Angolo di rilevamento 180°
 Distanza di rilevamento max 12 m
 Regolazione luminosità 20 - 300 Lux

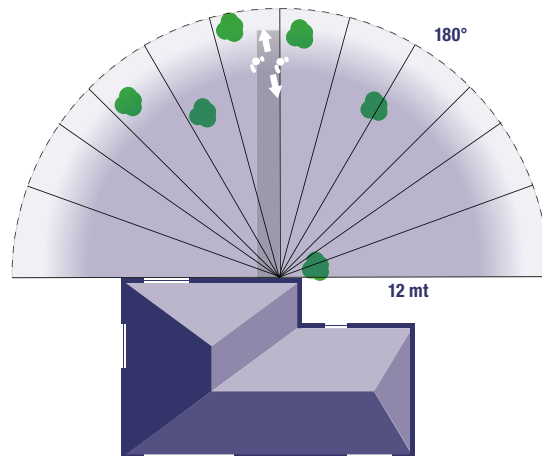

Regolazione della temporizzazione 5" -12'
 Classe di isolamento II
 Consumo in modalità stand-by 0,5W
 Dimensioni (LxPxH) 60 x 92 x 80 mm

| | | | | | | | |
|-----------|----------|----------|------------------------------|-------------------|-------------------|------|---------------|
| max 1000W | max 400W | max 250W | 7W \div 23W MAX 5 LAMP. | 5s \div 12 min. | 20 \div 300 LUX | IP54 | ZERO CROSSING |
|-----------|----------|----------|------------------------------|-------------------|-------------------|------|---------------|



1SP SP003A Rilevatore di movimento da parete a raggi infrarossi "CUBE" - IP54 colore antracite

1SP SP003B Rilevatore di movimento da parete a raggi infrarossi "CUBE" - IP54 colore bianco

Campo rilevazione movimento

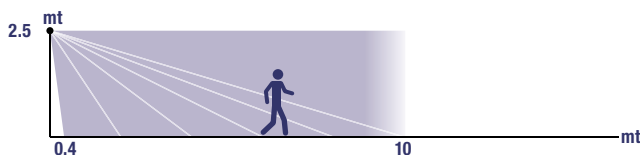

- Design minimalista e ricercato, dimensioni ridotte e prestazioni ai massimi livelli per un prodotto adatto ad ogni tipo di ambiente.
- Possibilità di esclusione manuale per mantenere la luce accesa 5 ore disabilitando l'azione del sensore.

Installazione a parete
 Alimentazione 230V c.a. \pm 20% 50 Hz
 Portata relè: 5A
 Potenza massima pilotabile:
 Lampade incandescenza 1000W
 Lampade fluorescenti non rifasate 480W
 Lampade fluorescenti rifasate in parallelo 220W
 Lampade CFL/LED (230V) 7W \div 23W max 8 lamp.

Angolo di rilevamento 140°
 Angolo rotazione testa: orizzontale 180°, verticale 12°
 Distanza di rilevamento: min. 40 cm - max 10 m
 Regolazione della soglia crepuscolare 5 - 300 Lux
 Regolazione della temporizzazione 10" - 12'
 Classe di isolamento II
 Pilotaggio intelligente del relè "ZERO CROSSING"
 Dimensioni (LxPxH) 50 x 64 x 102 mm

| | | | | | | | |
|-----------|----------|----------|------------------------------|--------------------|------------------|------|---------------|
| max 1000W | max 480W | max 220W | 7W \div 23W MAX 8 LAMP. | 10s \div 12 min. | 5 \div 300 LUX | IP54 | ZERO CROSSING |
|-----------|----------|----------|------------------------------|--------------------|------------------|------|---------------|



1SP SP005 Rilevatore di movimento da parete a raggi infrarossi - IP55 colore bianco

Campo rilevazione movimento

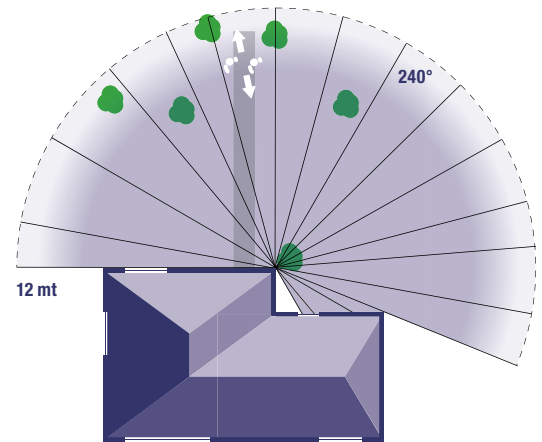
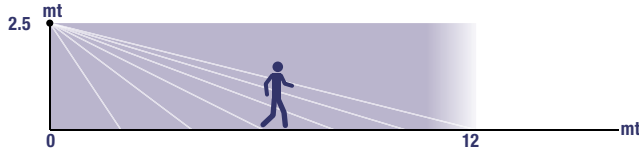

- Dotati di serie di adattatore per installazioni su angoli.
- Angolo di rilevamento: 240°. Sensibilità regolabile dai 3 ai 12 m.
- Possibilità di limitare il campo di rilevamento oscurando i segmenti della lente sia in senso orizzontale sia in senso verticale.
- Possibilità di esclusione manuale per mantenere la luce accesa 4 ore disabilitando l'azione del sensore.

Installazione a parete, ad angolo interno o esterno con accessori in dotazione
 Alimentazione 220÷240V c.a. 50Hz
 Potenza massima pilotabile:
 Lampade incandescenza 2000W
 Lampade fluorescenti non rifasate 480W
 Lampade fluorescenti rifasate in parallelo 220W
 Lampade CFL/LED (230V) 7W ÷ 23W max 8 lamp.
 Angolo di rilevamento 240°
 Distanza di rilevamento max 12 m
 Angolo rotazione testa: orizzontale 180° (limitabile)
 Regolazione della soglia crepuscolare 5 – 1000 Lux
 Regolazione della temporizzazione 5" - 12'

Regolazione della sensibilità 3 – 12m
 Classe di isolamento II
 Pilotaggio intelligente del relè "ZERO CROSSING"
 Dimensioni (LxPxH) 72 x 106 x 88 mm

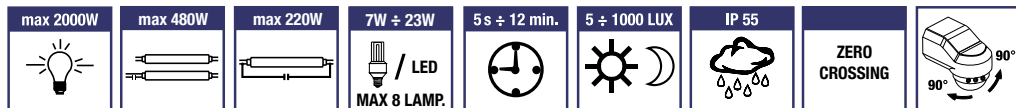

1SP SP010 Rilevatore di movimento da parete a raggi infrarossi - IP44 colore bianco

Campo rilevazione movimento

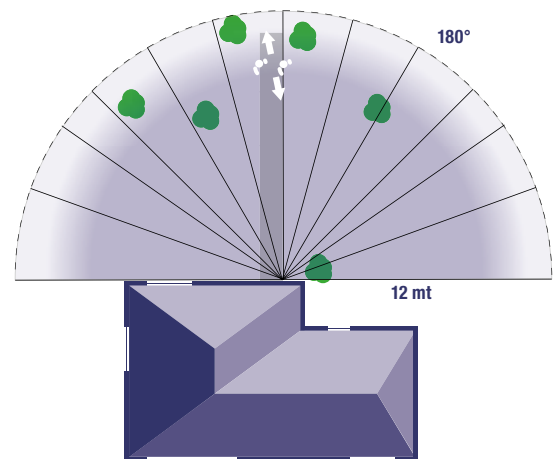
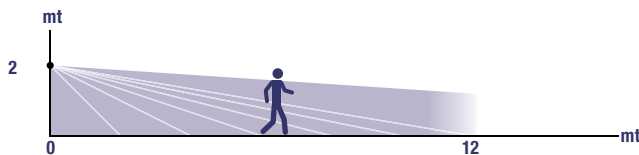

- Testa regolabile sia orizzontalmente sia verticalmente.
- Angolo di rilevamento: 180°.
- Sensibilità regolabile dai 3 ai 12 m.

Installazione a parete
 Alimentazione 220÷240V c.a. 50Hz
 Potenza massima pilotabile:
 Lampade incandescenza 1000W
 Lampade fluorescenti non rifasate 400W
 Lampade fluorescenti rifasate in parallelo 220W
 Lampade CFL/LED (230V) 7W ÷ 23W max 8 lamp.
 Angolo di rilevamento 180°
 Angolo rotazione testa: orizzontale 70°, verticale 35°
 Distanza di rilevamento max 12 m
 Regolazione della soglia crepuscolare 1 – 1000 Lux
 Regolazione della temporizzazione 5" - 12'
 Classe di isolamento II
 Pilotaggio intelligente del relè "ZERO CROSSING"
 Dimensioni (LxPxH) 65 x 88 x 95 mm



DA SOFFITTO



1SP SP015 Sensori di presenza a raggi infrarossi da soffitto – IP20

1SP SP015CL Sensori di presenza a raggi infrarossi da soffitto con contatto libero da potenziale - IP20

- Angolo di rilevamento: 360°.
- Il sensore di presenza è in grado di rilevare i normali movimenti in un raggio di 6 metri. Tramite i sensori è possibile rilevare i micro movimenti in un raggio di 3 metri, evitando così lo spegnimento delle luci quando vi è la presenza statica di persone in un ambiente.
- Possibilità di esclusione manuale per mantenere la luce accesa 4 ore disabilitando l'azione del sensore.

VISTA SUPERIORE

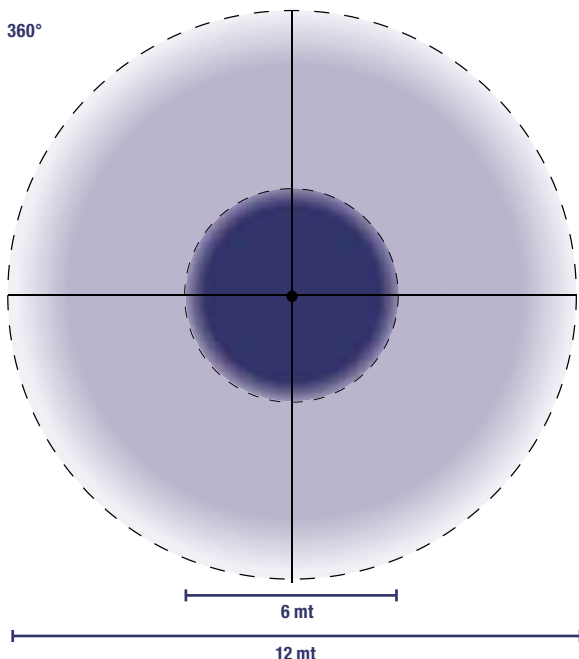

VISTA LATERALE

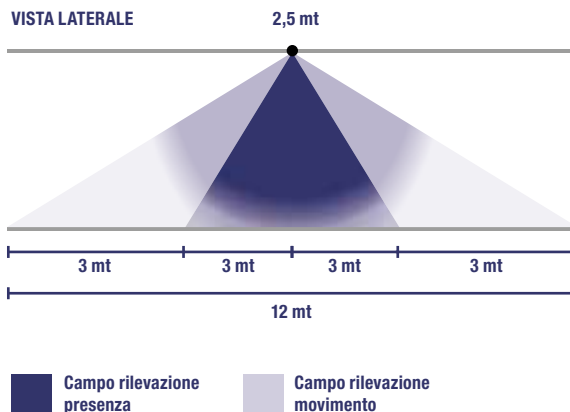

Installazione a soffitto
Alimentazione 220÷240V c.a. 50Hz
Potenza massima pilotabile:
Lampade incandescenza 2000W
Lampade fluorescenti non rifasate 480W
Lampade fluorescenti rifasate in parallelo 250W
Lampade CFL/LED (230V) 7W ÷ 23W max 8 lamp.

Angolo di rilevamento 360°
Distanza di rilevamento max 12 m
Regolazione della soglia crepuscolare 5 – 300 Lux
Regolazione della temporizzazione 2 – 15 min
Classe di isolamento II
Pilotaggio intelligente del relè "ZERO CROSSING"
Dimensioni (DxP) Ø 130 x 70 mm



| | | | | | | | | |
|---------------|--------------|--------------|-----------------------------|------------------|------------------|------------------------------|--|---------------|
| max 2000W | max 480W | max 250W | 7W ÷ 23W MAX 8 LAMP. | 2s ÷ 15 min. | 5 ÷ 1000 LUX | Indoor use only IP 20 | | ZERO CROSSING |
|---------------|--------------|--------------|-----------------------------|------------------|------------------|------------------------------|--|---------------|

DA INCASSO IN CONTROSOFFITTI



1SP SP020

Sensore di presenza a raggi infrarossi ad incasso in controsoffitti - IP20

- Angolo di rilevamento: 360°.
- Distanza di rilevamento massimo: 14 m (con installazione a 5 m di altezza).
- Installazione ad incasso in controsoffitto.

VISTA SUPERIORE
360°

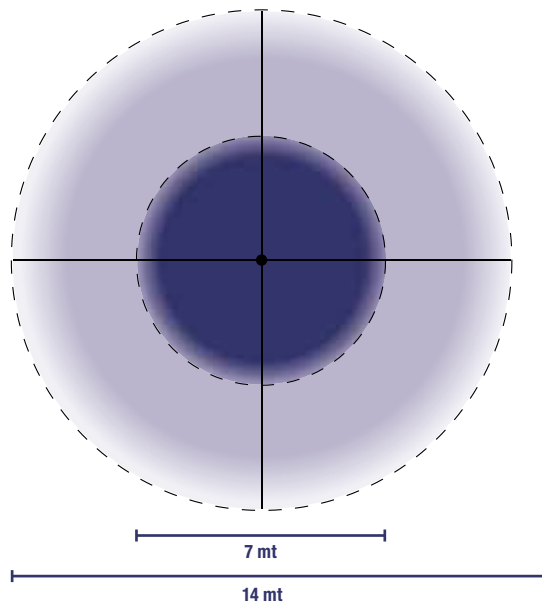
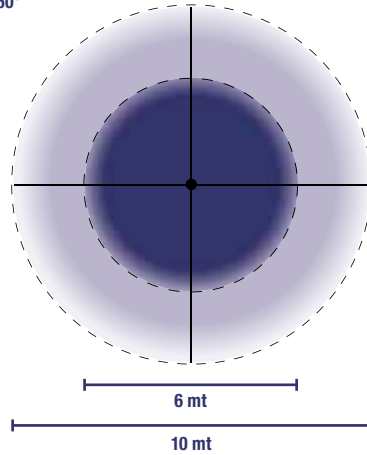

VISTA LATERALE

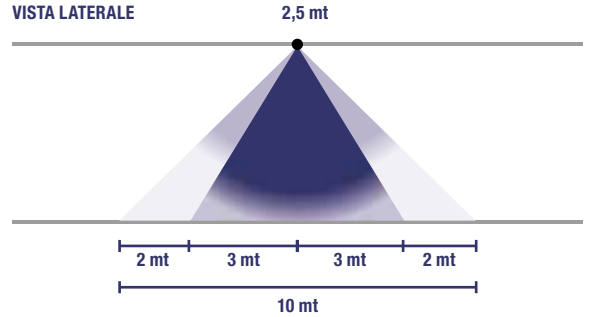

■ Campo rilevazione presenza
■ Campo rilevazione movimento

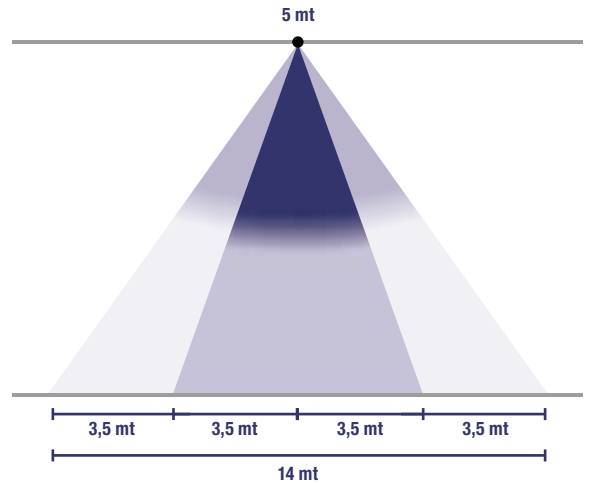

Installazione incasso in controsoffitti
Alimentazione 220÷240V c.a. 50Hz
Pilotaggio intelligente del relè "ZERO CROSSING"
Diametro foro d'installazione Ø 70mm
Potenza massima pilotabile:
Lampade incandescenza 2000W
Lampade fluorescenti non rifasate 480W
Lampade fluorescenti rifasate in parallelo 250W
Lampade CFL/LED (230V) 7W ÷ 23W max 8 lamp.

Angolo di rilevamento 360°
Distanza di rilevamento max 14 m
Regolazione della soglia crepuscolare 30 – 200 Lux
N° 10 temporizzazioni regolabili:
5, 10, 20, 40, 80, 160 secondi
5, 10, 20, 40 minuti
Classe di isolamento II
Dimensioni (DxP) Ø 79,80 x 91 mm
Altezza lente 18 mm

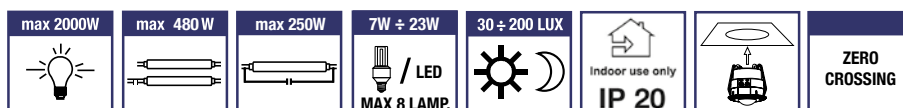

INTERRUTTORI ORARI WI-FI

INTERRUTTORI ORARI E
ASTRONOMICI 2 DIN

INTERRUTTORI
MODULO 60x60

INTERRUTTORI
PRESA SPINA



NORME DI MARCATURA CE

WEEE: 2012/19/UE e successive modifiche
 RoHS: EN 50581:2012
 RED: LVD: EN 60730-2-7:2010 - EN 60730-1:2011 - EN 62311:2008
 EMC: EN 301 489-17 V3.2.0 - EN 301 489-1 V2.2.0
 Radio: EN 300 328 V2.1.1

INTERRUTTORI ORARI DIGITALI

DIGITALI
A MENÙ

DIGITALI

DIGITALI
ASTRO - LUX - TIME

DIGITALI 1 DIN

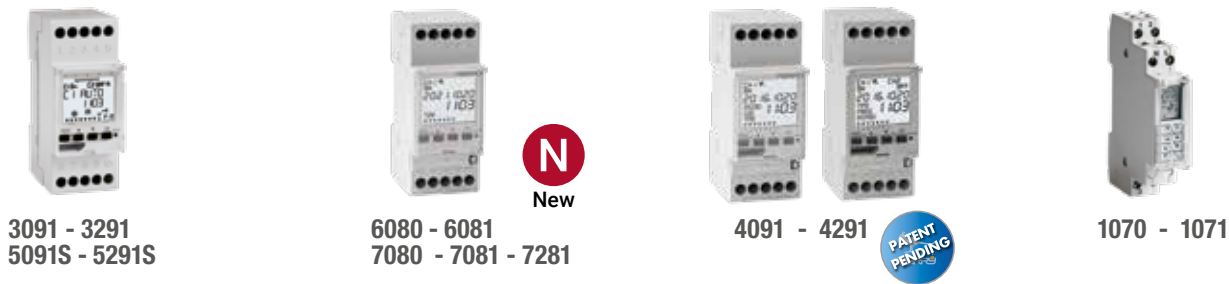

DIGITALI
A CAVALIERI 2 DIN

DIGITALI
A CAVALIERI 72 x 72

MODULI
INDUSTRIALI

ACCESSORI



NORME DI MARCATURA CE

LVD: 2006/95/CE
 EMC: 2004/108/CE

EN 60730-1, EN 60730-2-7
 EN 60730-1, EN 60730-2-7

INTERRUTTORI ORARI A CAVALIERI MECCANICI

72 x 72

1 - 2 DIN

PRESA / SPINA



0017
0018
0020



0017M
0018M
0020M



0170
0171



0021- 0022
0024



0031
0032
0034



0053
0054
0055
0056

NORME DI MARCATURA CE

LVD: 2006/95/CE
EMC: 2004/108/CE

EN 60730-1, EN 60730-2-7
EN 60730-1, EN 60730-2-7

INTERRUTTORI CREPUSCOLARI

DA ESTERNO

MODULARI DIN



7242 - 7243 - 7245 - 7042/B - 7042/BS



7051 - 7052 - 7053N - 7054 - 7254

INTERRUTTORI TEMPORIZZATI PER SCALE

INTERRUTTORI TEMPORIZZATI



1051



1062



1067

NORME DI MARCATURA CE

LVD: 2006/95/CE
EMC: 2004/108/CE

EN 60669-1, EN 60669-2-3, EN 60669-2-1
EN 60669-2-1

NORME DI MARCATURA CE

LVD: 2006/95/CE
EMC: 2004/108/CE

EN 60669-1, EN 60669-2-1
EN 60669-2-1

TENSIONI SPECIALI A RICHIESTA



La nuova generazione di interruttori orari Perry semplifica la programmazione, la consultazione e la modifica dei programmi sia in locale che da posto remoto.

I processi di abbinamento sono resi più semplici grazie al WPS (Wi-Fi Protected Setup): si tratta di uno standard per la creazione di connessioni sicure su una rete Wi-Fi domestica.

Gli interruttori orari Wi-Fi permettono la programmazione anche in assenza di connessione ad internet, grazie alla modalità Hotspot.

Se l'area in cui vengono installati è coperta da rete Wi-Fi con connessione a internet si ha la possibilità di programmare, consultare e modificare le impostazioni anche da remoto.

Prodotti multifunzione programmabili da App

PROGRAMMAZIONE DA REMOTO

Modalità Wi-Fi

Tramite uno smartphone dotato di App, quando il dispositivo Perry è connesso a una rete internet Wi-Fi, è possibile interagire da qualsiasi parte del mondo.

Con lo smartphone è possibile:

- Consultare le programmazioni
- Modificare le programmazioni
- Forzare manualmente accensioni/spegnimenti

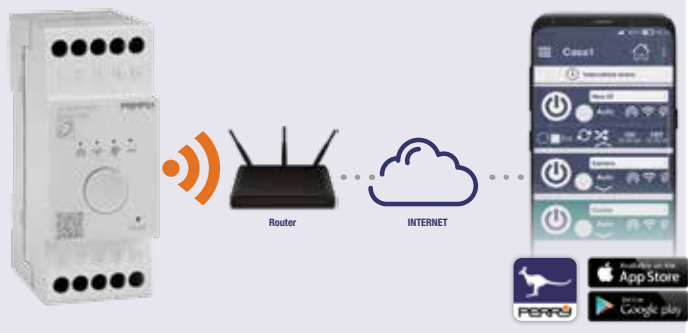

PROGRAMMAZIONE LOCALE

Modalità Hotspot

Il dispositivo Perry genera una rete Wi-Fi locale e ne consente la connessione ad uno smartphone dotato di App.

Con lo smartphone è possibile:

- Effettuare la prima programmazione
- Consultare le programmazioni
- Modificare le programmazioni
- Forzare manualmente accensioni/spegnimenti



Interfaccia essenziale di facile comprensione

Codice prodotto
Seriale prodotto e nome rete Wi-Fi

Pulsante per forzatura
ON/OFF manuale



LED di comunicazione:

- Modalità Hotspot
- Connesso al server tramite Wi-Fi
- Stato relé ON/OFF

MULTIDISPOSITIVO



Ogni singolo account può gestire un numero infinito di dispositivi, anche di diversi modelli, siano interruttori orari o interruttori astronomici.

Che sia un utente o un installatore, localmente o da remoto, l'App Perry è la soluzione ottimale per gestire i carichi.

La pratica funzione **"Copia/Incolla"** riduce al massimo i tempi di installazione e configurazione.

MULTIFUNZIONE



Ogni dispositivo può eseguire diversi tipi di programmi:

- Standard ON/OFF
- Ciclico (pausa-lavoro)
- Ferie
- Countdown
- Random

Ogni intervento può avere una durata minima di 1 secondo.

ANNUALE



Sugli interruttori orari Wi-Fi Perry è possibile impostare l'esecuzione dei programmi in determinati periodi dell'anno.

Grazie alla visualizzazione **"Calendario"** questa impostazione risulta semplice.

La possibilità di definire programmi annuali risulta particolarmente utile, per esempio, per l'impostazione delle ferie.

INGRESSO CONTATTO ESTERNO

I dispositivi Perry sono dotati di un ingresso per un pulsante o un interruttore. Ciò permette di azionare manualmente il carico collegato o di farlo da remoto tramite App.

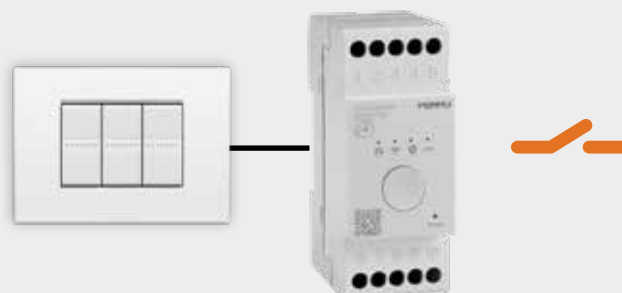

FUNZIONE IMPULSIVA/RITARDO ALLA DISECCITAZIONE



È possibile impostare un ritardo alla diseccitazione con un periodo minimo di 1 secondo. Questa funzione rende i prodotti Perry ancor più versatili e particolarmente indicati per comandare ad esempio elettroserrature, cancelli, campanelle, ecc.

Combinata alla possibilità di collegare un pulsante fisico, risulta utile a comandare anche da remoto l'apertura e la chiusura di porte, cancelli, ecc.

MASSIMA VELOCITÀ DI CONFIGURAZIONE GRAZIE A WPS

5 SECONDI



Router



Grazie allo standard WPS (Wi-Fi Protected Setup) associare una rete Wi-Fi agli interruttori orari Perry può impiegare veramente poco tempo:

È sufficiente premere il pulsante presente sul dispositivo Perry e successivamente il pulsante sul router per attivare la procedura di abbinamento.

110 0022WIFI

Interruttore orario Wi-Fi multifunzione con Hotspot - 2 DIN.



L'interruttore orario Wi-Fi di **PERRY** può essere programmato, consultato e modificato tramite App da smartphone, tablet iOS e Android attraverso Internet. L'App consente di gestire infiniti dispositivi e offre la possibilità di poter consultare i record storici di gestione per ottimizzare programmi e tempi di intervento.

PARTICOLARITÀ

- Fino a 45 programmi
- Configurazione rapida con tecnologia WPS
- Creazione Hotspot per configurazione in assenza di rete Wi-Fi
- Programmabile da smartphone e tablet iOS e Android
- Programma Standard ON/OFF
- Programma Ciclico (pausa-lavoro)
- Programma Ferie
- Programma Countdown
- Programma Random
- Pulsante per controllo manuale
- Led di comunicazione
- Led stato relè
- Riserva di carica di 72 ore
- Mantenimento ed esecuzione dei programmi anche in assenza di connessione Internet







New

CARATTERISTICHE TECNICHE

| | |
|---|--|
| Tensione di alimentazione | 230Vc.a. +/-10%, 50Hz |
| Dati nominali contatti | 16(2) A / 250V c.a. |
| Numero programmi max (ON+OFF) | 45 |
| Tempo di inserzione minimo ON - OFF | 1 secondo |
| Potenza: LP incandescenza/alogena | 3000 W |
| Potenza: LP tubi fluorescenti non compensato | 1100 W |
| Potenza: LP tubi fluorescenti compe. in parallelo | 900 W (capacità tot 125 microF) |
| Potenza: LP CFL/fluorescenti compatte | 7 W ÷ 23 W (max. 23 lamp.) |
| Potenza: LED | MAX n° 25 x 4 W / 12 x 8 W / 8 x 15 W |
| Sezione max dei cavi ai morsetti | 1 ... 6 mmq |
| Grado di protezione (IP) | IP 20 - IP 40 (a retroquadro) |
| Tipo di uscita | morsetti a vite imperdibile |
| Classe di isolamento | II <input type="checkbox"/> |
| Segnalazione relè ON / OFF | LED sul frontale e smartphone |
| Riserva di carica | 72 ore |
| Tolleranza sul tempo | ± 1 sec/giorno |
| Limiti di temperatura di funzionamento | -20°C/+55°C |
| Temperatura di stoccaggio | -30°C/+60°C |
| Tipo installazione | su guida DIN / a retroquadro |
| Involucro | termoplastico - grigio RAL 7035 |
| Tipo uso | civile / terziario / industriale |
| Comandi a bordo | tasti programmazione tasto funzione manuale ON / OFF |
| Comando remoto | possibilità di collegare un pulsante o tasto con funzione manuale ON/OFF o Ritardato |
| Precisione impostazione orologio | digitale per ore / minuti |
| Cambio ora legale automatica | Euro / None |
| Programmazione digitale | per ore / minuti / secondi solo tramite App |
| Dimensioni (LxPxH) | 35 x 60 x 90 mm |

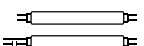
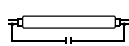
POTENZA MASSIMA PILOTABILE

| | | | | | |
|---|---|---|---|---|---|
|  |  |  |  |  |  |
| 3000W | 3000W | 1100W | 900W (125 µF) | 7W ÷ 23W (max. 23 lamp.) | max n° 25 x 4W, 12 x 8W, 8 x 15W |

INTERRUTTORI ORARI ASTRONOMICI WI-FI

110 4091WIFI

Interruttore orario astronomico Wi-Fi multifunzione con Hotspot - 2 DIN.



L'interruttore astronomico Wi-Fi di **PERRY** può essere programmato, consultato e modificato tramite App da smartphone, tablet iOS e Android attraverso Internet. L'App consente di gestire infiniti dispositivi e offre la possibilità di poter consultare i record storici di gestione per ottimizzare programmi e tempi di intervento.

PARTICOLARITÀ

- Logica astronomica

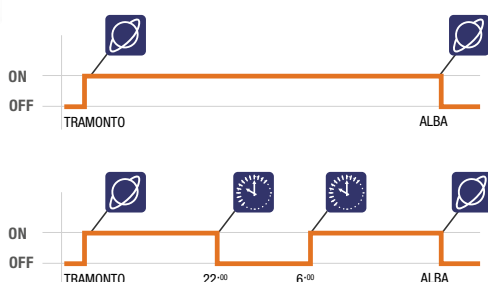

- Fino a 45 programmi
- Configurazione rapida con tecnologia WPS
- Creazione Hotspot per configurazione in assenza di rete Wi-Fi
- Programmabile da smartphone e tablet iOS e Android
- Programma Standard ON/OFF
- Programma Ciclico (pausa-lavoro)
- Programma Ferie
- Programma Countdown
- Programma Random
- Pulsante per controllo manuale
- Led di comunicazione
- Led stato relè
- Riserva di carica di 72 ore
- Mantenimento ed esecuzione dei programmi anche in assenza di connessione Internet



CARATTERISTICHE TECNICHE

| | |
|--|--|
| Tensione di alimentazione | 230Vc.a. +/-10%, 50Hz |
| Dati nominali contatti | 16(2) A / 250V c.a. |
| Numero programmi max (ON+OFF) | 45 |
| Tempo di inserzione minimo ON - OFF | 1 secondo |
| Offset anticipo - ritardo accensione e spegnimento | ± 120 minuti |
| Potenza: LP incandescenza/alogeno | 3000 W |
| Potenza: LP tubi fluorescenti non compensato | 1100 W |
| Potenza: LP tubi fluorescenti compe. in parallelo | 900 W (capacità tot 125 microF) |
| Potenza: LP CFL/fluorescenti compatte | 7 W ÷ 23 W (max. 23 lamp.) |
| Potenza: LED | MAX n° 25 x 4 W / 12 x 8 W / 8 x 15 W |
| Sezione max dei cavi ai morsetti | 1 ... 6 mmq |
| Grado di protezione (IP) | IP 20 - IP 40 (a retroquadro) |
| Tipo di uscita | morsetti a vite imperdibile |
| Classe di isolamento | II □ |
| Segnalazione relè ON / OFF | LED sul frontale e smartphone |
| Riserva di carica | 72 ore |
| Tolleranza sul tempo | ± 1 sec/giorno |
| Limiti di temperatura di funzionamento | -20°C/+55°C |
| Temperatura di stoccaggio | -30°C/+60°C |
| Tipo installazione | su guida DIN / a retroquadro |
| Involucro | termoplastico - grigio RAL 7035 |
| Tipo uso | civile / terziario / industriale |
| Comandi a bordo | tasti programmazione tasto funzione manuale ON / OFF |
| Comando remoto | possibilità di collegare un pulsante o tasto con funzione manuale ON/OFF o Ritardato |
| Precisione impostazione orologio | digitale per ore / minuti |
| Cambio ora legale automatica | Euro / None |
| Programmazione digitale | per ore / minuti / secondi solo tramite App |
| Dimensioni (LxPxH) | 35 x 60 x 90 mm |

POTENZA MASSIMA PILOTABILE

| | | | | | |
|-------|-------|-------|---------------|-----------------------------|-------------------------------------|
| | | | | | |
| 3000W | 3000W | 1100W | 900W (125 µF) | 7W ÷ 23W (max. 23 lamp.) | max n° 25 x 4W, 12 x 8W, 8 x 15W |

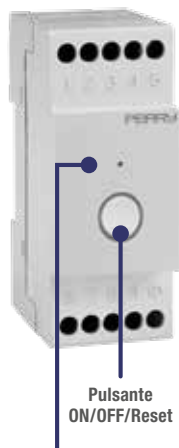

110 IOWF02
Interruttore orario Wi-Fi - 2 DIN.



L'interruttore orario Wi-Fi di **PERRY** può essere programmato, consultato e modificato tramite App da smartphone, tablet iOS e Android attraverso Internet. L'App consente di gestire un singolo dispositivo o gruppi di dispositivi e offre la possibilità di poter consultare i record storici di gestione per ottimizzare programmi e tempi di intervento.

PARTICOLARITÀ

- Fino a 15 programmi memorizzati per tipologia (programmi settimanali)
- Programmabile da smartphone e tablet iOS e Android
- Programma Random
- Programma ciclico
- Programma conto alla rovescia
- Programma Astronomico
- Pulsante per controllo manuale e reset
- Led di rete WiFi
- Led stato relè
- Mantenimento ed esecuzione dei programmi anche in assenza di connessione Internet

LED di stato e di modalità di accensione dell'interruttore



110 IAWF0102
Interruttore orario astronomico Wi-Fi - 2 DIN.



L'interruttore orario astronomico Wi-Fi di **PERRY** acquisisce la posizione dello smartphone e automaticamente si autoprogramma per la funzione di OFF/TRAMONTO e ON/ALBA, successivamente potrà essere consultato e modificato da smartphone e tablet attraverso Internet in modo rapido e preciso. L'App consente di gestire un singolo dispositivo o gruppi di dispositivi e offre la possibilità di poter consultare i record storici di gestione per ottimizzare programmi e tempi di intervento.

PARTICOLARITÀ

- Programmabile da smartphone e tablet iOS e Android
- Pulsante per controllo manuale e reset
- Led di rete WiFi
- Led stato relè



UTILIZZO INTERRUTTORE ASTRONOMIC WI-FI 2DIN

L'inserimento delle coordinate rende il prodotto immediatamente attivo dal TRAMONTO all'ALBA.

Se occorre è possibile introdurre un programma timer OFF/ON nell'intervallo notturno.

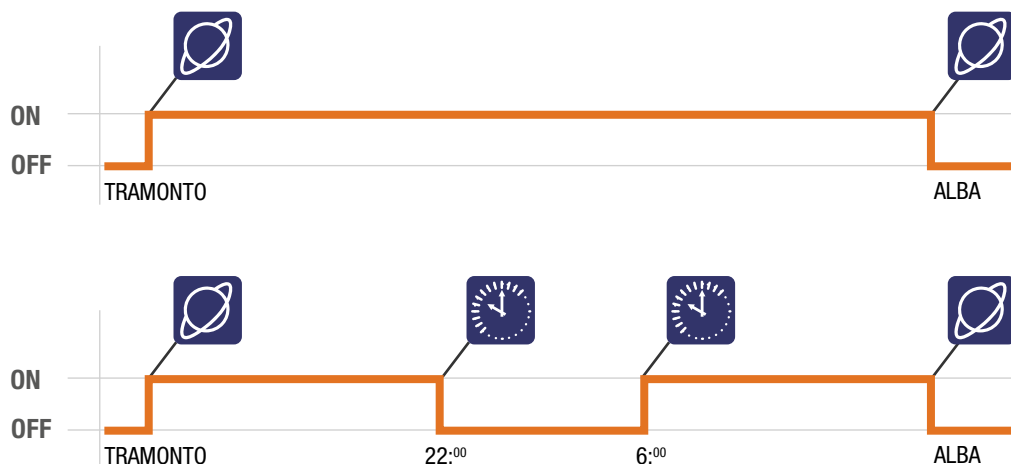



PROGRAMMARE CON SEMPLICITÀ

L'App "Perry Smart" consente di creare programmi personalizzati per ogni singolo dispositivo connesso.

L'interfaccia, semplice e user friendly, oltre a permettere di impostare un orario di inizio/fine del programma, consente anche di applicare lo stesso su uno o più giorni.

Tramite la funzione "Random" è possibile impostare un intervallo di orari nel quale far eseguire accensioni/spengimenti casuali.

La funzione "Countdown" consente di applicare un conto alla rovescia al tempo di funzionamento di un dispositivo connesso.

La funzione "Ciclico" permette di impostare interventi di durata programmata in un determinato arco di tempo.

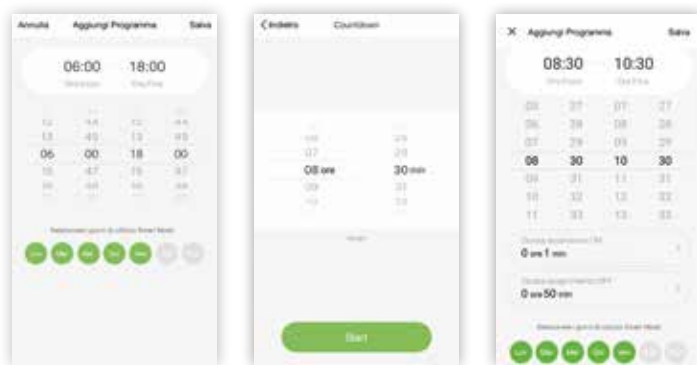

TIMER



RANDOM



COUNTDOWN



CYCLIC



ASTRO



MEMORY

CARATTERISTICHE TECNICHE

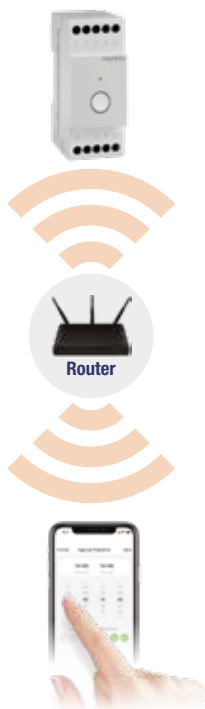

| | |
|---|--|
| Tensione di alimentazione | 230V c.a. 50 - 60Hz |
| Dati nominali contatti | 16(2) A / 250V c.a. |
| Numero programmi max | fino a 15 programmi settimanali per tipologia (WF02) |
| Tempo di inserzione minimo ON - OFF | 1 minuto (WF02) |
| Visualizzazioni | tramite App |
| Sezione max dei cavi ai morsetti | 6 mmq |
| Grado di protezione (IP) | IP20 - IP40 (a retroquadro) |
| Tipo di uscita | morsetti a vite imperdibile |
| Classe di isolamento | II □ |
| Segnalazione relè ON / OFF | ON / OFF del LED di stato |
| Tolleranza sul tempo | ± 0,5 sec/giorno |
| Limiti di temperatura di funzionamento | 0°C +50°C |
| Temperatura di stoccaggio | -10°C +65°C |
| Tipo installazione | su guida DIN / a retroquadro |
| Involucro | termoplastico - grigio RAL 7035 |
| Tipo uso | civile / terziario / industriale |
| Comandi a bordo | pulsante ON/OFF/Reset sul frontale |
| Precisione impostazione orologio | digitale per ore / minuti |
| Dimensioni (LxPxH) | 35 x 60 x 90 mm |

INTERRUTTORI ORARI A PRESA SPINA WI-FI 60x60 WI-FI E MODULO DA INCASSO



- 110 0057WF** Interruttore orario presa spina Wi-Fi Italia
- 110 0057WFF** Interruttore orario presa spina Wi-Fi Francia
- 110 0057WFGB** Interruttore orario presa spina Wi-Fi Regno Unito



Alimentazione 230V c.a. +10% 50/60Hz
 Carico massimo 16A (13A UK)
 Programmabile tramite App
 Massimo 15 programmi settimanali per tipologia

Bottone frontale
 LED di indicazione stato relé sul frontale
 Dimensioni (LxPxH) 56 x 40 x 111 mm



110 1060WF Interruttore orario Wi-Fi - modulo 60x60

Alimentazione 230V c.a. +10% 50/60Hz
 Collegamento tramite FASTOM
 Carico massimo 16A
 Programmabile tramite App



Massimo 15 programmi settimanali per tipologia
 Bottone frontale
 LED di indicazione stato relé sul frontale
 Dimensioni (LxPxH) 60 x 26 x 60 mm

Gli interruttori orari a menù **PERRY** si contraddistinguono per la semplicità di programmazione, la versatilità di utilizzo e le prestazioni.

Un calendario interno permette l'esecuzione dei programmi anche solo in determinati periodi dell'anno e, grazie alla possibilità di gestire le ferie, i programmi impostati possono essere interrotti in uno o più periodi anche a cavallo di anni diversi (es. programma ferie di capodanno).

PRINCIPALI CARATTERISTICHE

Display LCD ad elevato contrasto, per un'ottima visibilità in ogni condizione grazie alla retroilluminazione

Chiara visualizzazione dello stato di ciascun contatto

Vasta scelta di programmi: standard, ciclico, casuale e vacanza

Indicatore di ricezione segnale GPS o DCF77

Vetrino impermeabile con apertura a cerniera

1-2 contatto/i in scambio



1/2 ingresso/i esterni per la connessione di uno o più comandi da remoti, ad esempio: interruttori e pulsanti

1/2 ingresso/i esterni per collegamento del ricevitore DCF77 o GPS (per le versioni 5091S e 5291S)

Deroga manuale permanente o temporanea, azionabile direttamente con un solo tocco

Vetrino piombabile ed eventuale blocco tastiera per evitare manomissioni da personale non autorizzato

Alloggio chiave di programmazione per eseguire, copiare o salvare la programmazione

Morsetti per cavi fino a 6 mm²



110 3091
Interruttore orario settimanale annuale a menù 1 canale - 2 DIN

110 3291
Interruttore orario settimanale annuale a menù 2 canali - 2 DIN

110 5091S
Interruttore orario settimanale annuale a menù 1 canale - sincronizzabile con segnale orario DCF e/o GPS - 2 DIN

110 5291S
Interruttore orario settimanale annuale a menù 2 canali - sincronizzabile con segnale orario DCF e/o GPS - 2 DIN

| 110 | 3091 | 3291 | 5091S | 5291S |
|--|------|------|-------|-------|
| Programmazione giornaliera - mensile - annuale | | | | |
| Programmazione settimanale - mensile - annuale | ● | ● | ● | ● |
| Numero canali di uscita | 1 | 2 | 1 | 2 |
| Ingresso esterno | ● | ● | | |
| Chiave di programmazione | opz. | opz. | ● | ● |
| Sincronizzabile con antenna DCF77 | | | ● | ● |
| Sincronizzabile con antenna GPS | | | ● | ● |
| Software di programmazione PC | ● | ● | ● | ● |

ACCESSORI







1PR EMD01 Chiave di programmazione "EMD"

Chiave di memoria esterna per esecuzione scaricamento e caricamento dei programmi.

CARATTERISTICHE TECNICHE

| | |
|--|--|
| Tensione di alimentazione | 230V c.a. ±10% 50 - 60Hz |
| Dati nominali contatti | Contatto NA a corrente limitata ZERO CROSSING 16(10) A / 250V c.a. |
| Numero programmi max (ON-OFF) | 64 (accoppiabili in blocchi di giorni) |
| Tempo di inserzione minimo ON - OFF | 1 secondo |
| Visualizzazioni | display LCD 1" 1/3 retroilluminato |
| Potenza: LP incandescenza/alogena | 3000 W |
| Potenza: LP tubi fluorescenti non compensato | 1100 W |
| Potenza: LP tubi fluorescenti compe. in parallelo | 900 W (capacità tot 125 microF) |
| Potenza: LP CFL/fluorescenti compatte | 7 W ÷ 23 W (max. 23 lamp.) |
| Potenza: LED | MAX n° 25 x 4 W / 12 x 8 W / 8 x 15 W |
| Sezione max dei cavi ai morsetti | 1 ... 6 mmq |
| Grado di protezione (IP) | IP20 - IP40 (a retroquadro) |
| Tipo di uscita | morsetti a vite imperdibile |
| Classe di isolamento | II  |
| Segnalazione relè ON / OFF | ON / OFF su display LCD |
| Riserva di carica | 6 anni |
| Tipo di riserva | pila LITIO |
| Tolleranza sul tempo | ± 0.5 sec/giorno |
| Limiti di temperatura di funzionamento | 0°C +50°C |
| Temperatura di stoccaggio | -10°C +65°C |
| Tipo installazione | su guida DIN / a retroquadro |
| Involucro | termoplastico - grigio RAL 7035 |
| Tipo uso | civile / terziario / industriale |
| Comandi a bordo | tasti multifunzione (programmazione a menù) tasto conferma |
| Precisione impostazione orologio | digitale per ore / minuti |
| Cambio ora legale | automatico |
| Programmazione | a menù - programmi protetti in EEPROM |
| Dimensioni (LxPxH) | 35 x 60 x 90 mm |

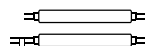
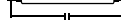
POTENZA MASSIMA PILOTABILE

| | | | | | |
|---|---|---|---|---|---|
|  |  |  |  |  |  |
| 3000W | 3000W | 1100W | 900W (125 µF) | 7W ÷ 23W (max. 23 lamp.) | max n° 25 x 4W, 12 x 8W, 8 x 15W |

Per una precisione assoluta dell'orario, sono disponibili anche due versioni (Cod. 110 5091S e 110 5291S) sincronizzabili con il segnale orario radio di Francoforte o con un ricevitore GPS che permette di installare l'apparecchio in ogni parte del Mondo.



1PA RXDCF77 Ricevitore segnale orario da Francoforte per interruttori orari sincronizzabili

Alimentazione 230V c.a. 50/60Hz
 Installazione da parete o palo
 Segnale d'uscita su BUS
 Grado di protezione IP65
 Cablaggio con cavo guainato diametro 7-11 mm
 Involucro opalino anti UV cablaggio con cavi fino a 2.5 mmq
 Collegabile a max n° 10 interruttori orari
 Segnalazione di intervento LED
 Dimensioni (LxPxH) 72 x 37.5 x 147 mm



1PA RXGPS01 Ricevitore segnale orario GPS satellitare per interruttori orari sincronizzabili

Alimentazione 230V c.a. 50/60Hz
 Installazione da parete o palo
 Segnale d'uscita su BUS
 Grado di protezione IP65
 Cablaggio con cavo guainato diametro 7-11 mm
 Involucro opalino anti UV cablaggio con cavi fino a 2.5 mmq
 Collegabile a max n° 10 interruttori orari
 Segnalazione di intervento LED
 Dimensioni (LxPxH) 72 x 37.5 x 147 mm





display
retroilluminato



New

Gli interruttori orari digitali sono la soluzione tecnica più economica per la gestione del tempo di utenze di vario tipo.

Questa famiglia di interruttori orari è costituita da prodotti sempre ben leggibili grazie al display LCD da 1" 1/3 retroilluminato dotato di numeri grandi; che permette, grazie al contrasto ottimale, di visualizzare in modo immediato lo stato del carico, il giorno, l'ora corrente e se è stato selezionato un intervento manuale. Le prestazioni di cui sono dotati questi interruttori orari li rendono idonei all'impiego in svariate applicazioni, prestandosi ad eseguire programmi con interventi della durata minima di un secondo, fino ad interventi che possono durare fino ad una settimana. Grazie alla memoria interna, possono essere salvati fino a 58 interventi ON-OFF che, nelle versioni settimanali, possono essere raggruppati in gruppi di giorni oppure differenziati per ogni giorno della settimana.

PARTICOLARITÀ

- Batteria sostituibile SENZA SMONTARE IL PRODOTTO DALLA SUA SEDE
- Ampio display da 1" 1/3
- Programmazione minima ON/OFF di 1 secondo
- Programmazione anche oltre la mezzanotte, a cavallo di giorni diversi
- Capacità memoria: 58 programmi ON-OFF accoppiabili in blocchi di giorni
- Memoria EEPROM per il mantenimento dei programmi oltre la riserva di carica
- Riserva di carica: 6 anni
- Vetrino di protezione incernierato
- Vetrino di protezione piombabile
- Morsetti da 6 mmq
- Morsetti a vite imperdibile

LEGENDA DISPLAY E FUNZIONE TASTI



BATTERIA SOSTITUIBILE DAL FRONTE



SCHEMA DI COLLEGAMENTO

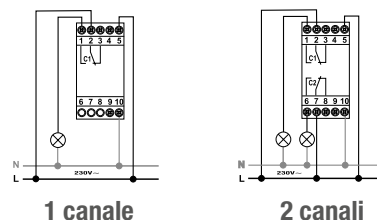

MODULI INTERRUTTORE ORARIO GIORNALIERO DIGITALE E SETTIMANALE DIGITALE CON CAMBIO ORA LEGALE AUTOMATICO

110 1080/M

Modulo interruttore orario giornaliero digitale con cambio ora legale automatico 1 canale

110 1280/M

Modulo interruttore orario giornaliero digitale con cambio ora legale automatico 2 canali

110 1081/M

Modulo interruttore orario settimanale digitale con cambio ora legale automatico 1 canale

110 1281/M

Modulo interruttore orario settimanale digitale con cambio ora legale automatico 2 canali

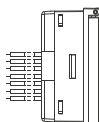

New



INTERRUTTORI ORARI CON CAMBIO AUTOMATICO DELL'ORA LEGALE

110 7080 Interruttore orario giornaliero digitale con cambio ora legale 1 canale - 2 DIN

1 contatto in deviazione libero 

110 7081 Interruttore orario settimanale digitale con cambio ora legale 1 canale - 2 DIN

1 contatto in deviazione libero 

110 7281 Interruttore orario settimanale digitale con cambio ora legale 2 canali - 2 DIN

2 contatti in deviazione liberi 

INTERRUTTORI ORARI SENZA IL CAMBIO DELL'ORA LEGALE AUTOMATICO

110 6080 Interruttore orario giornaliero digitale 1 canale senza cambio ora legale - 2 DIN

1 contatto in deviazione libero 

110 6081 Interruttore orario settimanale digitale 1 canale senza cambio ora legale - 2 DIN





1 contatto in deviazione libero 

CARATTERISTICHE TECNICHE

| 110 | CON CAMBIO AUTOMATICO ORA LEGALE | | | SENZA CAMBIO AUTOMATICO ORA LEGALE | |
|--|----------------------------------|------|------|------------------------------------|------|
| | 7080 | 7081 | 7281 | 6080 | 6081 |
| Programmazione giornaliera | ● | | | ● | |
| Programmazione giornaliera - settimanale | | ● | ● | | ● |
| Numero canali di uscita | 1 | 1 | 2 | 1 | 1 |
| Cambio ora legale automatico | ● | ● | ● | | |
| Intervento minimo 1 secondo | ● | ● | ● | ● | ● |
| Display retroilluminato | ● | ● | ● | ● | ● |

| | |
|--|--|
| Tensione di alimentazione | 230V c.a. ±20% 50 - 60Hz |
| Dati nominali contatti | 16(2) A / 250V c.a. |
| Numero programmi max (ON-OFF) | 58 (accoppiabili in blocchi di giorni) |
| Tempo di inserzione minimo ON - OFF | 1 secondo |
| Visualizzazioni | display LCD 1" 1/3 retroilluminato |
| Potenza commutabile max | 3500 VA (per singolo contatto) |
| Potenza: LP incandescenza/alogena | 2300 W |
| Potenza: LP tubi fluorescenti non compensato | 700 W |
| Potenza: LP tubi fluorescenti comp. in parallelo | 290 W (capacità tot 35 microF) |
| Potenza: LP fluorescenti compatte/CFL | 105 W (7 x 15 W) |
| Potenza: LED | MAX n° 15 x 4 W / 10 x 8 W / 7 x 15 W |
| Sezione max dei cavi ai morsetti | 1 ... 6 mmq |
| Grado di protezione (IP) | IP20 - IP40 (a retroquadro) |
| Tipo di uscita | morsetti a vite imperdibile |
| Classe di isolamento | II  |
| Segnalazione relè ON / OFF | ON / OFF su display LCD |
| Riserva di carica | 6 anni |
| Tipo di riserva | batteria sostituibile al Litio CR2032 |
| Tolleranza sul tempo | ± 0.5 sec/giorno |
| Limiti di temperatura di funzionamento | 0°C +50°C |
| Temperatura di stoccaggio | -10°C +65°C |
| Tipo installazione | su guida DIN / a retroquadro |
| Involucro | termoplastico - grigio RAL 7035 |
| Tipo uso | civile / terziario / industriale |
| Comandi a bordo | tasti programmazione tasto funzione manuale ON / OFF |
| Precisione impostazione orologio | digitale per ore / minuti |
| Cambio ora legale automatica | per 4 aree geografiche |
| Programmazione digitale | per ore / minuti / secondi |
| Dimensioni (LxPxH) | 35 x 60 x 90 mm |

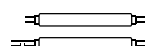
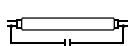
POTENZA MASSIMA PILOTABILE

| | | | | | |
|---|---|---|---|---|---|
|  |  |  |  |  |  |
| 2300W | 2300W | 700W | 290W (capacità tot. 35 µF) | 105W (7 x 15W) | max n° 15 x 4W, 10 x 8W, 7 x 15W |



display
retroilluminato

Gli interruttori ASTRO-LUX-TIME rappresentano la soluzione per la gestione dei carichi in base al ciclo astronomico, al tempo o alla luminosità e/o combinazioni di esse.

ASTRO-LUX-TIME, un solo prodotto settabile a menù per le funzioni di:

- Interruttore orario astronomico
- Interruttore orario
- Interruttore crepuscolare

Gli interruttori ASTRO-LUX-TIME possono eseguire programmi ASTRONOMICI, CREPUSCOLARI, ORARI oppure COMBINAZIONI DI ESSI PER DIFFERENTI ESIGENZE FUNZIONALI.

Gli interruttori ASTRO-LUX-TIME sono un brevetto **PERRY**

PARTICOLARITÀ

- Batteria sostituibile SENZA SMONTARE IL PRODOTTO DALLA SUA SEDE
- Ampio display LCD con retroilluminazione WHITE LED
- Capacità memoria: 45 programmi ON + OFF
- Vetrino incernierato e piombabile
- Morsetti da 6 mmq
- Morsetti a vite imperdibile
- Programmazione semplice ed intuitiva
- Riserva di carica: 6 anni
- Chiusura del contatto con logica ZERO CROSSING
- Intervento minimo: 1 minuto

PROGRAMMAZIONE

SELEZIONE

ASTRO/LUX/TIME

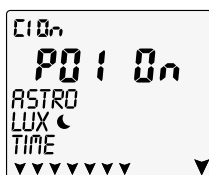

DATI

inserimento coordinate
reperibili sul libretto
di istruzioni o su uno
smartphone



EVENTUALI OFFSET

(anticipo/ritardo)
accensione - spegnimento



VIDEATA SUL PRODOTTO IN FUNZIONE



ASTRO

è un interruttore
astronomico



LUX

è un interruttore
crepuscolare



TIME

è un interruttore
orario



Prodotto multifunzione brevettato Perry Electric S.r.l.





110 4091
Interruttore astronomico-crepuscolare-orario "ASTRO-LUX-TIME" 1 canale - 2 DIN

1 contatto in deviazione libero 



110 4291
Interruttore astronomico-crepuscolare-orario "ASTRO-LUX-TIME" 2 canali - 2 DIN

2 contatti in deviazione liberi  

ACCESSORI

1PR 6092 Sonda esterna senza Cadmio



Montaggio esterno a parete e/o palo
 Collegamento con cavi da 0.75 mmq a 2.5 mmq
 Cablaggio con cavo inguainato diametro 4-8 mm

Involucro opalino anti UV
 Grado di protezione IP65
 Dimensioni sonda (LxPxH) 28 x 48 x 56 mm

La sonda non è compresa nella confezione. Se previsto l'utilizzo, deve essere acquistata separatamente.



1PR EMD01 Chiave di programmazione "EMD"

Chiave di memoria esterna per esecuzione scaricamento e caricamento dei programmi.

ESEMPI DI PROGRAMMAZIONE: un prodotto per tutte le applicazioni

1 INSEGNA DEL NEGOZIO - Funzionamento con logica Astro / interruttore Orario/Astro

- ON** ASTRONOMICICO
- OFF** ORARIO h 22:00
- ON** ORARIO h 6:00
- OFF** ASTRONOMICICO

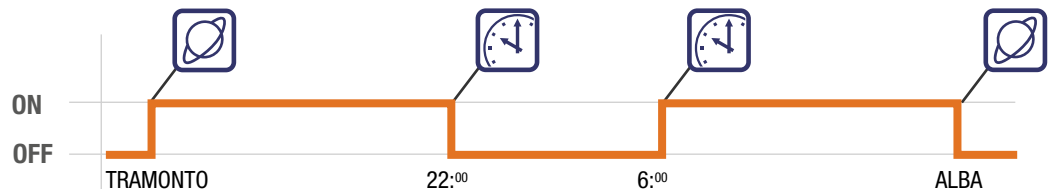

2 APERTURA CANCELLO CONDOMINIALE - Funzionamento con logica oraria / interruttore Orario

- ON** ORARIO h 7:30
- OFF** ORARIO h 9:00

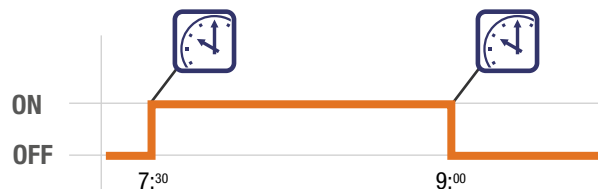

3 ILLUMINAZIONE PUBBLICA / PIAZZALE / PARCHEGGIO - Funzionamento con logica astronomica e intervento del crepuscolare in periodo diurno in caso di temporaneo oscuramento da temporale

- ON** ASTRONOMICICO
- OFF** ASTRONOMICICO

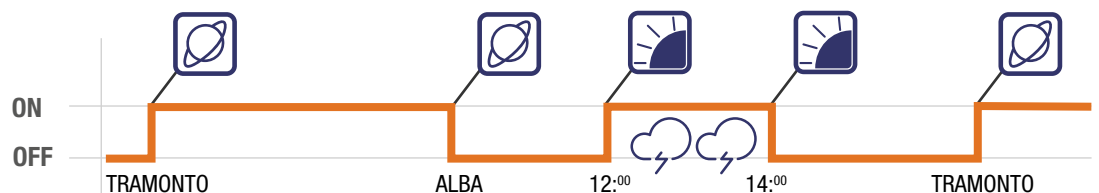

LEGENDA DISPLAY E FUNZIONE TASTI

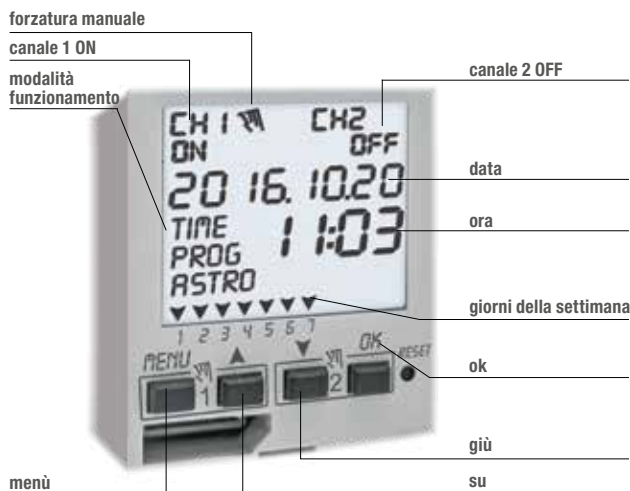

BATTERIA SOSTITUIBILE DAL FRONTALE



CARATTERISTICHE TECNICHE

| | |
|--|--|
| Tensione di alimentazione | 230Vc.a. +/- 10%, 50Hz |
| Dati nominali contatti | 16(2) A / 250V c.a. |
| Numero programmi max (ON+OFF) | 45 |
| Tempo di inserzione minimo ON - OFF | 1 minuto |
| Offset anticipo - ritardo accensione e spegnimento | ± 120 minuti |
| Visualizzazioni | display LCD 1" 1/3 retroilluminato |
| Potenza: LP incandescenza/alogena | 3000 W |
| Potenza: LP tubi fluorescenti non compensato | 1100 W |
| Potenza: LP tubi fluorescenti compe. in parallelo | 900 W (capacità tot 125 microF) |
| Potenza: LP CFL/fluorescenti compatte | 7 W ÷ 23 W (max. 23 lamp.) |
| Potenza: LED | MAX n° 25 x 4 W / 12 x 8 W / 8 x 15 W |
| Sezione max dei cavi ai morsetti | 1 ... 6 mmq |
| Grado di protezione (IP) | IP 20 - IP 40 (a retroquadro) |
| Tipo di uscita | morsetti a vite imperdibile |
| Classe di isolamento | II □ |
| Segnalazione relè ON / OFF | ON / OFF su display LCD |
| Riserva di carica | 6 anni |
| Tipo di riserva | batteria sostituibile CR2032 |
| Tolleranza sul tempo | ± 1 sec/giorno |
| Limiti di temperatura di funzionamento | -20°C/+55°C |
| Temperatura di stoccaggio | -30°C/+60°C |
| Tipo installazione | su guida DIN / a retroquadro |
| Involucro | termoplastico - grigio RAL 7035 |
| Tipo uso | civile / terziario / industriale |
| Comandi a bordo | tasti programmazione tasto funzione manuale ON / OFF |
| Precisione impostazione orologio | digitale per ore / minuti |
| Cambio ora legale automatica | Euro / Free / None |
| Programmazione digitale | per ore / minuti |
| Dimensioni (LxPxH) | 35 x 60 x 90 mm |

SCHEMA DI COLLEGAMENTO

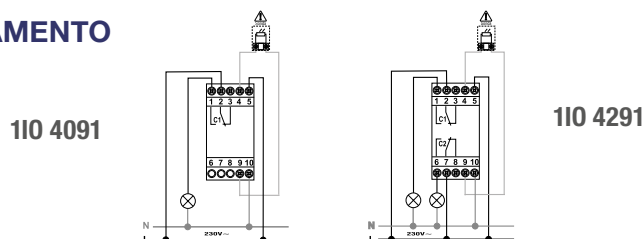

POTENZA MASSIMA PILOTABILE

| | | | | | |
|-------|-------|-------|---------------|-----------------------------|-------------------------------------|
| | | | | | |
| 3000W | 3000W | 1100W | 900W (125 µF) | 7W ÷ 23W (max. 23 lamp.) | max n° 25 x 4W, 12 x 8W, 8 x 15W |

INTERRUTTORI ORARI DIGITALI 2 MODULI DIN



Il processo di programmazione rende questi modelli digitali del tutto simili ai modelli elettromeccanici a cavalieri con inoltre:

- Precisione digitale dell'interruttore orario
- Possibilità di programmare n. 96 interventi ON/OFF sui modelli giornalieri e n. 672 interventi sui modelli settimanali - 1 intervento ON/OFF ogni 15 minuti
- Tasti di programmazione ben identificabili e manovrabili sul frontale del prodotto
- Installazione a retroquadro con accessorio (1PAKTMP2)

110 0022/D15 Interruttore orario giornaliero digitale a cavalieri con display - 2 DIN

1 contatto in deviazione libero  ON/OFF minimo 15'

110 0024/D15 Interruttore orario settimanale digitale a cavalieri con display - 2 DIN

1 contatto in deviazione libero  ON/OFF minimo 15'

Nota: per tutti gli articoli è possibile l'installazione a retroquadro con accessori opzionale 1PA KTMP/2

LEGENDA DISPLAY E FUNZIONE TASTI

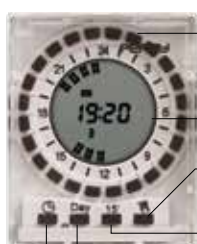

24 tasti di programmazione

segmenti di visualizzazione della programmazione sulle 24 ore

tasto manuale

tasto programmazione interventi di 15'

tasto programmazione giorno attuale

tasto programmazione ora/minuti attuali

vetrino di protezione

PROGRAMMAZIONE DELL'OROLOGIO

 1a press. = intera ora ON

 2a press. = prima 1/2 ora ON

 3a press. = seconda 1/2 ora ON





 4a press. = ora non programmata

All'interno di ogni 1/2 ora programmata è possibile selezionare primo e/o secondo quarto d'ora

CARATTERISTICHE TECNICHE

| | |
|---|--|
| Tensione di alimentazione | 230V c.a. 50 - 60Hz |
| Dati nominali contatti | 16(2) A / 250V c.a. |
| Numero programmi max (ON-OFF) | 96 (giornaliero) / 672 (settimanale) |
| Tempo di inserzione minimo ON - OFF | 15 minuti |
| Visualizzazioni | su display LCD 1 circolare |
| Potenza commutabile max. | 3500 VA (per singolo contatto) |
| Potenza: LP incandescenza | 2300 W |
| Potenza: LP tubi fluorescenti non compensato | 1000 W |
| Potenza: LP tubi fluorescenti comp. in parallelo | 290 W (capacità tot 35 microF) |
| Potenza: LP fluorescenti compatte | 105 W (7 x 15 W) |
| Potenza: LED | MAX n° 15 x 4 W / 10 x 8 W / 7 x 15 W |
| Sezione max dei cavi ai morsetti | 2.5 mmq |
| Grado di protezione (IP) | IP20 - IP30 (con calottina) IP40 (a retroquadro) |
| Tipo di uscita | morsetti a vite imperdibile |
| Classe di isolamento | II  |
| Segnalazione relè ON / OFF | ON / OFF su display LCD |
| Riserva di carica | max 15 giorni |
| Tipo di riserva | batteria ricaricabile NiMH |
| Tolleranza sul tempo | + - 1 sec/giorno |
| Limiti di temperatura di funzionamento | 0°C +55°C |
| Temperatura di stoccaggio | -10°C +65°C |
| Tipo installazione | su guida DIN/a parete/a retroquadro |
| Involucro | termoplastico - grigio RAL 7035 |
| Tipo uso | civile / terziario / industriale |
| Comandi a bordo | tasti programmazione tasto funzione manuale ON / OFF |
| Precisione impostazione orologio | digitale per ore / minuti |
| Dimensioni (LxPxH) | 35 x 60 x 128 mm |

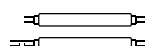
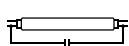
POTENZA MASSIMA PILOTABILE

| | | | | | |
|---|---|---|---|---|---|
|  |  |  |  |  |  |
| 2300W | 2300W | 700W | 290W (capacità tot. 35 µF) | 105W (7 x 15W) | max n° 15 x 4W, 10 x 8W, 7 x 15W |



Il processo di programmazione rende questi modelli digitali del tutto simili ai modelli elettromeccanici a cavaliere con inoltre:

- Precisione digitali degli orari di intervento
- Possibilità di programmare n. 96 interventi ON/OFF sui modelli giornalieri e n. 672 interventi sui modelli settimanali - 1 intervento ON/OFF ogni 15 minuti
- Tasti di programmazione ben identificabili e manovrabili sul frontale del prodotto
- Modelli con cambio ora +1h / -1h in automatico secondo calendario Europeo

110 1070

Interruttore orario giornaliero digitale con cambio ora legale automatico 1 DIN

1 contatto in deviazione libero  ON/OFF minimo 15'

110 1071

Interruttore orario settimanale digitale con cambio ora legale automatico - 1 DIN

1 contatto in deviazione libero  ON/OFF minimo 15'

LEGENDA DISPLAY E FUNZIONE TASTI



- Visualizzazione ore e minuti
- Indicazione satato del relè ON/OFF
- Attivazione funzionamento manuale
- Giorni della settimana

Vetrino impermeabile

ESEMPIO DI PROGRAMMAZIONE



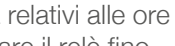



ON dalle ore 6:00 OFF alle ore 8:30

- 1- premere il tasto P per accedere alla programmazione degli interventi
- 2- con i tasti ▲ e ▼ selezionare l'ora di intervento: 06
- 3- con i tasti cavaliere , e , e attivare i quarti d'ora relativi alle ore in cui si intende attivare il relè fino ad arrivare alle ore 8:30

CARATTERISTICHE TECNICHE

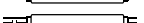
| | |
|--|--|
| Tensione di alimentazione | 230V c.a. 50 - 60Hz |
| Dati nominali contatti | 16(2) A / 250V c.a. |
| Numero programmi max (ON-OFF) | 96 (giornaliero) / 672 (settimanale) |
| Tempo di inserzione minimo ON - OFF | 15 minuti |
| Visualizzazioni | su display LCD 1/4 pollici |
| Potenza commutabile max | 3500 VA (per singolo contatto) |
| Potenza: LP incandescenza | 2300 W |
| Potenza: LP tubi fluorescenti non compensato | 1000 W |
| Potenza: LP tubi fluorescenti comp. in parallelo | 290 W (capacità tot 35 microF) |
| Potenza: LP fluorescenti compatte | 105 W (7 x 15 W) |
| Potenza: LED | MAX n° 15 x 4 W / 10 x 8 W / 7 x 15 W |
| Sezione max dei cavi ai morsetti | 1 ... 2.5 mmq |
| Grado di protezione (IP) | IP20 - IP40 (a retroquadro) |
| Tipo di uscita | morsetti a vite impermeabile |
| Classe di isolamento | II  |
| Segnalazione relè ON / OFF | ON / OFF su display LCD |
| Riserva di carica | max 15 giorni circa |
| Tipo di riserva | batteria ricaricabile NiMH |
| Tolleranza sul tempo | ± 0.5 sec/giorno |
| Limiti di temperatura di funzionamento | 0°C +50°C |
| Temperatura di stoccaggio | -10°C +50°C |
| Tipo installazione | su guida DIN / a retroquadro |
| Involucro | termoplastico - grigio RAL 7035 |
| Tipo uso | civile / terziario / industriale |
| Comandi a bordo | tasti programmazione tasto funzione manuale ON / OFF |
| Precisione impostazione orologio | digitale per ore / minuti |
| Cambio ora legale | automatico (per art. 1070 e 1071) |
| Dimensioni (LxPxH) | 17.5 x 60 x 90 mm |

POTENZA MASSIMA PILOTABILE

| | | | | | |
|---|---|---|---|---|---|
|  |  |  |  |  |  |
| 2300W | 2300W | 700W | 290W (capacità tot. 35 µF) | 105W (7 x 15W) | max n° 15 x 4W, 10 x 8W, 7 x 15W |

INTERRUTTORI ORARI DIGITALI A PARETE/RETROQUADRO



Si programma come un orologio a cavalieri



Preciso come un digitale



110 0012D15

Interruttore orario giornaliero digitale a cavalieri con display 72x72

1 contatto in deviazione libero ON/OFF minimo 15'



110 0016D15

Interruttore orario settimanale digitale a cavalieri con display 72x72

1 contatto in deviazione libero ON/OFF minimo 15'



110 0012D15/M230

Modulo interruttore orario giornaliero digitale a cavalieri con display 60x60 - 230V 50/60Hz



110 0016D15/M230

Modulo interruttore orario 230V settimanale digitale a cavalieri con display 60x60 - 230V 50/60Hz

Nota: Art. 0012D15 - 0016D15 installabili a retroquadro con accessorio opzionale 1PA SG001

LEGENDA DISPLAY E FUNZIONE TASTI

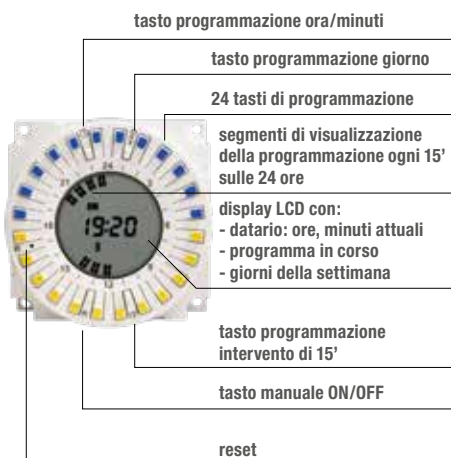

CARATTERISTICHE TECNICHE

| | |
|---|---|
| Tensione di alimentazione | 230V c.a. 50 - 60Hz |
| Dati nominali contatti | 16(2) A / 250V c.a. |
| Numero programmi max (ON-OFF) | 96 (giornaliero) / 672 (settimanale) |
| Tempo di inserzione minimo ON - OFF | 15 minuti |
| Visualizzazioni | su display LCD circolare |
| Potenza commutabile max | 3500 VA (per singolo contatto) |
| Potenza: LP incandescenza | 2300 W |
| Potenza: LP tubi fluorescenti non compensato | 1000 W |
| Potenza: LP tubi fluorescenti comp. in parallelo | 290 W (capacità tot 35 microF) |
| Potenza: LP fluorescenti compatte | 105 W (7 x 15 W) |
| Potenza: LED | MAX n° 15 x 4 W / 10 x 8 W / 7 x 15 W |
| Sezione max dei cavi ai morsetti | 2.5 mmq |
| Grado di protezione (IP) | IP40 (a parete - a retroquadro) |
| Tipo di uscita | morsetti a vite imperdibile |
| Classe di isolamento | II |
| Segnalazione relè ON / OFF | ON / OFF su display LCD |
| Riserva di carica | max 15 giorni circa |
| Tipo di riserva | batteria ricaricabile NiMH |
| Tolleranza sul tempo | ± 1 sec/giorno |
| Limiti di temperatura di funzionamento | 0°C +50°C |
| Temperatura di stoccaggio | -10°C +50°C |
| Tipo installazione | a parete / a retroquadro / ad incasso |
| Involucro | termoplastico - grigio RAL 7035 |
| Tipo uso | civile / terziario / industriale |
| Comandi a bordo | tasti programmazione - tasto reset tasto funzione manuale ON / OFF |
| Precisione impostazione orologio | digitale per ore / minuti |
| Dimensioni (LxPxH) | 72 x 67.5 x 101 mm |

POTENZA MASSIMA PILOTABILE

| | | | | | |
|-------|-------|------|-------------------------------|-------------------|-------------------------------------|
| | | | | | |
| 2300W | 2300W | 700W | 290W (capacità tot. 35 µF) | 105W (7 x 15W) | max n° 15 x 4W, 10 x 8W, 7 x 15W |

INTERRUTTORI ORARI ELETTROMECCANICI A PARETE, A RETROQUADRO, SU BARRA DIN



110 0017

Interruttore orario giornaliero a cavalieri senza riserva di carica 72x72

1 contatto in deviazione libero  ON/OFF minimo 15'

110 0018

Interruttore orario giornaliero a cavalieri con riserva di carica 72x72

1 contatto in deviazione libero  ON/OFF minimo 15'



110 0020

Interruttore orario settimanale a cavalieri con riserva di carica 72x72

1 contatto in deviazione libero  ON/OFF minimo 120'



110 0017M

Interruttore orario giornaliero a cavalieri senza riserva di carica - modulo

1 contatto in deviazione libero  ON/OFF minimo 15'

110 0018M

Interruttore orario giornaliero a cavalieri con riserva di carica - modulo

1 contatto in deviazione libero  ON/OFF minimo 15'



110 0020M

Interruttore orario settimanale a cavalieri con riserva di carica - modulo

1 contatto in deviazione libero  ON/OFF minimo 120'

Nota: Art. 0017 - 0018 - 0020 installabili a retroquadro con accessorio opzionale 1PA SM72

LEGENDA E FUNZIONE TASTI

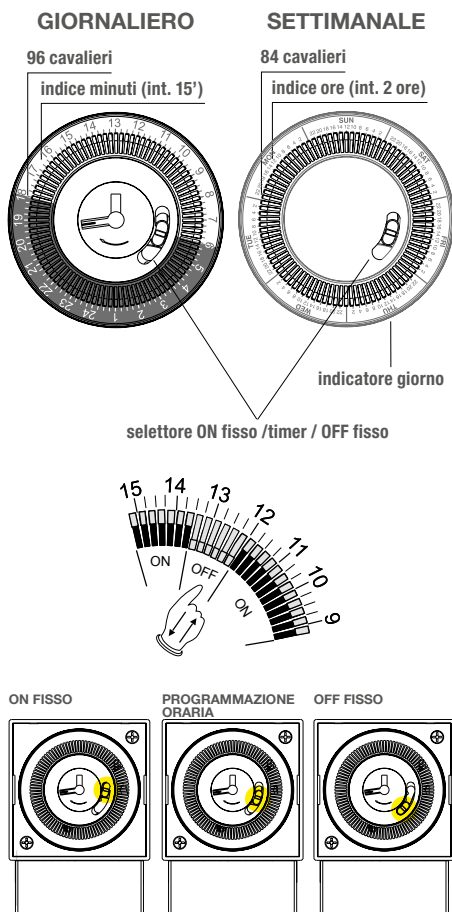

CARATTERISTICHE TECNICHE

| | |
|--|--|
| Tensione di alimentazione | 230V c.a. 50 - 60Hz |
| Dati nominali contatti | 16(2) A / 250V c.a. |
| Numero programmi max (ON-OFF) | 96 (giornaliero) - 84 (settimanale) |
| Tempo di inserzione minimo ON - OFF | 15 minuti (giornaliero) 120 minuti circa (settimanale) |
| Visualizzazioni | corona cavalieri meccanici |
| Potenza commutabile max | carico resistivo 3500 W carico induttivo ($\cos\phi \geq 0.6$) 500 VA |
| Sezione max dei cavi ai morsetti | 1,5 ... 4 mmq |
| Grado di protezione (IP) | IP30 |
| Tipo di uscita | morsetti a vite imperdibile |
| Classe di isolamento | II  |
| Riserva di carica | 72 ore |
| Tipo di riserva | batteria ricaricabile NiMh |
| Tolleranza sul tempo | ± 1 sec/giorno |
| Limiti di temperatura di funzionamento | -10°C +50°C |
| Temperatura di stoccaggio | -10°C +50°C |
| Tipo installazione | su guida DIN / a parete |
| Involucro | termoplastico - grigio RAL 7035 |
| Tipo uso | civile / terziario / industriale |
| Comandi a bordo | corona cavalieri meccanici selettore: ON fisso / posizione timer / OFF fisso |
| Clock indication | solo su modelli giornalieri |
| Precisione impostazione orologio | meccanica con indice di riferimento |
| Programmazione | corona tasti meccanica (blocchi 15' / 120') |
| Dimensioni (LxPxH) | 72 x 48 x 101 mm 60 x 26 x 60 mm Modulo |

INTERRUTTORI ORARI ELETTROMECCANICI 1-2 DIN



110 0170

Interruttore orario giornaliero a cavalieri senza riserva di carica - 1 DIN

1 contatto libero ON/OFF minimo 15'

110 0171

Interruttore orario giornaliero a cavalieri con riserva di carica - 1 DIN

1 contatto NA libero ON/OFF minimo 15'



110 0021

Interruttore orario giornaliero a cavalieri senza riserva di carica - 48 cavalieri - 2 DIN

1 contatto in deviazione libero ON/OFF minimo 30' - switch - I

110 0022

Interruttore orario giornaliero a cavalieri con riserva di carica - 48 cavalieri - 2 DIN

1 contatto in deviazione libero ON/OFF minimo 30'

110 0024

Interruttore orario settimanale a cavalieri con riserva di carica - 48 cavalieri - 2 DIN

1 contatto in deviazione libero ON/OFF minimo 210' (3,5 ore circa)



110 0031

Interruttore orario giornaliero a cavalieri senza riserva di carica - 96 cavalieri - 2 DIN

1 contatto in deviazione libero ON/OFF minimo 15'

110 0032

Interruttore orario giornaliero a cavalieri con riserva di carica - 96 cavalieri - 2 DIN

1 contatto in deviazione libero ON/OFF minimo 15'

110 0034

Interruttore orario settimanale a cavalieri con riserva di carica - 96 cavalieri - 2 DIN

1 contatto in deviazione libero ON/OFF minimo 105'



LEGENDA E FUNZIONE TASTI

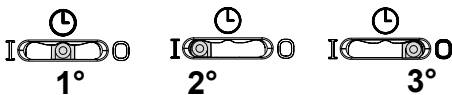
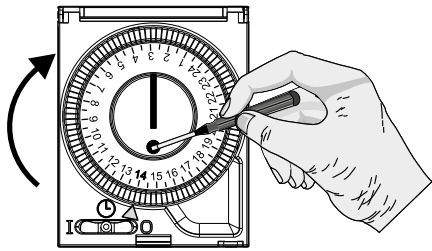

- 1° Funzionamento Auto (ON/OFF) da programmazione
 2° Fisso ON (manuale)
 3° Fisso OFF (manuale)

Nota: per gli articoli 2DIN e 4DIN è possibile l'installazione a retroquadro con gli accessori opzionali 1PA KTMP2 oppure 1PA KTMP4

CARATTERISTICHE TECNICHE

| | |
|--|--|
| Tensione di alimentazione | 230V c.a. 50 - 60Hz |
| Dati nominali contatti | 16(4) A / 250V c.a. |
| Numero programmi max (ON-OFF) | 48 - 96 (art. 0170 / 0171 / 0031 / 0032 / 0034) |
| Tempo di inserzione minimo ON - OFF | 30 minuti (0021 / 0022) 15' (art. 0170 / 0171 / 0031 / 0032) 3,5 ore circa (00204 / 0034) |
| Visualizzazioni | corona cavalieri meccanici |
| Potenza commutabile max | carico resistivo 3500 W carico induttivo ($\cos\phi \geq 0.6$) 1000 VA |
| Sezione max dei cavi ai morsetti | 4 mm ² - 2,5 mm ² (0031 / 0032 / 0034) |
| Grado di protezione (IP) | IP20 - IP30 (con calottina) - IP40 (a retroquadro) |
| Tipo di uscita | morsetti a vite imperdibile |
| Classe di isolamento | II |
| Riserva di carica | max 150 ore circa (max 100 ore mod. 0171) |
| Tipo di riserva | batteria ricaricabile NiMH |
| Tolleranza sul tempo | ± 1 sec/giorno |
| Limiti di temperatura di funzionamento | -10°C +50°C |
| Temperatura di stoccaggio | -10°C +50°C |
| Tipo installazione | su guida DIN / a parete / a retroquadro |
| Involucro | termoplastico - grigio RAL 7035 |
| Tipo uso | civile / terziario / industriale |
| Comandi a bordo | corona cavalieri meccanici selettore: posizione timer / ON fisso (0170/0171) selettore: posizione ON fisso / Timer / OFF fisso |
| Precisione impostazione orologio | meccanica con indice di riferimento |
| Programmazione | corona tasti meccanica |
| Dimensioni (LxPxH) | 1DIN 17,5 x 60 x 128 mm 2DIN 35 x 60 x 90 mm |



110 0053
Interruttore orario giornaliero presa/spina italiana 16 A

Alimentazione 230V a.c. 50/60Hz
Contatti 16 A
Potenza commutabile massima 3500VA

Intervallo d'intervento minimo 15 min
Comando ON /TIMER



110 0054
Interruttore orario settimanale presa/spina italiana 16 A

Alimentazione 230V c.a. 50/60Hz
Contatti 16 A
Potenza commutabile massima 3500VA

Intervallo d'intervento minimo 120 min
Comando ON /TIMER



110 0055
Interruttore orario giornaliero presa/spina Shuko 16 A

Alimentazione 230V a.c. 50/60Hz
Contatti 16 A
Potenza commutabile massima 3500VA

Intervallo d'intervento minimo 15 min
Comando ON /TIMER



110 0056
Interruttore orario settimanale presa/spina Shuko 16 A

Alimentazione 230V a.c. 50/60Hz
Contatti 16 A
Potenza commutabile massima 3500VA

Intervallo d'intervento minimo 120 min
Comando ON /TIMER

ACCESSORI



1PA KTMP2 Kit per montaggio retro quadro 2 moduli DIN

Kit composto da:
2 agganci + frontale finitura per montaggio moduli 2 DIN a retro quadro



1PA KTMP4 Kit per montaggio retro quadro 4 moduli DIN

Kit composto da:
2 agganci + frontale finitura per montaggio moduli 4 DIN a retro quadro

1PA SG001 Profilo plastico per montaggio retro quadro interruttori orari 72x72

1PA SM72 Supporto per interruttori orari 72x72 a cavalieri per montaggio a retroquadro

INTERRUTTORI LUX-TIME 2 DIN



Interruttore LUX-TIME con regolazione digitale separata dei Lux ON e Lux OFF: la precisione assoluta per il risparmio dell'energia.
Regolazione digitale da 1 a 1.000 Lux con visualizzazione sul display dei Lux regolati. In funzionamento visualizzazione sul display dei Lux ambiente registrati dalla sonda esterna collegata. Gli interruttori LUX-TIME integrano la funzione di interruttore orario per spegnere/accendere il carico nei periodi orari desiderati.

1IC 7054

Interruttore crepuscolare orario "LUX-TIME" 1 canale - 2 DIN

1 contatto in deviazione libero . Sonda esterna IP65 inclusa.

1IC 7254

Interruttore crepuscolare orario "LUX-TIME" 2 canali - 2 DIN

2 contatti in deviazione liberi . Sonda esterna IP65 inclusa.

display luminoso

Tensione di alimentazione 230Vc.a. +/-10%, 50Hz
Dati nominali contatti 16(2) A / 250V c.a.
Numero programmi max (ON+OFF) 45
Tempo di inserzione minimo ON - OFF 1 minuto
Visualizzazioni display LCD 1" 1/3 retroilluminato
Potenza: LP incandescenza/alogeno 3000W
Potenza: LP tubi fluorescenti non compensato 1100W
Potenza: LP tubi fluorescenti comp. in parallelo 900W (capacità tot 125 microF)
Potenza: LP fluor. compatte 7W ÷ 23 W (max. 23 lamp.)
Potenza: LED MAX n° 25 x 4W / 12 x 8W / 8 x 15W
Sezione max dei cavi ai morsetti 6 mmq
Grado di protezione IP20 - IP40 (a retroquadro)
Tipo di uscita morsetti a vite imperdibile

Classe di isolamento II
Segnalazione relè ON / OFF su display LCD
Riserva di carica 6 anni (batteria sostituibile CR2032)
Ritardo accensione/spengimento 1 sec/59 min
Tolleranza sul tempo ± 0.5 sec/giorno
Limiti di temperatura di funzionamento -20°C/+60°C
Temperatura di stoccaggio -30°C/+80°C
Tipo installazione su guida DIN / a retroquadro
Involucro termoplastico - grigio RAL 7035
Tasti programmazione - tasto funzione manuale ON/OFF
Precisione impostazione orologio digitale per ore / minuti
Cambio ora legale automatica per 4 aree geografiche
Programmazione digitale per ore / minuti / secondi
Dimensioni (LxPxH) 35 x 60 x 90 mm

PROGRAMMAZIONE

SELEZIONE

LUX/TIME

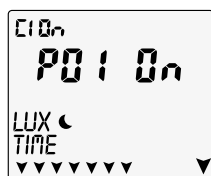

EVENTUALI OFFSET

(anticipo/ritardo)
accensione - spegnimento

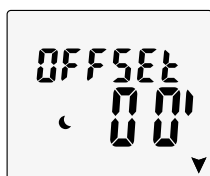

VIDEATA SUL PRODOTTO IN FUNZIONE



POTENZA MASSIMA PILOTABILE

| | | | | | |
|-------|-------|-------|---------------|-----------------------------|-------------------------------------|
| | | | | | |
| 3000W | 3000W | 1100W | 900W (125 µF) | 7W ÷ 23W (max. 23 lamp.) | max n° 25 x 4W, 12 x 8W, 8 x 15W |

ESEMPI DI PROGRAMMAZIONE: un prodotto per tutte le applicazioni

1 INSEGNA DEL NEGOZIO - Funzionamento con logica crepuscolare / interruttore Orario

ON CREPUSCOLARE

OFF ORARIO h 22:00

ON ORARIO h 6:00

OFF CREPUSCOLARE

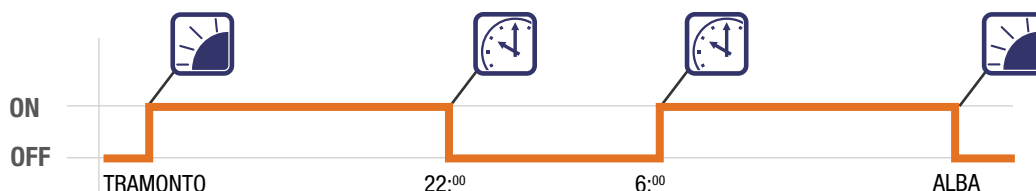

PARTI DI RICAMBIO

1PR 6092 Sonda esterna senza Cadmio

Montaggio esterno a parete e/o palo
Collegamento con cavi da 0.75 mmq a 2.5 mmq
Cablaggio con cavo inguainato diametro 4-8 mm

Involucro opalino anti UV
Grado di protezione IP65
Dimensioni sonda (LxPxH) 28 x 48 x 56 mm



1PR EMD01 Chiave di programmazione "EMD"

Chiave di memoria esterna per esecuzione scaricamento e caricamento dei programmi.

INTERRUTTORI CREPUSCOLARI DA ESTERNO



11C 7242

Interruttore crepuscolare per montaggio a parete e/o palo

Alimentazione 230V c.a. 50/60Hz
 Montaggio da esterno
 Uscita 1 contatto NA polarizzato: 16(2)A/250Vc.a.
 Collegamento con cavi fino a 2.5 mmq
 Cablaggio con cavo inguainato diametro 4-9 mm

Trimmer di regolazione soglia d'intervento da 2 - 200 Lux
 LED segnalazione soglia
 Involucro opalino anti UV
 Grado di protezione IP54
 Dimensioni (ØLxPxH) Ø82 x 97 x 101 mm



11C 7243

Interruttore crepuscolare con modulo di comando sostituibile per montaggio a parete e/o palo

Prodotto particolarmente adatto per facilitare i manutentori di impianti: la parte di comando estraibile dalla base dei contatti permette un rapido intervento sul prodotto senza lo scollegamento del carico

Alimentazione 230V c.a. 50/60Hz
 Montaggio da esterno
 Uscita 1 contatto NA polarizzato: 16(2)A/250Vc.a.
 Collegamento con cavi fino a 2.5 mmq
 Cablaggio con cavo inguainato diametro 7-11 mm
 Pretarato in fabbrica a 10 Lux \pm 20%

Trimmer di regolazione soglia d'intervento da 2 - 200 Lux
 LED segnalazione soglia
 Involucro opalino anti UV
 Grado di protezione IP65
 Dimensioni (LxPxH) 72 x 37.5 x 147 mm



1PR 7243M Modulo di ricambio per interruttore crepuscolare art 7243

Alimentazione 230V c.a. 50/60Hz
 Montaggio da esterno
 Uscita 1 contatto NA polarizzato: 16(2)A/250Vc.a.
 Pretarato in fabbrica a 10 Lux \pm 20%

Trimmer di regolazione soglia d'intervento da 2 - 200 Lux
 LED segnalazione soglia
 Involucro opalino anti UV
 Dimensioni (LxPxH) 72 x 37.5 x 80 mm



11C 7245

Interruttore crepuscolare modello "FEBO" per montaggio a parete e/o palo

La taratura a 10 LUX di fabbrica evita laboriosi interventi da parte dell'installatore

Alimentazione 230V c.a. 50/60Hz
 Montaggio da esterno
 Uscita 1 contatto NA polarizzato: 16(2)A/250Vc.a.
 Collegamento con cavi fino a 2.5 mmq
 Cablaggio con cavo inguainato diametro 7-11 mm
 Pretarato in fabbrica a 10 Lux \pm 20%

Trimmer di regolazione soglia d'intervento da 2 - 200 Lux
 LED segnalazione soglia
 Involucro opalino anti UV
 Grado di protezione IP65
 Dimensioni (LxPxH) 55 x 45 x 106 mm



11C 7042/B

Interruttore crepuscolare a Norma Enel per montaggio su corpo illuminante

Alimentazione 230V c.a. 50/60Hz
 Montaggio da esterno
 Uscita 1 contatto NA polarizzato: 16(2)A/250Vc.a.
 Cablaggio 3 cavi inguainati con terminazione precablata lunghezza 50 cm
 Soglia d'intervento 10 Lux \pm 20% (Pretarato in fabbrica)

Tensione di isolamento U₀/V = 0,6/1 kV
 Involucro opalino anti UV
 Rispondente alle norme ENEL per illuminazione pubblica
 Grado di protezione IP54
 Dimensioni (ØxH) Ø84 x 106 mm



11C 7042/BS

Interruttore crepuscolare a Norma Enel con staffa per montaggio a parete e/o palo

Alimentazione 230V c.a. 50/60Hz
 Montaggio da esterno con staffa
 Uscita 1 contatto NA polarizzato: 16(2)A/250Vc.a.
 Cablaggio 3 cavi inguainati con terminazione precablata lunghezza 50 cm

Soglia d'intervento 10 Lux \pm 20% (Pretarato in fabbrica)
 Involucro opalino anti UV
 Rispondente alle norme ENEL per illuminazione pubblica
 Grado di protezione IP54
 Dimensioni (ØxH) Ø84 x 106 mm

INTERRUTTORI CREPUSCOLARI 1-2 DIN



1IC 7051 Interruttore crepuscolare regolazione 2-10.000 Lux 2 DIN

Permette l'illuminazione progressiva di gallerie stradali

Alimentazione 230V c.a. 50/60Hz
 Montaggio DIN più sonda da esterno
 Uscita 1 contatto in deviazione
 libero da potenziale: 16(2)A/250V c.a.
 Collegamento con cavi fino a 2.5 mmq
 Campo regolazione 2-100 / 2-1000 / 2-10000 Lux
 (3 scale)
 Ritardo alla accensione 8 sec ± 10%
 Ritardo allo spegnimento 38 sec ± 10%

LED segnalazione taratura soglia
 LED segnalazione Funzionamento
 Trimmer di regolazione soglia d'intervento
 Dimensioni DIN (LxPxH) 35 x 60 x 90 mm

SONDA ESTERNA

Sonda esterna con fotodiodo di precisione senza Cadmio
 Involucro opalino anti UV
 Grado di protezione IP65
 Dimensioni sonda (LxPxH) 28 x 48 x 56 mm



1IC 7052 Interruttore crepuscolare regolazione 2-200 Lux 2 DIN

Dotato di isteresi e ritardi all'accensione / spegnimento per evitare false commutazioni

Alimentazione 230V c.a. 50/60Hz
 Montaggio DIN più sonda da esterno
 Uscita 1 contatto in deviazione
 libero da potenziale: 16(2)A/250V c.a.
 Collegamento con cavi fino a 2.5 mmq
 Campo regolazione 2-200 Lux regolabile
 Ritardo alla accensione 8 sec ± 10%
 Ritardo allo spegnimento 38 sec ± 10%
 LED segnalazione taratura soglia

LED segnalazione Funzionamento
 Grado di protezione IP20
 Trimmer di regolazione soglia d'intervento
 Dimensioni DIN (LxPxH) 35 x 60 x 90 mm

SONDA ESTERNA

Sonda esterna con fotodiodo di precisione senza Cadmio
 Involucro opalino anti UV
 Grado di protezione IP65
 Dimensioni sonda (LxPxH) 28 x 48 x 56 mm



1IC 7053N Interruttore crepuscolare regolazione 0-1000 Lux 1DIN

Alte prestazioni con minimi ingombri per il pilotaggio anche di carichi induttivi come lampade a fluorescenza o a LED

Alimentazione 230V c.a. ±10% 50/60Hz
 Uscita 1 contatto NA libero da potenziale: 16A /250V
 Collegamento con cavi da 1 mmq a 6 mmq
 Campo di regolazione 0-1000 Lux regolabile
 Doppia scala di regolazione
 Selettore per funzionamento:
 • sempre ON
 • sempre OFF
 • campo di regolazione 0-100 Lux
 • campo di regolazione 0-1000 Lux
 Trimmer di regolazione soglia di intervento

commutazioni:





- ritardo accensione: 15 secondi
- ritardo spegnimento : 30 secondi

LED di segnalazione stato di funzionamento
 Relè senza Cadmio
 Dimensioni DIN (L x P x H) : 17,5 x 60 X 90

SONDA ESTERNA

Sonda esterna con fotodiodo di precisione senza Cadmio
 Involucro opalino anti UV
 Grado di protezione IP65
 Dimensioni sonda (LxPxH): 28 x 48 x 56 mm

Ritardo all'accensione/spegnimento per evitare false

| | | | | |
|---|---|---|---|---|
|  |  |  |  |  |
| 16A resistivo | 3600W | 1000W (28x36W) | 1000W (28x36W tot. 140 µF) | 35 x 7W 25 x 23W |



1PR 6092 Ricambio sonda esterna senza Cadmio per articoli 1IC 7053N e 1IC 7052 (produzione xx/19)

Montaggio esterno a parete e/o palo
 Collegamento con cavi da 0.75 mmq a 2.5 mmq
 Cablaggio con cavo inguainato diametro 4-8 mm

Involucro opalino anti UV
 Grado di protezione IP65
 Dimensioni sonda (LxPxH) 28 x 48 x 56 mm



1PR 6093 Ricambio sonda esterna senza Cadmio per articolo 1IC 7051 (produzione xx/19)

Montaggio esterno a parete e/o palo
 Collegamento con cavi da 0.75 mmq a 2.5 mmq
 Cablaggio con cavo inguainato diametro 4-8 mm

Involucro opalino anti UV
 Grado di protezione IP65
 Dimensioni sonda (LxPxH) 28 x 48 x 56 mm



1IT 1051 Interruttore temporizzato per scale da parete

Interruttore temporizzato elettronico perfettamente sostituibile ai modelli elettromeccanici a tre filii made in Germany, Spain, ecc.

Alimentazione 230V c.a. +/-10% 50/60Hz
Uscita 1 contatto NA polarizzato: 16 (3) A / 250 V c.a.
Potenza: LP incandescenza 2300 W
Potenza: LP fluorescenti 290 W compensate in parallelo
Potenza: LP fluorescenti elettroniche 105 W (n° 7x 15 W)
Temporizzazione regolabile da 30 sec a 7 min +/-10%
Ripristinabile

Cablaggio a 3 filii
Pulsanti START esterni max 30
Interruttore di luce fissa
Montaggio a pannello e/o parete
Cavi fino a 2.5 mmq
Dimensioni (LxPxH) 88 x 55 x 110 mm

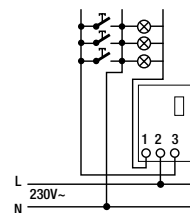

1IT 1062 Interruttore temporizzato per scale modulare 1 DIN

Alimentazione 230V~ +/- 10%, 50 Hz
Uscita relè 1 contatto NA polarizzato 16A / 250V~
Temporizzazione regolabile da 30 secondi a 20 minuti
Possibilità di attivare la funzione "pulizia scale"
Sezione dei cavi ai morsetti 1 mm² ÷ 6 mm²
Grado di protezione IP20
Limiti della temperatura di funzionamento - 10°C ÷ +55°C
Limiti della temperatura di stoccaggio - 20°C ÷ +65°C
Installazione barra DIN
Massima corrente assorbita dai pulsanti luminosi 150 mA con protezione di sovraccarico
Normative di riferimento per marcatura LVD/EMC EN60669-2-3 EN60669-2-1
Dimensioni (LxPxH) 17.5 x 60 x 90 mm

Modi di funzionamento:
T: Relè temporizzato con funzione pulizie

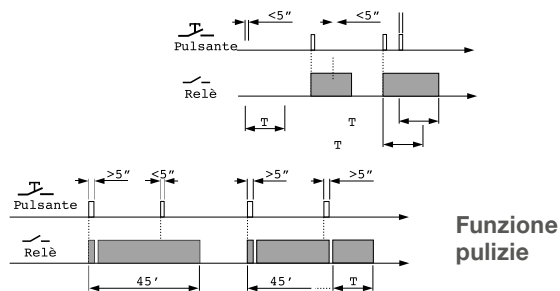

1IT 1067 Interruttore temporizzato per scale multifunzione 1 DIN

Alimentazione 230V~ +/- 10%, 50 Hz
Uscita relè 1 contatto NA polarizzato 16A / 250V~
Temporizzazione regolabile da 30 secondi a 20 minuti
Preavviso di spegnimento nei modi di funzionamento TW e TIW
Possibilità di attivare la funzione "pulizia scale" nei modi di funzionamento T e TW
Sezione dei cavi ai morsetti 1 mm² ÷ 6 mm²
Grado di protezione IP20

Limiti della temperatura di funzionamento - 10°C ÷ +55°C
Limiti della temperatura di stoccaggio - 20°C ÷ +65°C
Installazione barra DIN
Massima corrente assorbita dai pulsanti luminosi 150 mA con protezione di sovraccarico
Normative di riferimento per marcatura LVD/EMC EN60669-2-3 EN60669-2-1
Dimensioni (LxPxH) 17.5 x 60 x 90 mm

Esempi di massima potenza pilotabile (1IT 1062 e 1IT 1067)

| | | | | |
|---------------|-------|----------------|----------------------------|---------------------|
| | | | | |
| 16A resistivo | 3600W | 1000W (28x36W) | 1000W (28x36W tot. 140 µF) | 35 x 7W 25 x 23W |

Modi di funzionamento:

- T:** Relè temporizzato con funzione pulizie
- TW:** Relè temporizzato con funzione pulizie e preavviso di spegnimento
- TI:** Relè ad impulsi temporizzato
- TIW:** Relè ad impulsi temporizzato con preavviso di spegnimento
- I:** Relè ad impulsi (passo-passo)
- L:** Permanentemente acceso (luce fissa)

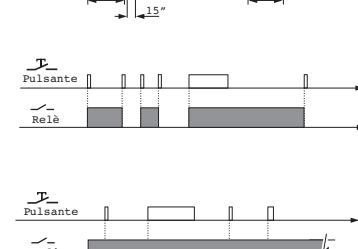
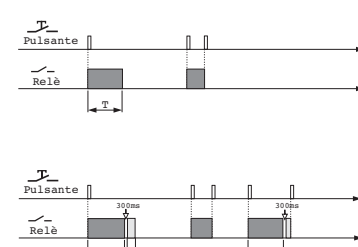
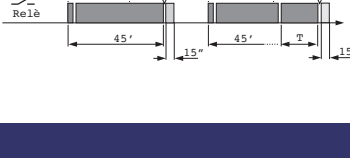
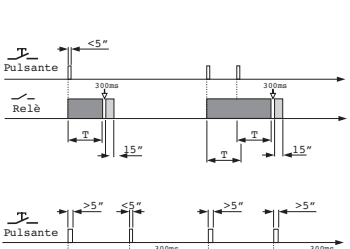
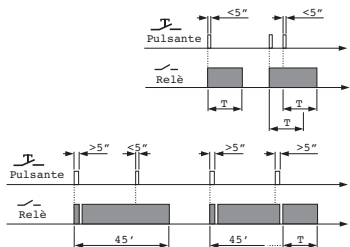

PRODOTTI PER INSTALLAZIONE CIVILE

GAS ALARM DA PARETE

SERIE ZEFIRO



47917MET/P - 47917GPL/P
48917MET/P - 48917GPL/P
50917MET/P - 50917GPL/P
51917MET/P - 51917GPL/P

RILEVATORI CO-CH/CO



50916/CHCO
50916/CO

KIT



50917MET/1.2 - 50917GPL/1.2
50917MET/3.4 - 50917GPL/3.4

GAS ALARM DA INCASSO

CON MODULO SENSORE SOSTITUIBILE



43917MET
43917GPL



MR43917MET
MR43917GPL

PRODOTTI PER INSTALLAZIONE INDUSTRIALE

CENTRALINE GAS ALARM / ANTINCENDIO

INSTALLAZIONE A PARETE

MODULARI 6-9 DIN



100M
1 ZONA



300M
3 ZONE



2001
1 ZONA



2002
2 ZONE



2004
4 ZONE

SENSORI IP55



4200MET
4200GPL



4400CO

SENSORI IP66



4200MET/A
4200GPL/A



4400CO/A

SONDE ANTIDEFLAGRANTI



895MET
895GPL

SENSORI ANTINCENDIO



1GA 6010 - 1GA 6020
1GA 6030

SEGNALATORI



1GA 6150 - 1GA 6160
1GA 6170 - 1GA 6180 - 1PABPA01

PRODOTTI PER INSTALLAZIONE INDUSTRIALE

ELETTROVALVOLE

NC OMOLOGATE CLASSE "A"

NA NORMALMENTE APERTE

NC NORMALMENTE CHIUSE



EV005 - EV006 - EV007 - EV017
EV008 - EV009 - EV010 - EV011
EV012



EV020 - EV021 - EV022 - EV027
EV023 - EV024 - EV025 - EV026



EV040 - EV041 - EV042 - EV045 - EV043
EV044 - EV060 - EV061 - EV062 - EV063
EV064 - EV065 - EV066



1GA 47917MET/P

Rilevatore di gas metano da parete e/o semincasso con uscita BUS serie "ZEFIRO"

1GA 47917GPL/P

Rilevatore di gas GPL da parete e/o semincasso con uscita BUS serie "ZEFIRO"

Alimentazione 230V c.a. 50-60Hz
Uscita 1 contatto in deviazione libero da potenziale: 8(2)A/250Vc.a.
Microprocessore con programma selezione fumi per evitare falsi allarmi
Microprocessore con timer per segnalazione revisione prodotto ogni 5 anni
Riconoscimento sensori remoti (sistema BUS)
Uscita BUS digitale per controllo segnalatori (max 15)
Lunghezza interconnessione max 1000 m (2x1.5 mmq)
Memoria di allarme
Selettore ON / TEST
Test di autodiagnosi

Buzzer di segnalazione 85dB a 1 m
LED indicazione ON
LED indicazione avaria
LED concentrazione gas su 3 livelli di segnalazione
Livello di intervento: MET/P 5000 ppm 10% LIE
GPL/P 1860 ppm 10% LIE

Montaggio a parete IP42
Dimensioni (LxPxH) 120 x 40 x 82
Montaggio a semincasso con accessorio IP40
Dimensioni (LxPxH) 120 x 27.5 x 82 mm



1GA 48917MET/P

Segnalatore di gas metano da parete e/o semincasso con ingresso BUS serie "ZEFIRO"

1GA 48917GPL/P

Segnalatore di gas GPL da parete e/o semincasso con ingresso BUS serie "ZEFIRO"

Alimentazione 230V c.a. 50-60Hz
Microprocessore con programma selezione fumi per evitare falsi allarmi
Microprocessore con timer per segnalazione revisione prodotto ogni 5 anni
Ingresso BUS digitale
Lunghezza interconnessione max 1000 m (2x1.5 mmq)
Memoria di allarme
Selettore ON / TEST
Test di autodiagnosi
Buzzer di segnalazione 85dB a 1 m

LED indicazione ON
LED indicazione avaria
LED concentrazione gas su 3 livelli di segnalazione
Livello di intervento: MET/P 5000 ppm 10% LIE
GPL/P 1860 ppm 10%

LIEMontaggio a parete IP42
Dimensioni (LxPxH) 120 x 40 x 82
Montaggio a semincasso con accessorio IP40
Dimensioni (LxPxH) 120 x 27.5 x 82 mm

Protezione appartamento con prodotti dotati di sistema bus

Esempio di installazione con BUS

A - Unità principale con comando valvola

1GA 47917MET/P - 1GA 47917GPL/P - 1GA 43917/MET - 1GA 43917/GPL

B - Unità remota segnalatore:

1GA48917MET/P - 1GA 48917GPL/P

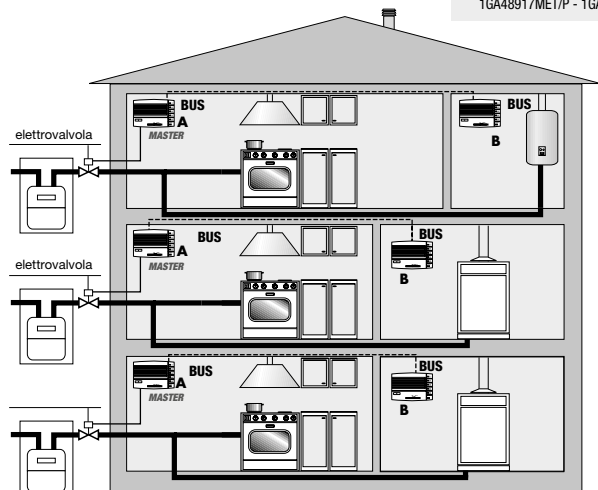

Protezione appartamento e globale del palazzo con prodotti dotati di sistema bus

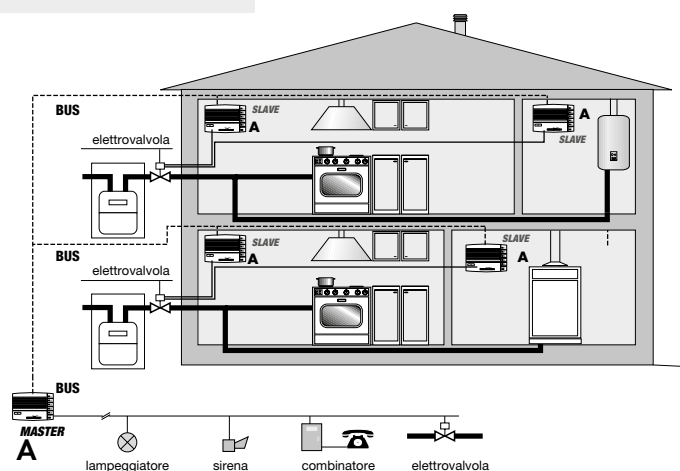



1GA 50917MET/P
Rilevatore di gas metano da parete e/o semincasso serie "ZEFIRO"

Alimentazione 230V c.a. 50-60Hz
Uscita 1 contatto in deviazione
libero da potenziale: 8(2)A/250Vc.a.
Buzzer di segnalazione 85dB a 1 m
LED indicazione ON
LED indicazione avaria

LED indicazione presenza gas
Livello di intervento 5000 ppm 10% LIE
Montaggio a parete IP42
Dimensioni (LxPxH) 120 x 40 x 82
Montaggio a semincasso con accessorio IP40
Dimensioni (LxPxH) 120 x 27.5 x 82 mm



1GA 50917GPL/P
Rilevatore di gas GPL da parete e/o semincasso serie "ZEFIRO"

Alimentazione 230V c.a. 50-60Hz
Uscita 1 contatto in deviazione
libero da potenziale: 8(2)A/250Vc.a.
Buzzer di segnalazione 85dB a 1 m
LED indicazione ON
LED indicazione avaria

LED indicazione presenza gas
Livello di intervento 1860 ppm 10% LIE
Montaggio a parete IP42
Dimensioni (LxPxH) 120 x 40 x 82
Montaggio a semincasso con accessorio IP40
Dimensioni (LxPxH) 120 x 27.5 x 82 mm



1GA 51917MET/P
Segnalatore di gas metano da parete e/o semincasso serie "ZEFIRO"

Alimentazione 230V c.a. 50-60Hz
Buzzer di segnalazione 85dB a 1 m
LED indicazione ON
LED indicazione avaria
LED indicazione presenza gas

Livello di segnalazione 5000 ppm 10% LIE
Montaggio a parete IP42
Dimensioni (LxPxH) 120 x 40 x 82
Montaggio a semincasso con accessorio IP40
Dimensioni (LxPxH) 120 x 27.5 x 82 mm



1GA 51917GPL/P
Segnalatore di gas GPL da parete e/o semincasso serie "ZEFIRO"

Alimentazione 230V c.a. 50-60Hz
Buzzer di segnalazione 85dB a 1 m
LED indicazione ON
LED indicazione avaria
LED indicazione presenza gas

Livello di segnalazione 1860 ppm 10% LIE
Montaggio a parete IP42
Dimensioni (LxPxH) 120 x 40 x 82
Montaggio a semincasso con accessorio IP40
Dimensioni (LxPxH) 120 x 27.5 x 82 mm

1PA BSGA01 Base per semincasso gas alarm serie "ZEFIRO"

Base per montaggio gas alarm serie "ZEFIRO" a semincasso in scatole incassate a muro: tonde e/o rettangolari

RILEVATORI DI GAS DA PARETE



1GA 50916/CHCO

Rilevatore di gas metano e monossido di carbonio da parete

Il rilevatore ha la possibilità di rilevare due presenze di gas: metano (CH₄) e monossido di carbonio (CO)

Sensibilità di intervento:

- metano al 10% del limite inferiore di esplosività
- monossido di carbonio, quando viene superata la massima concentrazione di CO ammissibile, 300ppm, oppure quando per lunghi periodi persistono nell'ambiente concentrazioni basse ma comunque dannose, 30ppm per 2 ore.

Alimentazione 230V c.a. 50-60Hz

Uscita 2 contatti in deviazione liberi da potenziale:
5(2)A/250Vc.a.

Sensore catalitico per metano

Livello di intervento metano 5000 ppm 10% LIE

Sensore a semiconduttore per CO

Livello di intervento CO 30/300

(30ppm dopo 2 ore – 300ppm immediatamente)

Buzzer di segnalazione 85dB a 1 m

LED indicazione ON

LED indicazione avaria

LED indicazione presenza gas (2 distinti)

Grado di protezione IP42

Dimensioni (LxPxH) 115 x 50 x 150 mm



1GA 50916/CO

Rilevatore di monossido di carbonio da parete

Sensibilità di intervento al monossido di carbonio, quando viene superata la massima concentrazione di CO ammissibile, 300ppm, oppure per lunghi periodi persistono nell'ambiente concentrazioni basse, ma comunque dannose, 30ppm per 2 ore

Alimentazione 230V c.a. 50-60Hz

Uscita 1 contatto in deviazione libero da potenziale:
5(2)A/250Vc.a.

Sensore a semiconduttore per CO

Livello di intervento CO 30/300

(30ppm dopo 2 ore – 300ppm immediatamente)

Buzzer di segnalazione 85dB a 1 m

LED indicazione ON

LED indicazione avaria

LED indicazione presenza gas

Grado di protezione IP42

Dimensioni (LxPxH) 115 x 50 x 150 mm

KIT GAS ALARM DA PARETE CON ELETTROVALVOLA



1GA 50917MET/1.2

Kit rilevatore gas metano da parete con elettrovalvola NA da 1/2"

Kit composto da

n°1 1GA 50917MET/P con n°1 1EV EV020



1GA 50917GPL/1.2

Kit rilevatore gas GPL da parete con elettrovalvola NA da 1/2"

Kit composto da

n°1 1GA 50917GPL/P con n°1 1EV EV020



1GA 50917MET/3.4

Kit rilevatore gas metano da parete con elettrovalvola NA da 3/4"

Kit composto da

n°1 1GA 50917MET/P con n°1 1EV EV021





1GA 50917GPL/3.4

Kit rilevatore gas GPL da parete con elettrovalvola NA da 3/4"

Kit composto da

n°1 1GA 50917MET/P con n°1 1EV EV021

RILEVATORI DI GAS DA INCASSO

| MODELLO | 43917MET | 43917GPL |
|--|---|--|
| SERIE CIVILE |  |  |
| BTICINO | | |
| Light, LivingLight Bianco | ● | ● |
| Light Tech, LivingLight Tech | ● | ● |
| Living, LivingLight Antracite | ● | ● |
| Living, Living Air Bianco, Tech e Antracite, | 1PA T004 | 1PA T004 |
| Matix | ● | ● |
| Axolute Tech | ● | ● |
| Axolute Antracite | ● | ● |
| Axolute Bianco | ● | ● |
| Axolute Air | 1PA T004 | 1PA T004 |
| VIMAR | | |
| Idea Bianca | 1PA F43917MIP | 1PA F43917GIP |
| Idea Antracite | | |
| Plana | ● | ● |
| Plana Silver | ● | ● |
| Eikon Grigia | ● | ● |
| Eikon Next | ● | ● |
| Eikon Bianca | ● | ● |
| Eikon Evo Grigia, Next, Bianca | 1PA T004 | 1PA T004 |
| Arké Bianca | ● | ● |
| Arké Nera | ● | ● |
| GEWISS | | |
| Playbus | 1PA F43917MIP | 1PA F43917GIP |
| Playbus Young | | |
| Chorus ONE/LUX/FLAT/GEO BIANCA | ● | ● |
| Chorus ONE/LUX/FLAT/GEO NERA | ● | ● |
| Chorus ONE/LUX/FLAT/GEO TITANIO | ● | ● |
| SIEMENS | | |
| Delta Futura Graphit | 1PA F43917MIP | 1PA F43917GIP |
| AVE | | |
| Serie: Sistema 44 (Personal, Zama, Vera) | 1PA T004 | 1PA T004 |
| ABB | | |
| Chiara | ● | ● |

Sono disponibili kit personalizzati che realizzano la perfetta compatibilità dimensionale, cromatica e di finitura superficiale delle serie civili di riferimento (vedere singoli articoli a catalogo).



I frontalini di finitura accessori: 1PA____ estendono ulteriormente la compatibilità dei prodotti alle varie serie civili sul mercato.

LEGENDA

- Compatibile di serie
- Non compatibile
- 1PA__** Compatibile con accessorio
- 1PA__ IP** Idea e Playbus



CONFEZIONE STANDARD

- Di serie la confezione dei prodotti ad incasso sopra riportati contiene:
- 3 frontalini di finitura (con manopole di regolazione dove previsto) di colore Bianco lucido, Antracite gofrato e Silver opaco
 - 1 telaio per montaggio dei prodotti nelle scatole ad incasso rettangolari
 - 1 cornice di finitura per serie BTicino Axolute
 - 1 coppia di spallette di finitura per serie BTicino Matix

Il prodotto, dotato di timer, avvisa l'utente, dopo circa 5 anni dall'installazione, sulla necessità di sostituire il modulo sensore per mantenere la sicurezza di funzionalità del prodotto.

Modulo sensore sostituibile senza la necessità di disconnettere il prodotto.



1GA 43917MET

Rilevatore di gas metano ad incasso con modulo sensore sostituibile

Alimentazione 230V c.a. 50Hz

Uscita 1 contatto in deviazione libero da potenziale:
6(2)A/250Vc.a.

Microprocessore con programma selezione fumi per evitare falsi allarmi

Microprocessore con timer per segnalazione revisione prodotto ogni 5 anni

Memoria di allarme

Selettore ON / TEST

Test di autodiagnosi

Buzzer di segnalazione 85dB a 1 m

LED indicazione ON

LED indicazione avaria

LED segnalazione stato allarme

Livello di intervento 5000 ppm 10% LIE

Dimensioni (LxPxH) 69 x 49 x 45 mm

Con i tre frontalini forniti nella confezione, i prodotti risultano dimensionalmente e cromaticamente compatibili con le placche delle serie:

ABB

Chiara

BTICINO

Light, LivingLight Bianca,
Light Tech, LivingLight Tech,
Living, LivingLight Antracite,
Matix,
Axolute Tech, Axolute Antracite, Axolute Bianca

GEWISS

Chorus ONE/LUX/FLAT/GEO Bianca
Chorus ONE/LUX/FLAT/GEO Nera
Chorus ONE/LUX/FLAT/GEO Titanio

VIMAR

Plana, Plana Silver,
Eikon Grigia,
Eikon Next,
Eikon Bianca
Arké Bianca
Arké Nera



1PA F43917MSL Frontalino di finitura silver lucido per rilevatori di gas 43917MET

Frontalino per ottenere la perfetta compatibilità cromatica e di finitura superficiale dei rilevatori di gas 43917MET con le serie civili color argento metallizzato lucido: Bticino Axolute Tech, Vimar Plana Silver, Gewiss Chorus Titanio.



1PA F43917MAV Frontalino di finitura Antracite metallizzato lucido per rilevatori di gas 43917MET

Frontalino per ottenere la perfetta compatibilità cromatica e di finitura superficiale dei rilevatori di gas 43917MET con le serie civile Bticino Axolute Antracite.



1PA F43917MIP Kit di finitura per rilevatori di gas 43917MET

Kit composto da telaio, spallette, frontalino per ottenere la perfetta compatibilità cromatica e di finitura superficiale dei rilevatori di gas 43917MET con le serie civili: VIMAR Idea Bianca, VIMAR Idea Antracite, Gewiss Playbus, Gewiss Playbus Young, Siemens Delta Futura Graphit.



1PA C001BL Kit di finitura per compatibilità con Bticino Axolute Bianca

Kit composto da una cornice colore bianca lucida per la perfetta compatibilità con la serie Bticino Axolute Bianca.



1PA T004 Kit per Living Air, Eikon Evo, Arké, Sistema 44

Kit composto da un telaio per la compatibilità con le placche delle serie civili: BTICINO Living Light Air Bianco, Tech e Antracite, Axolute Air, VIMAR Eikon Evo, Arké, AVE Sistema 44 (Personal, Zama, Vera).



1GA MR43917MET Modulo sensore sostituibile per rilevatore di gas metano ad incasso

Il prodotto, dotato di timer, avvisa l'utente, dopo circa 5 anni dall'installazione, sulla necessità di sostituire il modulo sensore per mantenere la sicurezza di funzionalità del prodotto.

Modulo sensore sostituibile senza la necessità di disconnettere il prodotto.



1GA 43917 GPL **Rilevatore di gas GPL ad incasso con modulo sensore sostituibile**

Alimentazione 230V c.a. 50Hz
Uscita 1 contatto in deviazione libero da potenziale:
6(2)A/250Vc.a.
Microprocessore con programma selezione fumi per evitare falsi allarmi
Microprocessore con timer per segnalazione revisione prodotto ogni 5 anni
Memoria di allarme
Selettore ON / TEST

Test di autodiagnosi
Buzzer di segnalazione 85dB a 1 m
LED indicazione ON
LED indicazione avaria
LED segnalazione stato allarme
Livello di intervento 1860 ppm 10% LIE
Grado di protezione IP40
Dimensioni (LxPxH) 69 x 49 x 45 mm

Con i tre frontalini forniti nella confezione, i prodotti risultano dimensionalmente e cromaticamente compatibili con le placche delle serie:

ABB
Chiara

BTICINO
Light, LivingLight Bianca,
Light Tech, LivingLight Tech,
Living, LivingLight Antracite,
Matix,
Axolute Tech, Axolute Antracite, Axolute Bianca

GEWISS
Chorus ONE/LUX/FLAT/GEO Bianca
Chorus ONE/LUX/FLAT/GEO Nera
Chorus ONE/LUX/FLAT/GEO Titanio

VIMAR
Plana, Plana Silver,
Eikon Grigia,
Eikon Next,
Eikon Bianca
Arké Bianca
Arké Nera



1PA F43917GSL Frontalino di finitura silver lucido per rilevatori di gas 43917GPL

Frontalino per ottenere la perfetta compatibilità cromatica e di finitura superficiale dei rilevatori di gas 43917GPL con le serie civili color argento metallizzato lucido: Bticino Axolute Tech, Vimar Plana Silver, Gewiss Chorus Titanio.



1PA F43917GAV Frontalino di finitura Antracite metallizzato lucido per rilevatori di gas 43917GPL

Frontalino per ottenere la perfetta compatibilità cromatica e di finitura superficiale dei rilevatori di gas 43917GPL con le serie civile Bticino Axolute Antracite.



1PA F43917GIP Kit di finitura per rilevatori di gas 43917GPL

Kit composto da telaio, spallette, frontalino per ottenere la perfetta compatibilità cromatica e di finitura superficiale dei rilevatori di gas 43917GPL con le serie civili: VIMAR Idea Bianca, VIMAR Idea Antracite, Gewiss Playbus, Gewiss Playbus Young, Siemens Delta Futura Graphit.



1PA C001BL Kit di finitura per compatibilità con Bticino Axolute Bianca

Kit composto da una cornice colore bianca lucida per la perfetta compatibilità con la serie Bticino Axolute Bianca.



1PA T004 Kit per Living Air, Axolute Air, Eikon Evo, Arkè, Sistema 44

Kit composto da un telaio per la compatibilità con le placche delle serie civili: BTICINO Living Light Air Bianco, Tech e Antracite, Axolute Air, VIMAR Eikon Evo, Arké, AVE Sistema 44 (Personal, Zama, Vera).



1GA MR43917GPL Modulo sensore sostituibile per rilevatore di gas GPL ad incasso

1GA 100M

Centralina 1 zona per installazione a parete o quadro



1GA 300M

Centralina 3 zone per installazione a parete o quadro

Centraline a microprocessore per realizzare un completo sistema di supervisione e controllo, dotato di elevata flessibilità. Dotate di una serie di micro interruttori tramite i quali è possibile: eliminare la sonda quando non installata o guasta, selezionare quale tipo di gas leggere (Tossico o Esplosivo), scegliere il funzionamento del relé (impulsi o continuo), scegliere l'inserimento o il disinserimento della Sicurezza Positiva



Alimentazione 230V c.a. 50Hz
Alimentazione secondaria tramite batteria 12V c.c. $\pm 10\%$
Uscite 3 contatti liberi da potenziale:
Relé di uscita pre-allarme
1° allarme fissato per tutte le sonde all'8 % del L.I.E. (120ppm)
2° allarme fissato per tutte le sonde al 13 % del L.I.E. (200ppm)
Relé uscita allarme in scambio
Allarme generale fissato al 20 % del L.I.E. (300ppm)
Sonde collegabili di tipo: catalitica, elettrochimica,

semiconduttore
Segnale di ingresso analogica 4mA÷20mA
Precisione 1% FS
Temperatura di lavoro -10°C - +60°C
Distanza max sonda 100m
Comando TEST
Grado di protezione IP44
Display a colori mutabili secondo lo stato di lavoro (1GA 300M)
Dimensioni (LxPxH) 144 x 108 x 114 mm

1GA 2001

Centralina 1 zona per gas esplosivi e tossici - 6 DIN

Centrale a microprocessore costruita per controllare a distanza, tramite sonda, la presenza di gas tossici o esplosivi. Accurati sistemi di autodiagnosi eseguono un continuo controllo dello stato della sonda e del suo collegamento.



Alimentazione 230V c.a. 50Hz $\pm 10\%$
Alimentazione secondaria tramite batteria 12V c.c. $\pm 10\%$
Uscite 3 contatti liberi da potenziale:
10A 250 V c.a. resistivi - 5A 30V c.c. resistivi
Preallarme 13% del LIE gas esplosivi e 200ppm per CO
Allarme 20% del LIE gas esplosivi e 300ppm per CO
1 sonda collegabile di tipo: catalitica, cella elettrochimica, pellistore, semiconduttore
Segnale di ingresso analogica 4mA÷20mA

Distanza max sonda 100m
Comando RESET e comando TEST
Buzzer di segnalazione
LED indicazione stato Funzionamento
LED indicazione tipo di gas
LED indicazione pre alarm e main alarm
LED indicazione concentrazione gas a soglie
Dimensioni (LxPxH) 105 x 58 x 90 mm

1GA 2002

Centralina 2 zone per gas esplosivi e tossici - 6 DIN

Centrale a microprocessore costruita per controllare a distanza, tramite sonde, la presenza di gas tossici e/o esplosivi. Accurati sistemi di autodiagnosi eseguono un continuo controllo dello stato della sonda e del suo collegamento.



Alimentazione 230V c.a. 50Hz $\pm 10\%$
Alimentazione secondaria tramite batteria 12V c.c. $\pm 10\%$
Uscite 3 contatti liberi da potenziale: 10A 250 V c.a. resistivi - 5A 30V c.c. resistivi
Preallarme 13% del LIE gas esplosivi e 200ppm per CO
Allarme 20% del LIE gas esplosivi e 300ppm per CO
2 sonde collegabili di tipo: catalitico, cella elettrochimica, pellistore, semiconduttore
Segnale di ingresso analogica 4mA÷20mA

Distanza max sonda 100m
Comando RESET e comando TEST
Buzzer di segnalazione
LED indicazione stato Funzionamento
LED indicazione tipo di gas
LED indicazione pre alarm e main alarm
LED indicazione concentrazione gas a soglie su ogni zona
Dimensioni (LxPxH) 105 x 58 x 90 mm

1GA 2004

Centralina 4 zone per gas esplosivi, tossici e rilevatori antincendio - 9 DIN

Centrale a microprocessore per controllo fughe di gas e antincendio. Accetta segnali da sonde per gas tossici ed esplosivi e da sonde di fumo e temperatura per impianti antincendio. Accurati sistemi di autodiagnosi eseguono un continuo controllo dello stato della sonda e del suo collegamento.



Alimentazione 230V c.a. 50Hz $\pm 10\%$
Alimentazione secondaria tramite batteria 12V c.c. 10%
Uscite 3+1 contatti liberi da potenziale:
Preallarme gas, allarme gas, allarme incendio
10A 250 V c.a. resistivi - 5A 30V c.c. resistivi
Avaria 5A 250 V c.a. resistivi - 2A 30V c.c. resistivi
Preallarme 13% del LIE gas esplosivi e 200ppm per CO
Allarme 20% del LIE gas esplosivi e 300ppm per CO
4 sonde gas collegabili di tipo: catalitico, cella elettrochimica, pellistore, semiconduttore
20 sonde incendio collegabili (5 per zona) di tipo: fumo ottico, temperatura fissa, temperatura ad incremento
Segnale di ingresso GAS analogica 4mA÷20mA

Segnale di ingresso antincendio Max 5V
Distanza max sonda 100m
Comando RESET e comando TEST
Ingresso per pulsante remoto antincendio
Buzzer di segnalazione
LED indicazione stato funzionamento
LED indicazione tipo di gas
LED indicazione pre alarm e main alarm
Display indicazione concentrazione gas in sequenza per ogni zona
Scansione di 2" continua su ogni sonda
IP20
Dimensioni (LxPxH) 158 x 58 x 90 mm

SENSORI GAS E SEGNALATORI



1GA 4200MET **Sensore catalitico CH4 IP55**

Sonda con microprocessore con autodiagnosi e taratura AUTOMATICA per adattarsi ad ambienti difficili e a temperature variabili per evitare falsi allarmi dovuti a eventi anomali.

Alimentazione 12-24V c.c. +/- 10%
Sensore catalitico per gas METANO della durata di 5 anni
Sensore sostituibile
Campo di misura rilevatore: 0-20%
Segnale di uscita analogica 4mA÷20mA
Grado di protezione IP55

Distanza max centralina 100m
Materiale corpo sonda ABS autoestinguente
Limite temperatura Funzionamento -10°C +40°C
LED segnalazione: verde regolare, giallo avviso, rosso allarme
Dimensioni (LxPxH) 75 x 58 x 114 mm



1GA 4200GPL **Sensore catalitico GAS GPL IP55**

Sonda con microprocessore con autodiagnosi e taratura AUTOMATICA per adattarsi ad ambienti difficili e a temperature variabili per evitare falsi allarmi dovuti a eventi anomali.

Alimentazione 12-24V c.c. +/- 10%
Sensore catalitico per gas GPL della durata di 5 anni
Sensore sostituibile
Campo di misura rilevatore: 0-20%
Segnale di uscita analogica 4mA÷20mA
Grado di protezione IP55
Distanza max centralina 100m

Materiale corpo sonda ABS autoestinguente
Limite temperatura Funzionamento -10°C +40°C
LED segnalazione: verde regolare, giallo avviso, rosso allarme
Dimensioni (LxPxH) 75 x 58 x 114 mm



1GA 4200MET/A **Sensore catalitico CH4 IP66 contenitore in alluminio pressofuso**

Sonda con microprocessore con autodiagnosi e taratura AUTOMATICA per adattarsi ad ambienti difficili e a temperature variabili per evitare falsi allarmi dovuti a eventi anomali.

Alimentazione 12-24V c.c. +/- 10%
Sensore catalitico per gas METANO della durata di 5 anni
Sensore sostituibile
Campo di misura rilevatore: 0-20%
Segnale di uscita analogica 4mA÷20mA

Grado di protezione IP66
Distanza max centralina 100 m
Materiale corpo sonda alluminio
Limite temperatura Funzionamento -10°C +40°C
Dimensioni (LxPxH) 100 x 60 x 100 mm



1GA 4200GPL/A **Sensore catalitico GPL contenitore in alluminio pressofuso IP66**

Sonda con microprocessore con autodiagnosi e taratura AUTOMATICA per adattarsi ad ambienti difficili e a temperature variabili per evitare falsi allarmi dovuti a eventi anomali.

Alimentazione 12-24V c.c. +/- 10%
Sensore catalitico per gas GPL della durata di 5 anni
Sensore sostituibile
Campo di misura rilevatore: 0-20%
Segnale di uscita analogica 4mA÷20mA

Grado di protezione IP66
Distanza max centralina 100 m
Materiale corpo sonda alluminio
Limite temperatura Funzionamento -10°C +40°C
Dimensioni (LxPxH) 100 x 60 x 100 mm

1GA 4400CO

Sensore a cella elettrochimica CO IP55

Sonda a microprocessore con autodiagnosi per rilevare GAS TOSSICI come monossido di carbonio. Intervengono quando viene superata la massima concentrazione di CO ammissibile di 300ppm, oppure quando nell'ambiente persistono per lunghi periodi basse concentrazioni (30ppm per 2 ore).



Alimentazione 12-24V c.c. +/- 10%
 Cella elettrochimica
 Sensore catalitico per gas CO della durata di 5 anni
 Sensore sostituibile
 Soglia di allarme 300 ppm
 Segnale di uscita analogica 4mA±20mA

Grado di protezione IP55
 Distanza max centralina 100 m
 Materiale corpo sonda alluminio
 Limite temperatura funzionamento -20°C +50°C
 Dimensioni (LxPxH) 78 x 58 x 114 mm

1GA 4400CO/A

Sensore a cella elettrochimica CO contenitore in alluminio pressofuso IP66

Sonda a microprocessore con autodiagnosi per rilevare GAS TOSSICI come monossido di carbonio. Intervengono quando viene superata la massima concentrazione di CO ammissibile di 300ppm, oppure quando nell'ambiente persistono per lunghi periodi basse concentrazioni (30ppm per 2 ore).



Alimentazione 12-24V c.c. +/- 10%
 Cella elettrochimica
 Sensore catalitico per gas CO della durata di 5 anni
 Sensore sostituibile
 Soglia di allarme 300 ppm
 Segnale di uscita analogica 4mA±20mA

Grado di protezione IP66
 Distanza max centralina 100 m
 Materiale corpo sonda alluminio
 Limite temperatura funzionamento -20°C +50°C
 Dimensioni (LxPxH) 100 x 60 x 100 mm

1GA 895MET

Sonda antideflagrante ATEX gas metano

Sonda di rilevazione gas certificata ATEX con prerogativa di controllo con sensori a tecnologia catalitica per gas esplosivi e tossici. Sonda gestita da un microprocessore che fornisce un segnale d'allarme alla centrale a cui è collegata e permette l'auto diagnosi e taratura automatica, per mantenere nel tempo la massima precisione di rilevamento. L'auto taratura permette alla sonda di adattarsi in ambienti difficili e a temperatura variabile, evitando falsi allarmi dovuti ad eventi anomali.



II 2 GD Ex d tD IIC
 T6 X -10 < T amb
 <+60°C

Alimentazione 12-24V c.c. +/- 10%
 Sensore di rilevamento catalitico
 Sensore sostituibile
 Segnale di uscita analogica 4mA±20mA
 Campo di misura rilevatore: 0-20%
 Grado di protezione IP66

Distanza max centralina 100 m
 Materiale corpo sonda alluminio
 Limite temperatura funzionamento -10°C +60°C
 LED segnalazione: verde regolare, giallo avviso, rosso allarme
 Dimensioni (LxPxH) 100 mm

1GA 895GPL

Sonda antideflagrante ATEX gas GPL

Sonda di rilevazione gas certificata ATEX con prerogativa di controllo con sensori a tecnologia catalitica per gas esplosivi e tossici. Sonda gestita da un microprocessore che fornisce un segnale d'allarme alla centrale a cui è collegata e permette l'auto diagnosi e taratura automatica, per mantenere nel tempo la massima precisione di rilevamento. L'auto taratura permette alla sonda di adattarsi in ambienti difficili e a temperatura variabile, evitando falsi allarmi dovuti ad eventi anomali.



II 2 GD Ex d tD IIC
 T6 X -10 < T amb
 <+60°C

Alimentazione 12-24V c.c. +/- 10%
 Sensore di rilevamento catalitico
 Sensore sostituibile
 Segnale di uscita analogica 4mA±20mA
 Campo di misura rilevatore: 0-20%
 Grado di protezione IP66

Distanza max centralina 100 m
 Materiale corpo sonda alluminio
 Limite temperatura funzionamento -10°C +60°C
 LED segnalazione: verde regolare, giallo avviso, rosso allarme
 Dimensioni (LxPxH) 100 mm

ACCESSORI

1GA HE55ES Sensore di ricambio per sonde IP 55 1GA 4200MET, 1GA 4200GPL

1GA HE66ES Sensore di ricambio per sonde IP 66 1GA 4200MET/A, 1GA 4200GPL/A

1GA HEATES Sonda di ricambio per 1GA 895MET e 1GA 895GPL

SENSORI ANTINCENDIO E SEGNALATORI



1GA 6010 **Rivelatore ottico di fumo a basso profilo**

Alimentazione 12-24V c.c. +/-10%
Basso profilo 3,2 cm
Montaggio su base universale predisposta per tubi 16 mm
Uscita rivelatore ottico a LED
Test di funzionamento tramite telecomando a laser

Test di funzionamento reed interno
Indicatori di stato doppio LED (allarme/guasto)
Certificazione EN 54 parte 7/9
Grado di protezione IP20
Ingombri (con base) mm Ø 102 x 43 mm



1GA 6020 **Rivelatore di temperatura fissa +78°C**

Raggiunta la temperatura di +78°C suona l'allarme
Alimentazione 12-24V c.c. +/-10%
Basso profilo
LED bicolore per segnalazione stato impianto
Test di funzionamento tramite telecomando a laser
Montaggio su base universale predisposta per tubi 16 mm

Test di funzionamento reed interno
Indicatori di stato doppio LED (allarme/guasto)
Certificazione EN 54 parte 5/9
Grado di protezione IP20
Ingombri (con base) mm Ø 102 x 43 mm



1GA 6030 **Rilevatore incremento di temperatura**

L'aumento della temperatura in modo troppo rapido fa scattare l'allarme
Alimentazione 12-24V c.c. +/-10%
Basso profilo
LED bicolore per segnalazione stato impianto
Test di funzionamento tramite telecomando a laser

Montaggio su base universale predisposta per tubi 16 mm
Test di funzionamento reed interno
Indicatori di stato doppio LED (allarme/guasto)
Certificazione EN 54 parte 5/9
Grado di protezione IP20
Ingombri (con base) mm Ø 102 x 43 mm



1PA BRA01 Base di fissaggio rivelatore di fumo

SEGNALATORI



1GA 6150 **Sirena piezoelettrica da interno**

Sirena antincendio piezoelettrica ottica-acustica da interno
Lampeggiante con scritta FIRE
Contenitore ABS di colore rosso

Potenza 90 dB, con tre tipi di modulazione suono del tipo: sirena, campana e preallarme
Alimentazione 12-24V c.c.
Certificazione EN 54-3 CPD



1GA 6160 **Sirena autoalimentata da esterno**

Sirena antincendio da esterno autoalimentata
Contenitore in acciaio con coperchio in policarbonato di colore rosso
Potenza 115 dB

Alloggio batteria da 12V 2Ah (non compresa)
Alimentazione 24V c.c.
Certificazione EN 54-3



1GA 6170 **Campana antincendio**

Badenia elettromeccanica antincendio da 6" di colore rosso completa di staffa per il fissaggio

Alimentazione 24V c.c.
Certificazione EN 54-3



1GA 6180 **Pulsante antincendio**

Pulsante antincendio manuale riarmabile per sistemi convenzionali completo di chiave per il riarmo
Sportello trasparente di protezione

Supporto per il montaggio in superficie di colore rosso
Certificazione EN 54-11 CPD

1PA BPA01 Supporto da parete per pulsante antincendio

Supporto per il montaggio in superficie di colore rosso

Certificazione EN 54-11 CPD

1PA BSA01 Batteria per sirena autoalimentata da esterno

Voltaggio nominale 12V
Capacità nominale 2Ah

Massima corrente di ricarica 0,5A
Dimensioni (LxPxH) 178 x 34 x 60 mm

ELETTROVALVOLE PER GAS A RIARMO MANUALE NORMALMENTE CHIUSE N.C.

Questa elettrovalvola è costruita in modo tale da poter garantire l'intercettazione del gas sia per segnalazioni di pericolo inviate da rilevatori presenza gas (metano, GPL, ossido di carbonio, e altri) o termostati di sicurezza, o per la mancanza di tensione in rete (black out). Per una maggiore sicurezza questa elettrovalvola può essere riarmata solo in presenza di tensione in rete e solo quando il rilevatore gas non dia segnalazioni di pericolo.

Alimentando semplicemente la bobina la valvola non apre. Bisogna agire manualmente sul meccanismo di riarmo.

Caratteristiche tecniche

- Attacchi filettati Rp (corpi ottone): DN15÷25 secondo EN 10226
- Attacchi filettati Rp: DN20÷50 secondo EN 10266
- Attacchi flangiati PN16: DN32÷300 secondo ISO 7005
- Grado di protezione: IP65
- Tempo di chiusura: < 1 s
- Classe (DN15 ÷ DN200) A
- Pressione massima di esercizio: 500 mbar o 6 bar (vedere etichetta prodotto)
- Temperatura ambiente: -20 ÷ +60 °C
- Temperatura superficie max: 80 °C
- Bobine incapsulate in resina poliammidica caricata con fibre di vetro con attacco tipo DIN 43650; la classe di isolamento è la F (155°) ed il filo smaltato è in classe H (180°)

Materiali

- Ottone OT-58 (UNI EN 12164)
- Alluminio 11S (UNI 9002-5)
- Alluminio pressofuso (UNI EN 1706)

OMOLOGAZIONE CE
SECONDO EN 161

CONFORME DIRETTIVA
2009/142/CE (DIRETTIVA GAS)

VERSIONI A 6 BAR CONFORMI
ALLA DIRETTIVA 97/23/CE
(DIRETTIVA PED)

CONFORME DIRETTIVA 94/9/CE
(DIRETTIVA ATEX)

CONFORME DIRETTIVA
2004/108/CE (COMPATIBILITÀ
ELETTROMAGNETICA)

CONFORME DIRETTIVA
2006/95/CE (BASSA TENSIONE)



1EV EV040 Elettrovalvola N.C. ½" DN15 filettata 230V 50-60 Hz corpo ottone int. 66

1EV EV041 Elettrovalvola N.C. ¾" DN20 filettata 230V 50-60 Hz corpo ottone int. 66

1EV EV042 Elettrovalvola N.C. 1" DN25 filettata 230V 50-60 Hz corpo ottone int. 82

1EV EV045 Elettrovalvola N.C. 1"¼ DN32 filettata 230V 50-60 Hz corpo alluminio int. 160

1EV EV043 Elettrovalvola N.C. 1"½ DN40 filettata 230V 50-60 Hz corpo alluminio int. 160

1EV EV044 Elettrovalvola N.C. 2" DN50 filettata 230V 50-60 Hz corpo alluminio int. 160

1EV EV060 Elettrovalvola N.C. DN65 flangiata 230V 50-60 Hz corpo alluminio int. 290

1EV EV061 Elettrovalvola N.C. DN80 flangiata 230V 50-60 Hz corpo alluminio int. 310

1EV EV062 Elettrovalvola N.C. DN100 flangiata 230V 50-60 Hz corpo alluminio int. 350

1EV EV063 Elettrovalvola N.C. DN125 flangiata 230V 50-60 Hz corpo alluminio int. 480

1EV EV064 Elettrovalvola N.C. DN150 flangiata 230V 50-60 Hz corpo alluminio int. 480

1EV EV065 Elettrovalvola N.C. DN200 flangiata 230V 50-60 Hz corpo alluminio int. 600

1EV EV066 Elettrovalvola N.C. DN300 flangiata 230V 50-60 Hz corpo alluminio int. 737

ELETTROVALVOLE PER GAS A RIARMO MANUALE NORMALMENTE APERTE N.A.

Il principio di funzionamento delle elettrovalvole serie N.A. è molto semplice e per questo estremamente sicuro. La bobina elettromagnetica, se sottoposta a tensione, sgancia il dispositivo di chiusura della valvola che è normalmente aperta.

Il riarmo è manuale per verificare le cause dell'avvenuta intercettazione del gas.

Durante il normale esercizio non c'è assorbimento elettrico e quindi, oltre al risparmio energetico, nessun organo è sottoposto a usura.

Caratteristiche tecniche

- Attacchi filettati Rp (corpi ottone): DN15÷25 secondo EN 10226
- Attacchi filettati Rp: DN20÷50 secondo EN 10266
- Attacchi flangiati PN16: DN32÷300 secondo ISO 7005
- Grado di protezione: IP65
- Tempo di chiusura: < 1 s
- Pressione massima di esercizio: 500 mbar o 6 bar (vedere etichetta prodotto)
- Temperatura ambiente: -15 ÷ +60 °C
- Temperatura superficie max: 70 °C
- Bobine incapsulate in resina poliammidica caricata con fibre di vetro con attacco tipo DIN 43650; la classe di isolamento è la F (155°) ed il filo smaltato è in classe H (180°)

Materiali

- Ottone OT-58 (UNI EN 12164)
- Alluminio 11S (UNI 9002-5)
- Alluminio pressofuso (UNI EN 1706)

VERSIONI A 6 BAR CONFORMI
ALLA DIRETTIVA 97/23/CE
(DIRETTIVA PED)

CONFORME DIRETTIVA 94/9/CE
(DIRETTIVA ATEX)

CONFORME DIRETTIVA
2004/108/CE
(COMPATIBILITÀ ELETTROMA-
GNETICA)

CONFORME DIRETTIVA
2006/95/CE
(BASSA TENSIONE)



1EV EV020 Elettrovalvola N.A. ½" DN15 filettata 230V 50-60 Hz corpo ottone int. 66

1EV EV021 Elettrovalvola N.A. ¾" DN20 filettata 230V 50-60 Hz corpo ottone int. 66

1EV EV022 Elettrovalvola N.A. 1" DN25 filettata 230V 50-60 Hz corpo ottone int. 82

1EV EV027 Elettrovalvola N.A. 1"¼ DN32 filettata 230V 50-60 Hz corpo alluminio int. 160

1EV EV023 Elettrovalvola N.A. 1"½ DN32 filettata 230V 50-60 Hz corpo alluminio int. 160

1EV EV024 Elettrovalvola N.A. 2" DN40 filettata 230V 50-60 Hz corpo alluminio int. 160

1EV EV025 Elettrovalvola N.A. DN65 flangiata 230V 50-60 Hz corpo alluminio int. 280

1EV EV026 Elettrovalvola N.A. DN80 flangiata 230V 50-60 Hz corpo alluminio int. 310

ELETTROVALVOLE PER GAS AUTOMATICHE NORMALMENTE CHIUSE N.C. CLASSE "A"

Elettrovalvole di intercettazione per gas automatiche normalmente chiuse che aprono quando la bobina viene alimentata elettricamente e chiudono quando viene tolta loro la tensione. Queste elettrovalvole possono essere comandate da pressostati, termostati, ecc.

Caratteristiche tecniche

- Attacchi filettati Rp: DN15÷DN50 secondo EN 10226
- Attacchi flangiati PN16: DN65÷DN100 secondo ISO 7005
- Tolleranza su tensione di alimentazione: -15%... +10%
- Grado di protezione: IP65
- Classe (DN15 ÷ DN200) A
- Pressione massima di esercizio: 200 mbar o 360 mbar (vedere etichetta prodotto)
- Tempo di apertura: < 1 s
- Temperatura ambiente: -20 ÷ +60 °C
- Temperatura superficie max: 85 °C

Materiali

- Alluminio 11S (UNI 9002-5)
- Alluminio pressofuso (UNI EN 1706)

OMOLOGAZIONE CE SECONDO EN 161

CONFORME DIRETTIVA 2009/142/CE (DIRETTIVA GAS)

CONFORME DIRETTIVA 94/9/CE (DIRETTIVA ATEX)

CONFORME DIRETTIVA 2004/108/CE (COMPATIBILITÀ ELETTROMAGNETICA)

CONFORME DIRETTIVA 2006/95/CE (BASSA TENSIONE)



1EV EV005 Elettrovalvola N.C. ½" DN15 filettata 230V 50-60 Hz corpo alluminio int. 70

1EV EV006 Elettrovalvola N.C. ¾" DN20 filettata 230V 50-60 Hz corpo alluminio int. 70

1EV EV007 Elettrovalvola N.C. 1" DN25 filettata 230V 50-60 Hz corpo alluminio int. 90

1EV EV017 Elettrovalvola N.C. 1" ¼ DN32 filettata 230V 50-60 Hz corpo alluminio int. 160

1EV EV008 Elettrovalvola N.C. 1" ½ DN40 filettata 230V 50-60 Hz corpo alluminio int. 160

1EV EV009 Elettrovalvola N.C. 2" DN50 filettata 230V 50-60 Hz corpo alluminio int. 160

1EV EV010 Elettrovalvola N.C. DN65 flangiata 230V 50-60 Hz corpo alluminio int. 290

1EV EV011 Elettrovalvola N.C. DN80 flangiata 230V 50-60 Hz corpo alluminio int. 310

1EV EV012 Elettrovalvola N.C. DN100 flangiata 230V 50-60 Hz corpo alluminio int. 350

Diagramma calcolato con P1 = 50 mbar

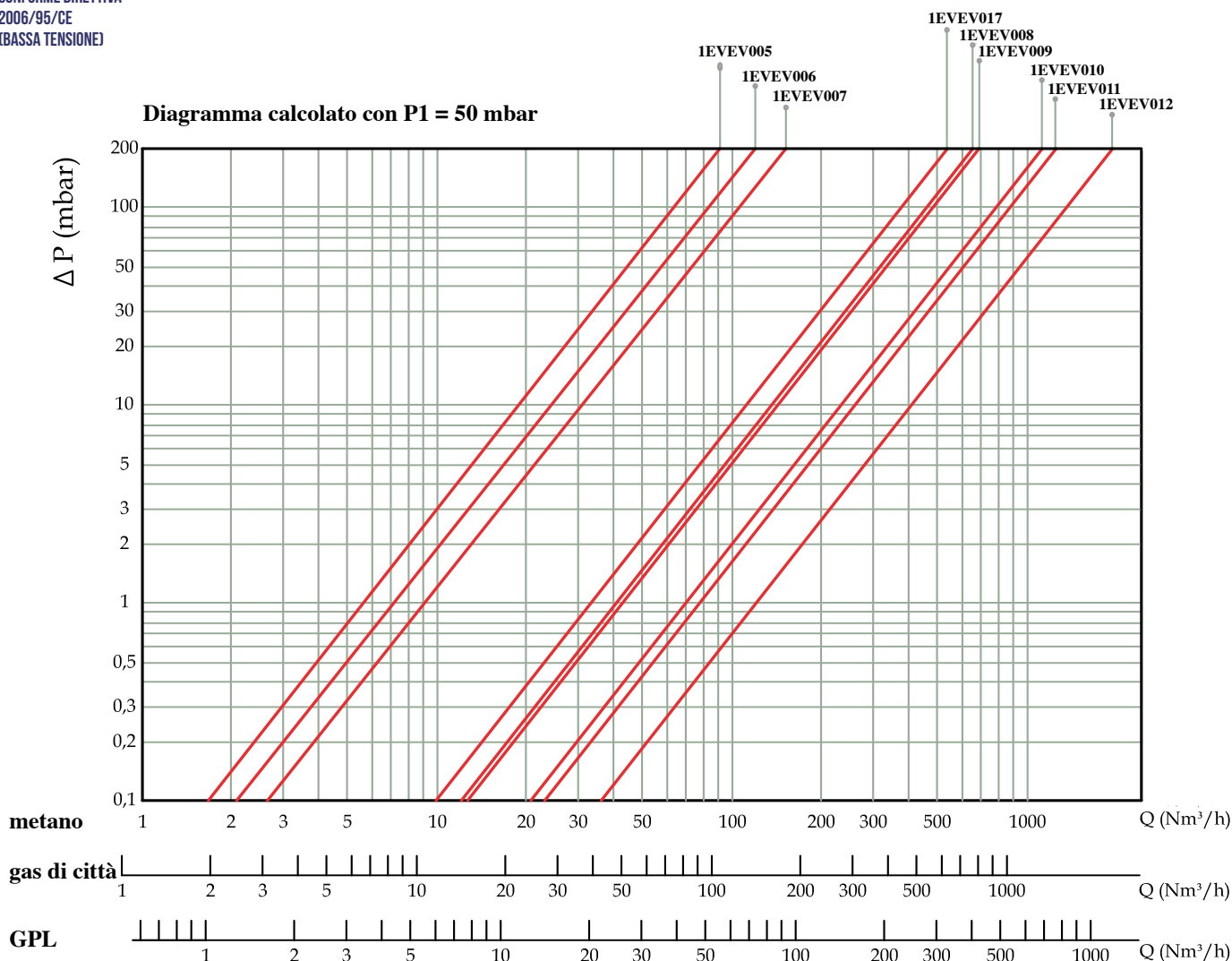

ASCIUGAMANI / ASCIUGACAPELLI

DISPOSITIVI AUTOMATICI PER COMUNITÀ

ASCIUGAMANI



N

New

AMF08 - AMF08G



N

New

AMF05 - AMF05C



N

New

AMF06 - AMF06B
AMF06CS



AMP03 - AMF04



N

New

AMP09

ASCIUGACAPELLI



ACP06



N

New

ACPH13



ACT10
ACT11

NORME DI MARCATURA CE

LVD: 2006/95/CE
EMC: 2004/108/CE

EN 60335-1, EN 60335-2-23
EN 55014-1, EN 55014-2, EN 61000-3-2, EN 61000-3-3

DISTRIBUTORE DI SAPONE LIQUIDO

DISTRIBUTORE CARTA ASCIUGAMANI



DS008



DI009



DC009

ASCIUGAMANI



1DC AMF08
Asciugamani automatico serie "DUO", bianco
1DC AMF08G
Asciugamani automatico serie "DUO", grigio

Il design ergonomico consente l'inserimento delle mani in maniera naturale. Un doppio getto di aria pulita a oltre 410 km/h avvolge le mani su entrambi i lati, consentendo un'asciugatura perfetta e l'eliminazione della sensazione di umidità, in soli 12 - 15 secondi.



Doppia lampada UV per la sanificazione del blocco motore



Doppio filtro EPA E11 garantisce protezione contro il 97,66% dei batteri



Vaschetta per la raccolta dell'acqua dotata di scarico a tubo, sotto la quale si trova il tasto ON/OFF per la gestione della resistenza elettrica



Blocco di sicurezza per la vaschetta di raccolta dell'acqua



Alimentazione 220V - 240V
 Funzionamento automatico
 Motore 28.000 rpm
 Grado di protezione IP31
 Classe di isolamento II
 Potenza totale 1450 W
 Potenza resistenza 350 W
 Potenza motore 1100 W
 Velocità aria 410 km/h

Volume aria 52 litri/secondo
 Tempo asciugatura 10 - 12 sec.
 Doppio filtro antibatterico
 Doppia lampada UV per la sanificazione del blocco motore
 Rumorosità 73 dB (A) a 2 m
 Materiale ABS
 Peso 6,56 kg
 Dimensioni (LxPxH) 566 x 296 x 177 mm

CONFRONTO COSTI DI ASCIUGATURA ANNUALI

| UTILIZZI GIORNALIERI | DUO | COTONE | CARTA | ASCIUGAMANI TRADIZIONALI 2400W |
|----------------------|--------------|-----------------|-----------------|--------------------------------|
| 100 | € 24,89 anno | € 949,00 anno | € 730,00 anno | € 104,04 anno |
| 200 | € 49,78 anno | € 1.898,00 anno | € 1.460,00 anno | € 205,90 anno |
| 400 | € 99,56 anno | € 3.504,00 anno | € 2.920,00 anno | € 409,65 anno |

Calcoli basati su 100 / 200 / 400 utilizzi al giorno nonché sull'utilizzo di 1 unità.
 Costo dell'energia di 0,1655/kWh; costo di 0,01 per salvietta di carta, con una media di 2 salviette per asciugatura.
 I costi effettivi possono variare.



ASCIUGAMANI

1DC AMF05

Asciugamani con sensore di rilevamento a raggi infrarossi serie "EOLO JET", bianco

1DC AMF05C

Asciugamani con sensore di rilevamento a raggi infrarossi serie "EOLO JET", cromato



**Profondità di soli
99,5 mm**



**Funzionamento
automatico
con distanza
di induzione
regolabile**



**Ottimo rapporto
performance /
consumi / budget di
spesa**

Alimentazione 220V - 240V
Funzionamento sensore di rilevam. elettronico a raggi infrarossi
Motore 28.000 rpm
Grado di protezione IP23
Classe di isolamento II
Potenza totale 900 W
Potenza resistenza 500 W

Potenza motore 400 W
Velocità aria 200 km/h
Volume aria 31 litri/secondo
Tempo asciugatura 20 sec.
Rumorosità 80 dB (A) a 2 m
Materiale ABS
Peso 1,2 kg
Dimensioni (LxPxH) 238 x156 x 99,5 mm

CONFRONTO COSTI DI ASCIUGATURA ANNUALI

| UTILIZZI GIORNALIERI | EOLO JET | COTONE | CARTA | ASCIUGAMANI TRADIZIONALI 2400W |
|----------------------|--------------|-----------------|-----------------|--------------------------------|
| 100 | € 18,08 anno | € 949,00 anno | € 730,00 anno | € 104,04 anno |
| 200 | € 36,16 anno | € 1.898,00 anno | € 1.460,00 anno | € 205,90 anno |
| 400 | € 72,31 anno | € 3.504,00 anno | € 2.920,00 anno | € 409,65 anno |

Calcoli basati su 100 / 200 / 400 utilizzi al giorno nonché sull'utilizzo di 1 unità.
Costo dell'energia di 0,1655/kWh; costo di 0,01 per salvietta di carta, con una media di 2 salviette per asciugatura.
I costi effettivi possono variare.



ACCESSORI

1PR FEPA Filtro EPA E11 opzionale per asciugamani serie "EOLO JET"





1DC AMF06

Asciugamani con sensore di rilevamento a raggi infrarossi serie "MISTRAL", ABS bianco

1DC AMF06B

Asciugamani con sensore di rilevamento a raggi infrarossi serie "MISTRAL", acciaio bianco

1DC AMF06CS

Asciugamani con sensore di rilevamento a raggi infrarossi serie "MISTRAL", acciaio satinato

Asciugamani elettrico Mistral ideale per alta affluenza, superveloce e a risparmio energetico. Azione antibatterica integrata e certificata, con filtro antibatterico e lampada UV come dotazioni di serie. Gamma completa con versioni antivandalo in acciaio inox.



New



**300
km/h**



**Lampada UV per la
sanificazione del
blocco motore**



**Filtro EPA E11
garantisce
protezione contro
il 97,66% dei batteri**



**Resistenza ON / OFF.
Flusso d'aria
calda/fredda
selezionabile**

Alimentazione 220V - 240V
Funzionamento sensore di rilevam. elettronico a raggi infrarossi
Motore 26.000 rpm
Grado di protezione IP23
Classe di isolamento II
Potenza totale 1100 W
Potenza resistenza 550 W
Potenza motore 550 W

Filtro antibatterico
Lampada UV per la sanificazione del blocco motore
Velocità aria 300 km/h
Volume aria 52 litri/secondo
Tempo asciugatura 15 sec.
Rumorosità 75 dB (A) a 2 m
Materiale Polipropilene - Acciaio Inox AISI 304
Dimensioni (LxPxH) 285 X 221 X 157 mm

CONFRONTO COSTI DI ASCIUGATURA ANNUALI

| UTILIZZI GIORNALIERI | MISTRAL | COTONE | CARTA | ASCIUGAMANI TRADIZIONALI 2400W |
|----------------------|--------------|-----------------|-----------------|--------------------------------|
| 100 | € 22,05 anno | € 949,00 anno | € 730,00 anno | € 104,04 anno |
| 200 | € 44,10 anno | € 1.898,00 anno | € 1.460,00 anno | € 205,90 anno |
| 400 | € 88,19 anno | € 3.504,00 anno | € 2.920,00 anno | € 409,65 anno |

Calcoli basati su 100 / 200 / 400 utilizzi al giorno nonché sull'utilizzo di 1 unità.
Costo dell'energia di 0,1655/kWh; costo di 0,01 per salvietta di carta, con una media di 2 salviette per asciugatura.
I costi effettivi possono variare.





1DC ASE02N
Asciugamani comando a fotocellula

Alimentazione 230V c.a. 50-60Hz
Comando a fotocellula
Motore a induzione 3.000 rpm
Grado di protezione IP21
Potenza totale 1750 W
Potenza resistenza 1600 W
Potenza motore 150 W

Volume aria 50 litri/secondo
Classe di isolamento I
Temperatura dell'aria 65°C a 10 cm
Rumorosità 70 dB (A) a 1 m
Materiale metallo/ABS
Peso 3 kg
Dimensioni (LxPxH) 200 x 200 x 240 mm



1DC AMP03
Asciugamani comando a pulsante serie "EOLO"

Alimentazione 230V c.a. 50-60Hz
Comando a pulsante
Motore a collettore 16.000 rpm
Grado di protezione IP21
Potenza totale 1500 W
Potenza resistenza 1400 W
Potenza motore 100 W

Volume aria 24,1 litri/secondo
Classe di isolamento II
Temperatura dell'aria 67°C a 10 cm
Rumorosità 75 dB (A) a 1 m
Materiale ABS
Peso 1,6 kg
Dimensioni (LxPxH) 206 x 133 x 280 mm



1DC AMF04
Asciugamani comando a fotocellula serie "EOLO"

Alimentazione 230V c.a. 50-60Hz
Comando a fotocellula
Motore a collettore 16.000 rpm
Grado di protezione IP21
Potenza 1500 W
Potenza resistenza 1400 W
Potenza motore 100 W

Volume aria 24,1 litri/secondo
Classe di isolamento II
Temperatura dell'aria 67°C a 10 cm
Rumorosità 75 dB (A) a 1 m
Materiale ABS
Peso 1,6 kg
Dimensioni (LxPxH) 206 x 133 x 280 mm



1DC AMP09
Asciugamani antivandalo in acciaio con bocchettone girevole, funzionamento a pulsante

Alimentazione 220-240 V c.a. 50-60Hz
Comando a pulsante
Motore a spazzole 5.500 rpm
Grado di protezione IPX1
Potenza 2400 W
Potenza resistenza 2200 W
Potenza motore 200 W

Volume aria 95,83 litri/secondo
Classe di isolamento I
Temperatura dell'aria 52°C a regime
Rumorosità 70 dB (A) a 2 m
Material: cover Acciaio INOX AISI 304, base alluminio
Peso 5,2 kg
Dimensioni (LxPxH) 278 x 243 x 213 mm



New



1DC DS008
Distributore di sapone liquido

Funzionamento manuale
Capacità 1 lt

Installazione a parete
Dimensioni (LxPxH) 130 x 95 x 275 mm



1DC DI009
Distributore igienizzante elettronico a batteria

Funzionamento automatico
Alimentazione 4 batterie tipo C
Capacità 1 lt
Quantità erogata 0,8 ml
LED funzionamento / avviso batterie scariche
Pulsante interno di sicurezza

Installazione a parete
Viti e tasselli inclusi nella confezione
Strip biadesivo applicate sul retro del prodotto
Dimensioni (LxPxH) 120 x 140 x 280 mm



1DC DC009
Distributore di tovaglioli di carta

Funzionamento manuale a strappo
Capacità 600pz circa

Installazione a parete
Dimensioni (LxPxH) 300 x 155 x 295 mm

ASCIUGACAPELLI



1DC ACP06 Asciugacapelli comando a pulsante serie "EOLO"

Alimentazione 230V c.a. 50-60Hz
Comando a pulsante
Motore a collettore 15.000 rpm
Grado di protezione IP21
Classe di isolamento II
Potenza totale 750 W

Volume aria 17,5 litri/secondo
Temperatura dell'aria 56°C a 10 cm
Rumorosità 75 dB (A) a 1 m
Materiale ABS
Peso 1,6 kg
Dimensioni (LxPxH) 206 x 133 x 280 mm



1DC ACT10 Asciugacapelli a tubo estensibile serie "EOLO"

Alimentazione 230V c.a. 50-60Hz
Motore a collettore 15.000 rpm
Grado di protezione IP21
Classe di isolamento II
Potenza totale 750 W
Potenza resistenza 680 W
Potenza motore 70 W

Volume aria 17,5 litri/secondo
Temperatura dell'aria 71°C a 10 cm
Rumorosità 72 dB (A) a 1 m
Materiale ABS
Peso 2 kg
Dimensioni (LxPxH) 206 x 133 x 280 + 350 tubo mm



1DC ACT11 Asciugacapelli a tubo estensibile temporizzato serie "EOLO"

Alimentazione 230V c.a. 50-60Hz
Motore a collettore 15.000 rpm
Grado di protezione IP21
Classe di isolamento II
Potenza totale 750 W
Potenza resistenza 680 W
Potenza motore 70 W

Volume aria 17,5 litri/secondo
Temperatura dell'aria 71°C a 10 cm
Temporizzazione circa 7 min.
Rumorosità 72 dB (A) a 1 m
Materiale ABS
Peso 2 kg
Dimensioni (LxPxH) 206 x 133 x 280 + 350 tubo mm



1DC ACPH13 Asciugacapelli phon per alberghi

Alimentazione 220-240 V c.a. 50-60Hz
Funzionamento con pulsante a rilascio di sicurezza
2 velocità
Potenza 1200 W
Classe di isolamento II

Volume aria 22,5 litri/secondo
Materiale ABS
Peso 0,65 kg
Dimensioni (LxPxH) 200 x 193 x 102mm



New

TRASFORMATORI A SERVIZIO INTERMITTENTE

2 - 3 DIN
PER MONTAGGIO IN QUADRI DI DISTRIBUZIONE



TR10SI/QOD - TR15SI/QOD - TR15SI/DDV - TR30SI/DDV

2 - 3 DIN PER MONTAGGIO A PARETE, SU BARRA DIN
E/O RETROQUADRO



TR01402/N - TR01403/N - TR01409/N - TR01404/N - TR01435/N

TRASFORMATORI A SERVIZIO CONTINUO

2 - 3 - 6 DIN
PER MONTAGGIO IN QUADRI DI DISTRIBUZIONE



TR010/QOD
TR010/DDV
TR015/QOD
TR015/DDV

TR024/DDV
TR030/DDV
TR040/DDV

TR063/DDV

NORME DI MARCATURA CE

LVD: 2006/95/CE

EN 61558-1,
EN 61558-2-6 (per uso generale),
EN 61558-2-8 (per campanelli)

SUONERIE - DIN DON - RONZATORI

SUONERIE - DIN DON MONTAGGIO A PARETE



4341 - 4351



4341 - 4351 - 4491 - 4481
4411 - 4421 - 4431 - 4441

RONZATORI - SUONERIE 1 - 2 DIN



SU230/1 - SU 12/1
RZ230/1 - RZ12/1



TRSU/2
TRRZ/2
TRSURZ/2



SUE/2

NORME DI MARCATURA CE

LVD: 2006/95/CE
EMC: 2004/108/CE

EN 60669-1, EN 61558-1
EN 60669-1

TRASFORMATORI PER SERVIZIO INTERMITTENTE



1TD TR10SI/QOD Trasformatore 10VA per servizio intermittente uscite 4-8-12V 2 DIN

Alimentazione 230V c.a. – 50Hz
Uscite 4-8-12V
Montaggio a retroquadro IP40
Dimensioni (LxPxH) 35 x 60 x 90 mm

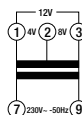

1TD TR15SI/QOD Trasformatore 15VA per servizio intermittente uscite 4-8-12V 2 DIN

Alimentazione 230V c.a. – 50Hz
Uscite 4-8-12V
Montaggio a retroquadro IP40
Dimensioni (LxPxH) 35 x 60 x 90 mm

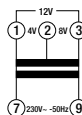

1TD TR15SI/DDV Trasformatore 15VA per servizio intermittente uscite 12-12-24V 2 DIN

Alimentazione 230V c.a. – 50Hz
Uscite 12-12-24V
Montaggio a retroquadro IP40
Dimensioni (LxPxH) 35 x 60 x 90 mm

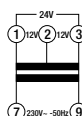

1TD TR30SI/DDV Trasformatore 30VA per servizio intermittente uscite 12-12-24V 3 DIN

Alimentazione 230V c.a. – 50Hz
Uscite 12-12-24V
Montaggio a retroquadro IP40
Dimensioni (LxPxH) 52.5 x 60 x 90 mm

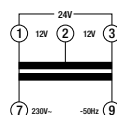

1TD TR01402/N Trasformatore 10VA per servizio intermittente uscita 4-8-12V da parete

Alimentazione 230V c.a. – 50Hz
Uscite 4-8-12V
Montaggio a parete IP30
Montaggio a retroquadro IP40
Dimensioni (LxPxH) 35 x 60 x 128 mm

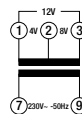

1TD TR01403/N Trasformatore 15VA per servizio intermittente uscita 4-8-12V da parete

Alimentazione 230V c.a. – 50Hz
Uscite 4-8-12V
Montaggio a parete IP30
Montaggio a retroquadro IP40
Dimensioni (LxPxH) 35 x 60 x 128 mm

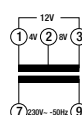

1TD TR01409/N Trasformatore 20VA per servizio intermittente uscita 4-8-12V da parete

Alimentazione 230V c.a. – 50Hz
Uscite 4-8-12V
Montaggio a parete IP30
Montaggio a retroquadro IP40
Dimensioni (LxPxH) 52.5 x 60 x 128 mm

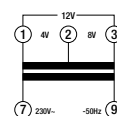

1TD TR01404/N Trasformatore 25VA per servizio intermittente uscita 4-8-12V da parete

Alimentazione 230V c.a. – 50Hz
Uscite 4-8-12V
Montaggio a parete IP30
Montaggio a retroquadro IP40
Dimensioni (LxPxH) 52.5 x 60 x 128 mm

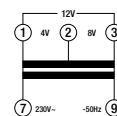

1TD TR01435/N Trasformatore 40VA per servizio intermittente uscita 12-12-24V da parete

Alimentazione 230V c.a. – 50Hz
Uscite 12-12-24V
Montaggio a parete IP30
Montaggio a retroquadro IP40
Dimensioni (LxPxH) 52.5 x 60 x 128

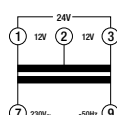



1TD TR010/QOD Trasformatore 10VA per servizio continuo uscite 4-8-12V 2 DIN

Alimentazione 230V c.a. – 50Hz
Uscite 4-8-12V
Montaggio a retroquadro IP40
Dimensioni (LxPxH) 35 x 60 x 90 mm

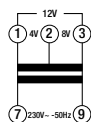

1TD TR010/DDV Trasformatore 10VA per servizio continuo uscite 12-12-24V 2 DIN

Alimentazione 230V c.a. – 50Hz
Uscite 12-12-24V
Montaggio a retroquadro IP40
Dimensioni (LxPxH) 35 x 60 x 90 mm

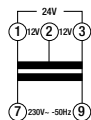

1TD TR015/QOD Trasformatore 15VA per servizio continuo uscite 4-8-12V 2 DIN

Alimentazione 230V c.a. – 50Hz
Uscite 4-8-12V
Montaggio a retroquadro IP40
Dimensioni (LxPxH) 35 x 60 x 90 mm

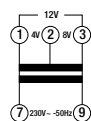

1TD TR015/DDV Trasformatore 15VA per servizio continuo uscite 12-12-24V 2 DIN

Alimentazione 230V c.a. – 50Hz
Uscite 12-12-24V
Montaggio a retroquadro IP40
Dimensioni (LxPxH) 35 x 60 x 90 mm

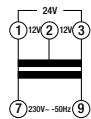

1TD TR024/DDV Trasformatore 24VA per servizio continuo uscite 12-12-24V 3 DIN

Alimentazione 230V c.a. – 50Hz
Uscite 12-12-24V
Montaggio a retroquadro IP40
Dimensioni (LxPxH) 52.5 x 60 x 90 mm

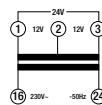

1TD TR030/DDV Trasformatore 30VA per servizio continuo uscite 12-12-24V 3 DIN

Alimentazione 230V c.a. – 50Hz
Uscite 12-12-24V
Montaggio a retroquadro IP40
Dimensioni (LxPxH) 52.5 x 60 x 90 mm

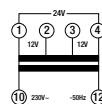

1TD TR040/DDV Trasformatore 40VA per servizio continuo uscite 12-12-24V 3 DIN

Alimentazione 230V c.a. – 50Hz
Uscite 12-12-24V
Montaggio a retroquadro IP40
Dimensioni (LxPxH) 52.5 x 60 x 90 mm

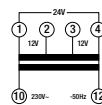

1TD TR063/DDV Trasformatore 63VA per servizio continuo uscite 12-12-24V 6 DIN

Alimentazione 230V c.a. – 50Hz
Uscite 12-12-24V
Montaggio a retroquadro IP40
Dimensioni (LxPxH) 105 x 60 x 90 mm

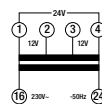

1PA KTM02 Kit accessori Basetta + coprimorsetti per trasformatore modulari 2 DIN

1PA KTM03 Kit accessori basetta + coprimorsetti per trasformatore modulari 3 DIN

1PA KTM06 Kit accessori basetta + coprimorsetti per trasformatore modulari 6 DIN

SUONERIE, DIN DON E RONZATORI



1SU 4341 Suoneria squillante alimentazione 12V
1SU 4351 Suoneria squillante alimentazione 230V

Montaggio a parete /semincasso su scatola tonda
Dimensioni (DxP) 80 x 44 mm



1SU 4491 Din Don alimentazione 12V
1SU 4481 Din Don alimentazione 230V
1SU 4411 Din Don alimentazione 12-230V
1SU 4421 Din Don 230V con ronzatore alimentazione 230V
1SU 4431 Din Don 12V con ronzatore alimentazione 12V
1SU 4441 Din Don 12V con ronzatore 12V e trasformatore 230-12V per comando in bassa tensione

Montaggio a parete, su scatola 503 o tonda
Dimensioni (LxPxH) 150 x 47 x 92 mm



1SU RZ12/1
Ronzatore 1 DIN 12V c.a.

Alimentazione 12V c.a. +-10% 50-60Hz
Potenza acustica della ronzatore 80 dB a 1 metro
Consumo 5VA

Funzionamento intermittente
Grado di protezione IP20 IP40
Dimensioni (LxPxH) 17.5 x 63 x 85 mm



1SU TRSU/2
Trasformatore con suoneria 2 DIN 230V c.a.

Alimentazione 230V c.a. +-10% 50Hz
Tensione secondaria 24V c.a.
Potenza sul secondario 24V 6,1VA
Potenza acustica della suoneria 80 dB a 1 metro

Funzionamento intermittente
Grado di protezione IP20 IP40
Dimensioni (LxPxH) 35 x 63 x 85 mm



1SU TRRZ/2
Trasformatore con ronzatore 2 DIN 230V c.a.

Alimentazione 230V c.a. +-10% 50Hz
Tensione secondaria 24V c.a.
Potenza sul secondario 24V 6,1VA
Potenza acustica della ronzatore 70 dB a 1 metro

Funzionamento intermittente
Grado di protezione IP20 IP40
Dimensioni (LxPxH) 35 x 63 x 85 mm



1SU SUE/2
Suoneria elettronica a 3 toni 230V c.a. 2 DIN

Alimentazione 230V c.a. +-10% 50-60Hz
Pilotaggio con pulsante in bassa tensione
3 suoni diversi: campanello din din, ronzatore, sirena
3 ingressi differenti

Potenza acustica della suoneria 80 dB a 1 metro
Funzionamento intermittente
Grado di protezione IP20 IP40
Dimensioni (LxPxH) 35 x 63 x 85 mm

STRUMENTI DI MISURA: AMPEROMETRI, MULTIMETRI, CONTATORI, CONCENTRATORI, ANALIZZATORI

CONTATORE DI ENERGIA MONOFASE



SD05CEM/2 - SD06CEM/1
SD05CEM2DGT - SD06CEM1DGT
SD05CEM2MID - SD06CEM1MID

CONTATORE DI ENERGIA TRIFASE



SD10CET4MID - SD09CET/4

CONCENTRATORE DI IMPULSI



SD11CCE/4

ANALIZZATORE DI RETE



SD31AR/4

NORME DI MARCATURA CE

LVD: 2006/95/CE
EMC: 2004/108/CE

EN 62053-21, EN 50470-1, EN 50470-3
EN 61000-6-2, EN 61000-6-4, EN 55011

AMPEROMETRI VOLTMETRI



SD02AV/2 - SD03A/2 - SD04V/2

MULTIMETRI MONOFASI



SD05MM/2

MULTIMETRI TRIFASI



SD10MT/2

NORME DI MARCATURA CE

LVD: 2006/95/CE
EMC: 2004/108/CE

EN 61010-1, EN 60688
EN 61000-6-2, EN 61000-6-4, EN 55011

CONTAORE QUADRO E DIN

DA QUADRO

2 DIN



2400 - 1100 - 2200 - 3800 - CC1236



C024/2 - C0110/2 - C0230/2
C036C/2

NORME DI MARCATURA CE

LVD: 2006/95/CE
EMC: 2004/108/CE

EN 61010-1
EN 61000-6-2, EN 61000-6-4

CONTATORI DI ENERGIA



1SD SD05CEM/2 **Contatore di energia monofase analogico 2 DIN**

Contabilizza il consumo di energia ATTIVA in impianti a 230V monofase, fino a una corrente massima di 100A con un'uscita impulsiva di 100ms per ogni Wh consumato: transistor open collector 5-27 V d.c. max 27 mA d.c.
Alimentazione 230V c.a. $\pm 10\%$ 50-60Hz
Numero digit 5 interi + 1 decimali

Risoluzione lettura 0,1 kWh
Tensione nominale 230V
Corrente di ingresso 100A max
Corrente/Potenza minima misurabile 40 mA / 9 W
Precisione Classe 1 IEC62053-21, Classe B EN50470-3
Dimensioni (LxPxH) 36 x 63 x 99 mm



1SD SD06CEM/1 **Contatore di energia monofase analogico 1 DIN**

Contabilizza il consumo di energia attiva in impianti a 230V c.a. monofase, fino a una corrente massima di 45A con connessione diretta, con uscita impulsiva: transistor open collector 5-27 V d.c. max 27 mA d.c.
Alimentazione 230V c.a. $\pm 10\%$ 50-60Hz
Numero digit 5 interi + 1 decimali

Risoluzione lettura 0,1 kWh
Tensione nominale 230V
Corrente di ingresso 45A max
Corrente/Potenza minima misurabile 20 mA / 4,5 W
Precisione Classe 1 IEC62053-21, Classe B EN50470-3
Dimensioni (LxPxH) 17,5 x 62 x 119 mm



1SD SD05CEM2DGT **Contatore di energia monofase digitale 2 DIN** **1SD SD05CEM2MID** **Contatore di energia monofase digitale 2 DIN certificato MID**

Contabilizza il consumo di energia ATTIVA e la potenza elettrica in impianti a 230V c.a. monofase, fino a una corrente massima di 100A con connessione diretta, doppia uscita impulsiva: transistor open collector 5-27 V d.c. max 27 mA d.c.. Pulsante di reset per letture parziali dei consumi
Alimentazione 230V c.a. $\pm 10\%$ 50-60Hz
Numero digit 6 interi + 1 decimali

Risoluzione lettura 0,1 kWh
Tensione nominale 230V
Corrente di ingresso 100A max
Corrente/Potenza minima misurabile 40 mA / 9 W
Certificato MID
Precisione Classe 1 IEC62053-21, Classe B EN50470-3
Dimensioni (LxPxH) 36 x 63 x 99 mm



1SD SD06CEM1DGT **Contatore di energia monofase digitale 1 DIN** **1SD SD06CEM1MID** **Contatore di energia monofase digitale 1 DIN certificato MID**

Contabilizza il consumo di energia attiva in impianti a 230V c.a. monofase, fino a una corrente massima di 45A con connessione diretta, con uscita impulsiva: transistor open collector 5-27 V d.c. max 27 mA d.c.
Alimentazione 230V c.a. $\pm 10\%$ 50-60Hz
Numero digit 5 interi + 1 decimali

Risoluzione lettura 0,1 kWh
Corrente di ingresso 45A max
Corrente/Potenza minima misurabile 20 mA / 4,5 W
Certificato MID
Precisione Classe 1 IEC62053-21, Classe B EN50470-3
Dimensioni (LxPxH) 17,5 x 62 x 119 mm

N

New



1SD SD10CET4MID **Contatore di energia trifase 100A con display digitale multifunzione 4 DIN, certificato MID**

Contabilizza il consumo di energia ATTIVA in impianti a 400V c.a. trifase con neutro, fino alla corrente massima di 100A.
Uscita impulsiva elettronica a transistor, per la segnalazione a distanza dei consumi.
Uscita impulsiva di 30ms 1000 impulsi / kWh
Alimentazione 400V $\pm 20\%$ 50Hz

Risoluzione lettura 0,1 kWh
Precisione Classe B
Numero digit 6 interi + 1 decimale
Tensione nominale 3x230/400V
Corrente in ingresso 100A max
Norme Classe B EN50470-3, MID
Dimensioni (LxPxH) 72 x 100 x 66 mm



1SD SD02AV/2 Amperometro e Voltmetro per misure in corrente alternata 2 DIN

Amperometro e voltmetro modulare digitale per misure di corrente alternata con visualizzazione a LED 3 digit
Alimentazione 230V c.a. $\pm 10\%$ 50-60Hz
Tensione di ingresso 0..500V max c.a. (45...100Hz)
Corrente di ingresso 5A c.a.

CAT III 300V
Portate amperometriche tra 5 e 999 A con TA
Precisione di lettura classe 0.5%
Dimensioni (LxPxH) 35 x 63 x 85 mm



1SD SD03A/2 Amperometro per misure in corrente alternata 2 DIN

Amperometro modulare digitale per misure di corrente alternata con visualizzazione a LED 3 digit
Alimentazione 230V c.a. $\pm 10\%$ 50-60Hz
Corrente di ingresso $I_{nom} = 5A$ $I_{max} = 6A$ c.a.

CAT III 300V
Portate amperometriche tra 5 e 999 A con TA
Precisione di lettura classe 0.5%
Dimensioni (LxPxH) 35 x 63 x 85 mm



1SD SD04V/2 Voltmetro per misure in corrente alternata 2 DIN

Voltmetro modulare digitale per misure di corrente alternata con visualizzazione a LED 3 digit
Alimentazione 230V c.a. $\pm 10\%$ 50-60Hz
Tensione di ingresso 0..500V max c.a. (45...100Hz)

Impedenza ingresso=1.5Mohm
CAT III 300V
Precisione di lettura classe 0.5%
Dimensioni (LxPxH) 35 x 63 x 85 mm



1SD SD05MM/2 Multimetro monofase 2 DIN

Multimetro monofase digitale con visualizzazione a LED 3 digit su 2 linee. Dotato di relè d'allarme al quale è possibile collegare una linea da staccare ad una certa soglia impostabile. Prima di procedere all'esclusione della linea, l'apparecchio avvisa l'utente con un segnale. Utile in impieghi domestici, utilizzabile come relè di priorità, sovraccarico, protezione motore, minima tensione, basso consumo.

Misura di tensione 0-230V precisione 0,5%
Misura di corrente 0,1-26A (30A) precisione 0,5%
Misura Potenza Attiva 8,00kW precisione 1%
Misura Energia Attiva (Wh) su 2 linee
Periodo di contabilizzazione 15 min

Conteggio energia inserzione diretta 9,99 / 999 kWh
Misura del fattore di potenza
Contaore
Filtro digitale
Dimensioni (LxPxH) 35 x 63 x 85 mm



1SD SD10MT/2 Multimetro trifase 2 DIN

Multimetro trifase digitale con visualizzazione a LED 3 digit su 2 linee
Tensione fase-fase VL1, VL2, VL3
Tensione fase-neutro VL1-N, VL2-N, VL3-N
Tensione media di fase VL media

Corrente di fase I1, I2, I3
Corrente media di fase I media
Corrente nel neutro I_{un} (<equilibrio>)
Potenza attiva di fase L1, L2, L3
Dimensioni (LxPxH) 35 x 63 x 85 mm



1SD SD31AR/4 Analizzatore di rete 4 DIN

Visualizza misure elettriche trifasi di tensione, corrente, potenza, energia, frequenza, contaore. Dotato di retroilluminazione, relè di allarme, memoria set-point ed energia.

Alimentazione 110V, 230V, 400V 50/60Hz
Ingresso voltmetrico
Ingresso amperometrico
Misurazione: tensione, corrente, potenza attiva, potenza reattiva, potenza apparente, energia attiva, energia reattiva

Visualizzazione LED bianchi su 16 digit
Contatto d'allarme a soglia programmabile
Dimensioni (LxPxH) 70 x 58 x 85 mm

CONTAORE



1CO 2400 **Contaore 24 V c.a.**

Alimentazione 24V c.a. 50Hz
Capacità di registrazione 99.999,99

Installazione a pannello / a retroquadro
Dimensioni (LxPxH) 55 x 56 x 55 mm



1CO 1100 **Contaore 110 V c.a**

Alimentazione 110V c.a. 50Hz
Capacità di registrazione 99.999,99

Installazione a pannello / a retroquadro
Dimensioni (LxPxH) 55 x 56 x 55 mm



1CO 2200 **Contaore 220 V c.a.**

Alimentazione 220V c.a. 50Hz
Capacità di registrazione 99.999,99

Installazione a pannello / a retroquadro
Dimensioni (LxPxH) 55 x 56 x 55 mm



1CO 3800 **Contaore 400 V c.a.**

Alimentazione 400V c.a. $\pm 5\%$ 50Hz
Capacità di registrazione 99.999,99

Installazione a pannello / a retroquadro
Dimensioni (LxPxH) 55 x 56 x 55 mm



1CO CC1236 **Contaore 10-50 V c.c.**

Alimentazione 10-50V c.c.
Capacità di registrazione 99.999,99

Installazione a pannello / a retroquadro
Dimensioni (LxPxH) 55 x 56 x 55 mm



1CO C024/2 **Contaore 24 V - 2 DIN**

Alimentazione 24V c.a. 50Hz <10VA
Capacità di registrazione 99.999,99
Classe di precisione 0,5%

Precisione di lettura 1/100h (36sec)
Modulo 2 DIN
Dimensioni (LxPxH) 35 x 63 x 85 mm



1CO C0110/2 **Contaore 110V - 2 DIN**

Alimentazione 110V c.a. 50Hz <10VA
Capacità di registrazione 99.999,99
Classe di precisione 0,5%

Precisione di lettura 1/100h (36sec)
Modulo 2 DIN
Dimensioni (LxPxH) 35 x 63 x 85 mm



1CO C0230/2 **Contaore 230V 2 DIN**

Alimentazione 230V c.a. 50Hz <10VA
Capacità di registrazione 99.999,99
Classe di precisione 0,5%

Precisione di lettura 1/100h (36 sec)
Modulo 2 DIN
Dimensioni (LxPxH) 35 x 63 x 85 mm



1CO C036C/2 **Contaore 12-36 V c.c. - 2 DIN**

Alimentazione 12-36V c.c. < 10VA
Capacità di registrazione 99.999,99
Classe di precisione 1%

Precisione di lettura 1/10h (6 min)
Modulo 2 DIN
Dimensioni (LxPxH) 35 x 63 x 85 mm

RELÉ AD IMPULSI AD INCASSO

ELETTROMECCANICI

ELETTROMECCANICI
MINIATURIZZATI CON
PREDISPOSIZIONE
CONDENSATORE PER PULSANTI
LUMINOSI

CONDENSATORI PER
PULSANTI LUMINOSI

ELETTRONICI



0112AC/I - 0124AC/I - 01230AC/I
0212AC/ - 0224AC/I - 02230AC/I
0412AC/I - 0424AC/I - 04230AC/I
0612AC/I - 0624AC/I - 06230AC/I

01110ACPC - 01230ACPC
04110ACPC - 04230ACPC
06110ACPC - 06230ACPC

CPL001
CPL002

01230AC/E

RELÉ TEMPORIZZATI DIGITALI

MODULARI DIN



200/MT/MF

NORME DI MARCATURA CE

LVD: 2006/95/CE
EMC: 2004/108/CE

EN 61812-1
EN 61812-1

RELÉ TEMPORIZZATORI, MULTITENSIONE, MULTIFUNZIONE, MULTISCALE 1 DIN

MODULARI DIN



N
New

80S



N
New

80MTMF



N
New

80A - 80B
80C - 80E

ELETTROMECCANICI



0212AC/M - 0224AC/M - 02230AC/M
0412AC/M - 0424AC/M - 04230AC/M

NORME DI MARCATURA CE

LVD: 2006/95/CE
EMC: 2004/108/CE

EN 60669-1, EN 60669-2-2
EN 60669-1, EN 60669-2-2



1RI 0112AC/I
Relè impulsi elettromeccanico 12V c.a.

Alimentazione 12 V c.a. 50/60 Hz
 Contatti 10 A / 250 V c.a.
 Funzionamento sequenziale – meccanico
 Contatti disponibili: 1 contatto 2 sequenze
 Installazione a pannello/incasso libero
 Predisposizione fori per fissaggio con viti
 Dimensioni (LxPxH) 45 x 22 x 45 mm



1RI 0124AC/I
Relè impulsi elettromeccanico 24V c.a.

Alimentazione 24 V c.a. 50/60 Hz
 Contatti 10 A / 250 V c.a.
 Funzionamento sequenziale – meccanico
 Contatti disponibili: 1 contatto 2 sequenze
 Installazione a pannello/incasso libero
 Predisposizione fori per fissaggio con viti
 Dimensioni (LxPxH) 45 x 22 x 45 mm



1RI 01230AC/I
Relè impulsi elettromeccanico 230V c.a.

Alimentazione 230V c.a. 50/60 Hz
 Contatti 10 A / 250 V c.a.
 Funzionamento sequenziale – meccanico
 Contatti disponibili: 1 contatto 2 sequenze
 Installazione a pannello/incasso libero
 Predisposizione fori per fissaggio con viti
 Dimensioni (LxPxH) 45 x 22 x 45 mm



1RI 0212AC/I
Relè impulsi elettromeccanico 12V c.a.

Alimentazione 12 V c.a. 50/60 Hz
 Contatti 10 A / 250 V c.a.
 Funzionamento sequenziale – meccanico
 Contatti disponibili: 2 contatti 2 sequenze
 Installazione a pannello/incasso libero
 Predisposizione fori per fissaggio con viti
 Dimensioni (LxPxH) 45 x 22 x 45 mm



1RI 0224AC/I
Relè impulsi elettromeccanico 24V c.a.

Alimentazione 24 V c.a. 50/60 Hz
 Contatti 10 A / 250 V c.a.
 Funzionamento sequenziale – meccanico
 Contatti disponibili: 2 contatti 2 sequenze
 Installazione a pannello/incasso libero
 Predisposizione fori per fissaggio con viti
 Dimensioni (LxPxH) 45 x 22 x 45 mm



1RI 02230AC/I
Relè impulsi elettromeccanico 230V c.a.

Alimentazione 230V c.a. 50/60 Hz
 Contatti 10 A / 250 V c.a.
 Funzionamento sequenziale – meccanico
 Contatti disponibili: 2 contatti 2 sequenze
 Installazione a pannello/incasso libero
 Predisposizione fori per fissaggio con viti
 Dimensioni (LxPxH) 45 x 22 x 45 mm





1RI 0412AC/I
Relè impulsi elettromeccanico 12V c.a.

Alimentazione 12 V c.a. 50/60 Hz
 Contatti 10 A / 250 V c.a.
 Funzionamento sequenziale – meccanico
 Contatti disponibili: 2 contatti 4 sequenze
 Installazione a pannello/incasso libero
 Predisposizione fori per fissaggio con viti
 Dimensioni (LxPxH) 45 x 22 x 45 mm

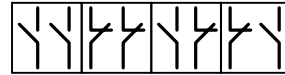

1RI 04230AC/I
Relè impulsi elettromeccanico 230V c.a.

Alimentazione 230V c.a. 50/60 Hz
 Contatti 10 A / 250 V c.a.
 Funzionamento sequenziale – meccanico
 Contatti disponibili: 2 contatti 4 sequenze
 Installazione a pannello/incasso libero
 Predisposizione fori per fissaggio con viti
 Dimensioni (LxPxH) 45 x 22 x 45 mm

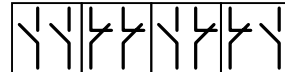

1RI 0612AC/I
Relè impulsi elettromeccanico 12V c.a

Alimentazione 12 V c.a. 50/60 Hz
 Contatti 10 A / 250 V c.a.
 Funzionamento sequenziale – meccanico
 Contatti disponibili: 2 contatti 3 sequenze
 Installazione a pannello/incasso libero
 Predisposizione fori per fissaggio con viti
 Dimensioni (LxPxH) 45 x 22 x 45 mm



1RI 0624AC/I
Relè impulsi elettromeccanico 24 V c.a.

Alimentazione 24 V c.a. 50/60 Hz
 Contatti 10 A / 250 V c.a.
 Funzionamento sequenziale – meccanico
 Contatti disponibili: 2 contatti 3 sequenze
 Installazione a pannello/incasso libero
 Predisposizione fori per fissaggio con viti
 Dimensioni (LxPxH) 45 x 22 x 45 mm



1RI 06230AC/I
Relè impulsi elettromeccanico 230V c.a.

Alimentazione 230V c.a. 50/60 Hz
 Contatti 10 A / 250 V c.a.
 Funzionamento sequenziale – meccanico
 Contatti disponibili: 2 contatti 3 sequenze
 Installazione a pannello/incasso libero
 Predisposizione fori per fissaggio con viti
 Dimensioni (LxPxH) 45 x 22 x 45 mm



1VA CPL001 Condensatore per pulsanti luminosi

Condensatore per utilizzo su relè ad impulsi nel caso di impianti con pulsanti luminosi



1RI 01110ACPC
Relè impulsi elettromeccanico con predisposizione condensatore 110V c.a.

Alimentazione 110 V c.a. 50/60 Hz
 Contatti 10 A / 250 V c.a.
 Funzionamento sequenziale – meccanico
 Contatti disponibili: 1 contatto 2 sequenze
 Installazione a pannello/incasso libero
 Predisposizione fori per fissaggio con viti

Predisposizione per montaggio condensatore inglobato
 Dimensioni (LxPxH) 35 x 22 x 45 mm



1RI 01230ACPC
Relè impulsi elettromeccanico con predisposizione condensatore 230V c.a.

Alimentazione 230V c.a. 50/60 Hz
 Contatti 10 A / 250 V c.a.
 Funzionamento sequenziale – meccanico
 Contatti disponibili: 1 contatto 2 sequenze
 Installazione a pannello/incasso libero
 Predisposizione fori per fissaggio con viti

Predisposizione per montaggio condensatore inglobato
 Dimensioni (LxPxH) 35 x 22 x 45 mm



1RI 04110ACPC
Relè impulsi elettromeccanico con predisposizione condensatore 110V c.a.

Alimentazione 110 V c.a. 50/60 Hz
 Contatti 10 A / 250 V c.a.
 Funzionamento sequenziale – meccanico
 Contatti disponibili: 2 contatti 4 sequenze
 Installazione a pannello/incasso libero
 Predisposizione fori per fissaggio con viti

Predisposizione per montaggio condensatore inglobato
 Dimensioni (LxPxH) 35 x 22 x 45 mm

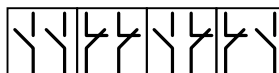

1RI 04230ACPC
Relè impulsi elettromeccanico con predisposizione condensatore 230V c.a.

Alimentazione 230V c.a. 50/60 Hz
 Contatti 10 A / 250 V c.a.
 Funzionamento sequenziale – meccanico
 Contatti disponibili: 2 contatti 4 sequenze
 Installazione a pannello/incasso libero
 Predisposizione fori per fissaggio con viti

Predisposizione per montaggio condensatore inglobato
 Dimensioni (LxPxH) 35 x 22 x 45 mm

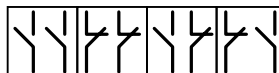

1RI 06110ACPC
Relè impulsi elettromeccanico con predisposizione condensatore 110V c.a.

Alimentazione 110 V c.a. 50/60 Hz
 Contatti 10 A / 250 V c.a.
 Funzionamento sequenziale – meccanico
 Contatti disponibili: 2 contatti 3 sequenze
 Installazione a pannello/incasso libero
 Predisposizione fori per fissaggio con viti

Predisposizione per montaggio condensatore inglobato
 Dimensioni (LxPxH) 35 x 22 x 45 mm

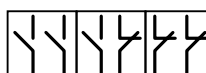

1RI 06230ACPC
Relè impulsi elettromeccanico con predisposizione condensatore 230V c.a.

Alimentazione 230V c.a. 50/60 Hz
 Contatti 10 A / 250 V c.a.
 Funzionamento sequenziale – meccanico
 Contatti disponibili: 2 contatti 3 sequenze
 Installazione a pannello/incasso libero
 Predisposizione fori per fissaggio con viti

Predisposizione per montaggio condensatore inglobato
 Dimensioni (LxPxH) 35 x 22 x 45 mm

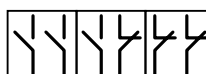

1VA CPL002 Condensatore inglobato per pulsanti luminosi

Condensatore inglobato per utilizzo su relè ad impulsi nel caso di impianti con pulsanti luminosi
 Dimensioni (LxPxH) 35 x 22,5 x 17,5 mm



Prodotti brevettati per montaggio con condensatore a fondo scatola da incasso tonda e/o rettangolare

RELÉ AD IMPULSI ELETTROMECCANICI MODULARI 1 DIN



1RI 0212AC/M **Relè impulsi elettromeccanico 1 DIN 12 V**

Alimentazione 12 V c.a. 50/60 Hz
 Contatti 16 A / 250 V c.a.
 Funzionamento sequenziale – meccanico
 Contatti disponibili: 2 contatti 2 sequenze
 Installazione su guida DIN

Pulsante di comando a bordo
 Dimensioni (LxPxH) 17.5 x 60 x 90 mm

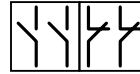

1RI 0224AC/M **Relè impulsi elettromeccanico 1 DIN 24 V**

Alimentazione 24 V c.a. 50/60 Hz
 Contatti 16 A / 250 V c.a.
 Funzionamento sequenziale – meccanico
 Contatti disponibili: 2 contatti 2 sequenze
 Installazione su guida DIN

Pulsante di comando a bordo
 Dimensioni (LxPxH) 17.5 x 60 x 90 mm

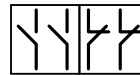

1RI 02230AC/M **Relè impulsi elettromeccanico 1 DIN 230V**

Alimentazione 230V c.a. 50/60 Hz
 Contatti 16 A / 250 V c.a.
 Funzionamento sequenziale – meccanico
 Contatti disponibili: 2 contatti 2 sequenze
 Installazione su guida DIN

Pulsante di comando a bordo
 Dimensioni (LxPxH) 17.5 x 60 x 90 mm



1RI 0412AC/M **Relè impulsi elettromeccanico 1 DIN 12 V**

Alimentazione 12 V c.a. 50/60 Hz
 Contatti 16 A / 250 V c.a.
 Funzionamento sequenziale – meccanico
 Contatti disponibili: 2 contatti 4 sequenze
 Installazione su guida DIN

Pulsante di comando a bordo
 Dimensioni (LxPxH) 17.5 x 60 x 90 mm

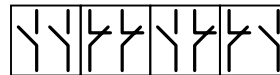

1RI 0424AC/M **Relè impulsi elettromeccanico 1 DIN 24 V**

Alimentazione 24 V c.a. 50/60 Hz
 Contatti 16 A / 250 V c.a.
 Funzionamento sequenziale – meccanico
 Contatti disponibili: 2 contatti 4 sequenze
 Installazione su guida DIN

Pulsante di comando a bordo
 Dimensioni (LxPxH) 17.5 x 60 x 90 mm

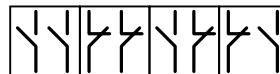

1RI 04230AC/M **Relè impulsi elettromeccanico 1 DIN 230V**

Alimentazione 230V c.a. 50/60 Hz
 Contatti 16 A / 250 V c.a.
 Funzionamento sequenziale – meccanico
 Contatti disponibili: 2 contatti 4 sequenze
 Installazione su guida DIN

Pulsante di comando a bordo
 Dimensioni (LxPxH) 17.5 x 60 x 90 mm

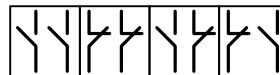

1RI 01230AC/E **Relè impulsi elettronico ad incasso libero o falso polo per serie civile 230V**

Alimentazione 230V c.a. 50/60 Hz
 Contatti 10 A / 250 V c.a.
 Funzionamento sequenziale – elettronico
 Contatti disponibili: 1 contatto 2 sequenze
 Installazione incasso su falso polo / incasso libero

Predisposizione per sistema 3 fili / 4 fili
 Dimensioni (LxPxH) 21.5 x 49.9 x 40.5 mm





1RT 200/MT/MF

Relè temporizzato multitensione multifunzione con display 1 DIN

- 14 funzioni disponibili visualizzate su display
- doppia regolazione dei tempi di pausa e lavoro T1 e T2 regolabili indipendentemente
- regolazione digitale dei tempi di lavoro per ore - minuti - secondi - decimi di secondi
- display retroilluminato colore Ambra
- funzione contaore del carico collegato

Alimentazione 12 - 24 - 48 - 110 - 230V c.a. 50/60Hz
 Carico pilotabile (in AC1) 16 A / 250 V c.a.
 Carico pilotabile (in AC15) 3 A / 240V c.a.
 Contatto in deviazione libero da potenziale
 14 funzioni disponibili visualizzate su display
 Doppio timer T1, T2 regolabili indipendentemente

Display retroilluminato colore ambra
 Regolazione digitale dei tempi lavoro, ore minuti secondi e decimi
 Contaore di funzionamento del carico
 Dimensioni (LxPxH) 17,5 x 60 x 90 mm



14 FUNZIONI DISPONIBILI - SCHEMI FUNZIONI

Funzione 01 Ritardo all'eccitazione



Funzione 02 Ritardo passante all'eccitazione

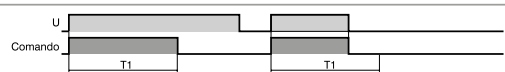

Funzione 03 Comando intermittente inizio relé attiv



Funzione 04 Comando intermittente inizio relé disattiv

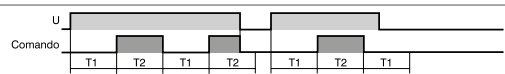

Funzione 05 Impulso fisso ritardat



Funzione 06 Ritardo alla diseccitazione (al rilascio del comando)

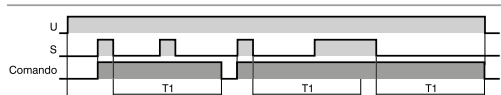

Funzione 07 Ritardo passante all'eccitazione (istantaneo al comando)



Simbologia:

U = Tensione alimentazione Comando = Uscita comando relé
 T₁-T₂ = Tempo impostato P₁-P₂ = Tempi pausa
 S = Ingresso comando START

Funzione 08 Ritardo passante all'eccitazione (al rilascio del comando)



Funzione 09 Ritardo all'eccitazione e alla diseccitazione



Funzione 10 Comando temporizzato all'eccitazione e alla diseccitazione



Funzione 11 Inserzione ritardata di tipo 1

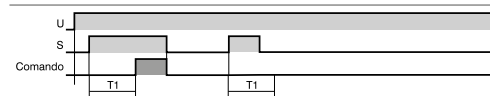

Funzione 12 Inserzione ritardata di tipo 2



Funzione 13 Ad impulso



Funzione 14 Ritardo alla diseccitazione riattivabile

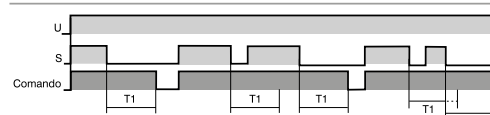



1RT 80S Relè temporizzato multitensione stella-triangolo 1 DIN

- Serve per avviamento stella/triangolo dei motori trifase
- Tempo t1 (avvio a stella)
 - Impostazione dell'intervallo di tempo tramite selettore rotativo
 - Regolazione fine tempo tramite potenziometro
- Tempo t2 ritardo tra λ/Δ
 - Regolazione fine tempo tramite potenziometro
- LED rosso multifunzione lampeggia o acceso a seconda dello stato di funzionamento

CARATTERISTICHE TECNICHE

Alimentazione

| | |
|----------------------------|------------------------------|
| Terminali di alimentazione | A1 - A2 |
| Tensione di alimentazione | AC/DC 12-240 V (AC 50/60 Hz) |
| Potenza assorbita (max) | 2 VA/1,5 W |
| Tolleranza voltaggio | -15% +10% |
| Indicazione alimentazione | LED verde |

Funzione

| | |
|---------------------------|---|
| Temporizzazione | t1: 0,1 s - 100 giorni t2: 0,1 s - 1 s |
| Impostazione | switch e potenziometro |
| Tolleranza sul tempo | 5% su impostazione meccanica |
| Precisione di ripetizione | 0,2% su valore impostato |

Uscite

| | |
|------------------------------|-------------------------|
| Tipo uscite | 2 contatti in scambio |
| Materiale contatti | AgNi |
| Corrente nominale | 16 A / AC1 |
| Corrente di spunto | 30 A / 3 s |
| Capacità di interruzione | 4.000 VA/AC1, 384 W/DC |
| Tensione di commutazione | 250V AC/24V DC |
| Potenza dissipata (contatti) | max 1.2 W |
| Indicazione uscita | LED rosso multifunzione |
| Vita elettrica | 50.000 operazioni |
| Vita meccanica | 10.000.000 operazioni |
| Tempo di reset | max 150 ms |

Altre informazioni

| | |
|-------------------------------|--|
| Uso | domestico / terziario / industriale |
| Tipo installazione | barra DIN |
| Grado protezione (IP) | IP20 / IP40 a retroquadro |
| Rigidità dielettrica | 4.000 V a.c. |
| Sezione max. cavi ai morsetti | 1 x 2,5 o 2 x 1,5 mmq 1 x 2,5 mmq con capocorda |
| Temperatura funzionamento | -20 ÷ 55°C |
| Temperatura stoccaggio | -30 ÷ 70°C |
| Grado di inquinamento | 2 |
| Categoria di sovratensione | III |
| Standard | EN 61812-1 |
| Dimensioni (L x P x H) mm | 17,6 x 64 x 90 |
| Peso | 78 g. |

LEGENDA

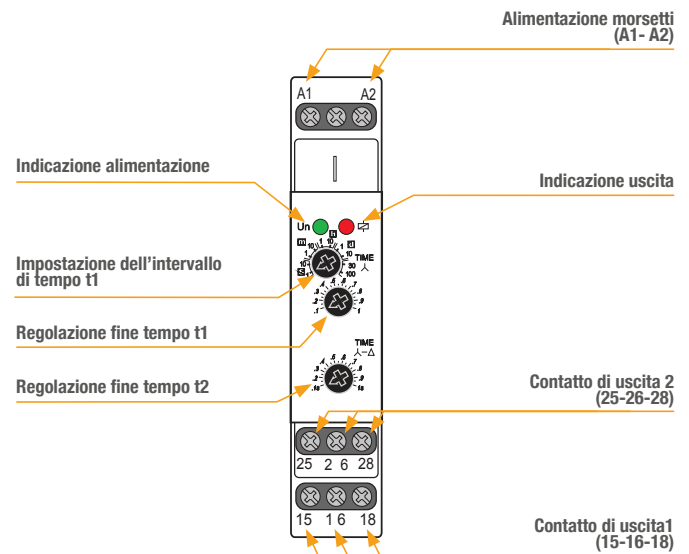

FUNZIONI

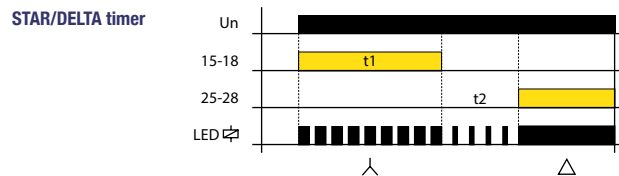

SCHEMA DI COLLEGAMENTO

Avviamento motore (λ - Δ)

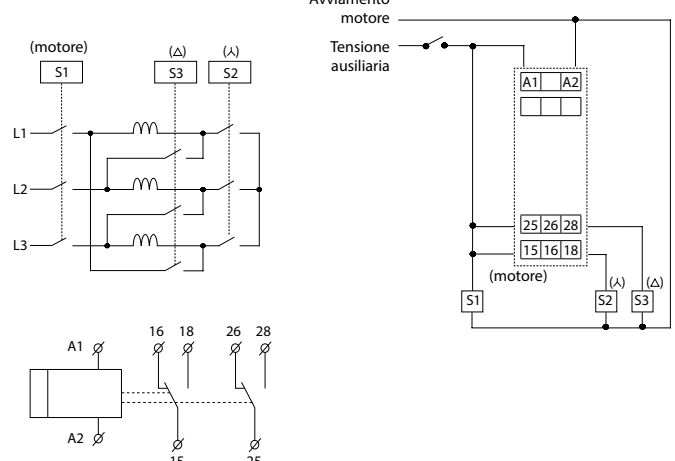



1RT 80MTMF Relè temporizzato multifunzione, multitensione 1 DIN

- Relè temporizzato multifunzione per uso universale in impianti di automazione, controllo e regolazione.
- 10 funzioni per la massima versatilità.
- Led rosso multifunzione: lampeggia o si illumina a seconda dello stato operativo.



New

CARATTERISTICHE TECNICHE

Alimentazione

| | |
|----------------------------|------------------------------|
| Terminali di alimentazione | A1 - A2 |
| Tensione di alimentazione | AC/DC 12-240 V (AC 50/60 Hz) |
| Potenza assorbita (max) | 2 VA / 1,5 W |
| Tolleranza voltaggio | -15% +10% |
| Indicazione alimentazione | LED verde |

Funzione

| | |
|---------------------------|------------------------------|
| Temporizzazione | 0,1 s - 10 giorni |
| Impostazione | switch e potenziometro |
| Tolleranza sul tempo | 5% su impostazione meccanica |
| Precisione di ripetizione | 0,2% su valore impostato |

Uscite

| | |
|------------------------------|------------------------------|
| Tipo uscite | 1 contatto in scambio |
| Materiale contatti | AgNi |
| Corrente nominale | 16 A / AC1 |
| Capacità di interruzione | 4.000 VA/AC1, 384 W/DC |
| Tensione di commutazione | 250V AC/24V DC |
| Potenza dissipata (contatti) | max 1,2 W |
| Indicazione uscita | LED rosso multifunzione |
| Vita elettrica | 50.000 operazioni |
| Vita meccanica | 10.000.000 operazioni |
| Durata impulso | min. 25ms / max senza limiti |
| Tempo di reset | max 150 ms |

Altre informazioni

| | |
|-------------------------------|--|
| Uso | domestico / terziario / industriale |
| Tipo installazione | barra DIN |
| Grado protezione (IP) | IP20 / IP40 a retroquadro |
| Rigidità dielettrica | 4.000 V a.c. |
| Sezione max. cavi ai morsetti | 1 x 2,5 o 2 x 1,5 mmq 1 x 2,5 mmq con capocorda |
| Temperatura funzionamento | -20 ÷ 55°C |
| Temperatura stoccaggio | -30 ÷ 70°C |
| Grado di inquinamento | 2 |
| Categoria di sovratensione | III |
| Standard | EN 61812-1 |
| Dimensioni (L x P x H) mm | 17,6 x 64 x 90 |
| Peso | 62 g. |

LEGENDA

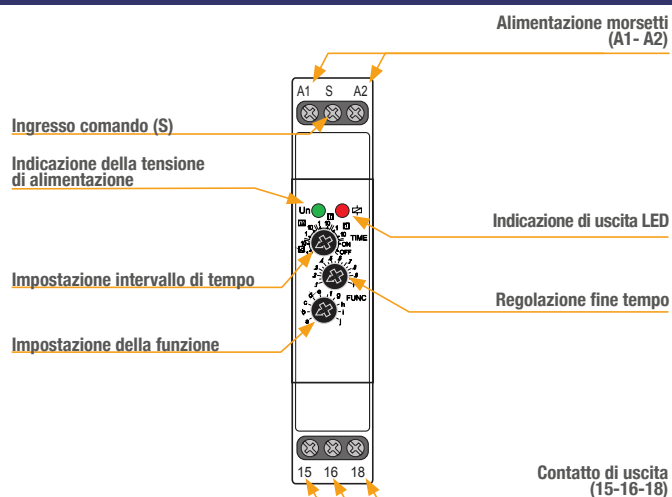

INDICAZIONE DEGLI STATI OPERATIVI

Esempi di segnalazione

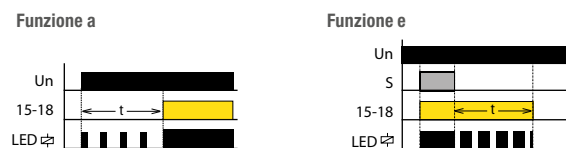

SCHEMA DI COLLEGAMENTO

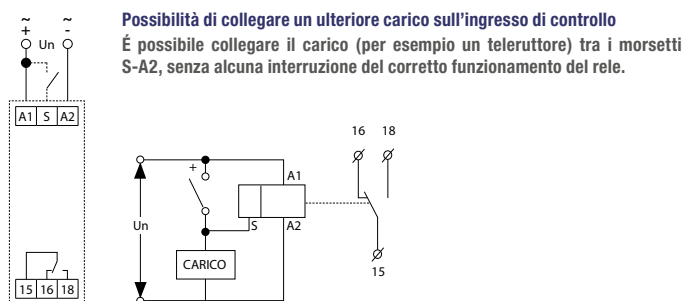

FUNZIONI



RITARDO ALL'ECCITAZIONE

Quando viene applicata la tensione di ingresso U, il ritardo di temporizzazione t inizia. I contatti relè R cambiano stato dopo che il ritardo è stato completato. I contatti R ritornano al loro stato di riposo quando la tensione di ingresso U viene tolta. Comando S non viene utilizzato in questa funzione.



RITARDO PASSANTE ALL'ECCITAZIONE

Quando viene applicata la tensione d'ingresso U, i contatti relè R si chiudono e il ciclo di temporizzazione comincia. Quando il ritardo è stato completato, i contatti ritornano allo stato di riposo. Quando la tensione d'ingresso U viene tolta, anche i contatti ritornano al loro stato di riposo. Comando S non viene utilizzato in questa funzione.



INTERMITTENZA SIMMETRICA PRIMA OFF

Quando viene applicata la tensione d'ingresso U, il ritardo t inizia. Quando il ritardo t è stato completato, i contatti relè R cambiano stato per il ritardo t. Il ciclo verrà ripetuto fino a quando la tensione d'ingresso U non viene tolta. Comando S non viene utilizzato in questa funzione.



INTERMITTENZA SIMMETRICA PRIMA ON

Quando viene applicata la tensione d'ingresso U, i contatti relè R cambiano stato immediatamente e il ritardo t comincia. Quando il ritardo t è stato completato, i contatti ritornano al loro stato di riposo per il ritardo t. Il ciclo verrà ripetuto fino a quando la tensione d'ingresso U non viene tolta. Comando S non viene utilizzato in questa funzione.

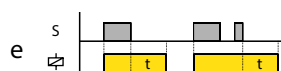

RITARDO ALLA DISECCITAZIONE (AL RILASCIO DEL COMANDO)

Quando l'interruttore Comando S è chiuso, contatti relè si chiudono. Quando l'interruttore Comando S è aperto, il ritardo t comincia. Quando il ritardo t è stato completato, i contatti R ritornano allo stato di riposo. Se l'interruttore S viene chiuso prima che il ritardo t sia stato completato, allora il tempo viene resettato. Se la tensione d'ingresso U viene tolta, i contatti relè R ritornano nel loro stato di riposo.

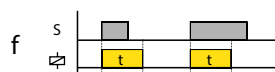

RITARDO PASSANTE ALL'ECCITAZIONE ISTANTANEO AL COMANDO

Quando l'interruttore Comando S è chiuso i contatti relè R cambiano di stato per il tempo di ritardo t.

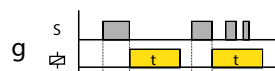

RITARDO PASSANTE ALL'ECCITAZIONE (AL RILASCIO DEL COMANDO)

Quando l'interruttore Comando S viene aperto i contatti relè R cambiano di stato per il tempo t.

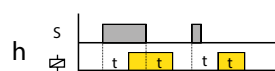

RITARDO ALL'ECCITAZIONE E ALLA DISECCITAZIONE (START ESTERNO)

Quando l'interruttore Comando S viene chiuso, trascorso il tempo t, i contatti relè R cambiano di stato. Con relè attivato e il Comando S chiuso, all'apertura del Comando S i contatti ritornano allo stato di riposo dopo il tempo t.

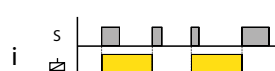

RELÉ BISTABILE

Lo stato del contatto cambia ad ogni chiusura del comando S.

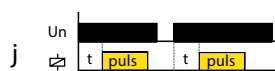

GENERATORE DI IMPULSI 0.5 S

All'alimentazione U, viene inviato un singolo impulso di uscita di 0.5 secondi al relè dopo il ritardo t. alimentazione deve essere tolta e ridata per ripetere impulso.



New

1RT 80A

Relè temporizzato monofunzione ritardo all'accensione 1 DIN

1RT 80B

Relè temporizzato monofunzione con ritardo passante all'eccitazione 1 DIN

1RT 80C

Relè temporizzato monofunzione ritardo alla diseccitazione 1 DIN

1RT 80E

Relè temporizzato monofunzione con intermittenza 1 DIN

- Temporizzatori monofunzione sono adatti per le applicazioni dove c'è una chiara funzione richiesta in anticipo e sono adatti per un uso universale in automazione, controllo e regolazione o per applicazioni domestiche.
- 4 modelli a scelta: A, B, C, E.
- Tutte le funzioni avviate dalla tensione di alimentazione possono utilizzare l'ingresso di controllo per inibire la temporizzazione (pausa).
- LED rosso multifunzione lampeggia o si accende a seconda dello stato operativo.

CARATTERISTICHE TECNICHE

Alimentazione

| | |
|----------------------------|------------------------------|
| Terminali di alimentazione | A1 - A2 |
| Tensione di alimentazione | AC/DC 12-240 V (AC 50/60 Hz) |
| Potenza assorbita (max) | 2 VA/1,5 W |
| Tolleranza voltaggio | -15% +10% |
| Indicazione alimentazione | LED verde |

Funzione

| | |
|---------------------------|------------------------------|
| Temporizzazione | 0,1 s - 100 ore |
| Impostazione | switch e potenziometro |
| Tolleranza sul tempo | 5% su impostazione meccanica |
| Precisione di ripetizione | 0,2% su valore impostato |

Uscite

| | |
|------------------------------|-------------------------|
| Tipo uscite | 1 contatto in scambio |
| Materiale contatti | AgNi |
| Corrente nominale | 16 A / AC1 |
| Capacità di interruzione | 4.000 VA/AC1, 384 W/DC |
| Tensione di commutazione | 250V AC/24V DC |
| Potenza dissipata (contatti) | max 1.2 W |
| Indicazione uscita | LED rosso multifunzione |
| Vita elettrica | 50.000 operazioni |
| Vita meccanica | 10.000.000 operazioni |
| Tempo di reset | max 150 ms |

Altre informazioni

| | |
|-------------------------------|--|
| Uso | domestico / terziario / industriale |
| Tipo installazione | barra DIN |
| Grado protezione (IP) | IP20 / IP40 a retroquadro |
| Rigidità dielettrica | 4.000 V a.c. |
| Sezione max. cavi ai morsetti | 1 x 2,5 o 2 x 1,5 mmq 1 x 2,5 mmq con capocorda |
| Temperatura funzionamento | -20 ÷ 55°C |
| Temperatura stoccaggio | -30 ÷ 70°C |
| Grado di inquinamento | 2 |
| Categoria di sovratensione | III |
| Standard | EN 61812-1 |
| Dimensioni (L x P x H) mm | 17,6 x 64 x 90 |
| Peso | 61 g. |

LEGENDA

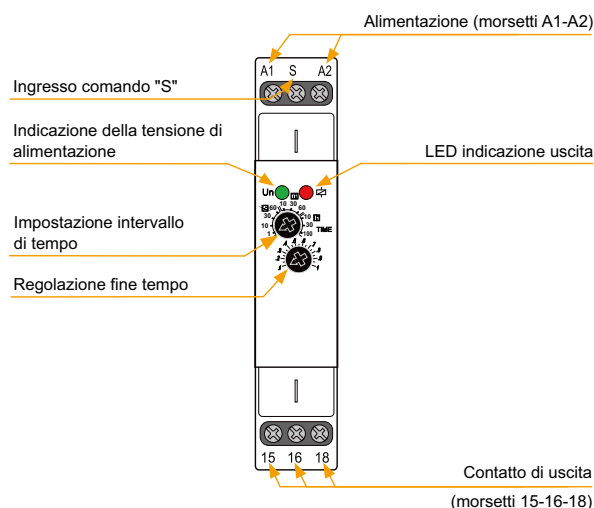

SCHEMA DI COLLEGAMENTO

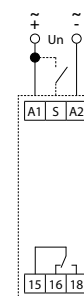

Possibilità di collegare un ulteriore carico sull'ingresso di controllo
 È possibile collegare il carico (per esempio un teleruttore) tra i morsetti S-A2, senza alcuna interruzione del corretto funzionamento del relè.

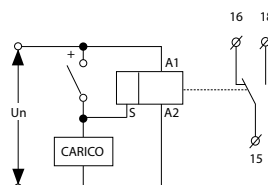

INDICAZIONE LED DELLO STATO OPERATIVO

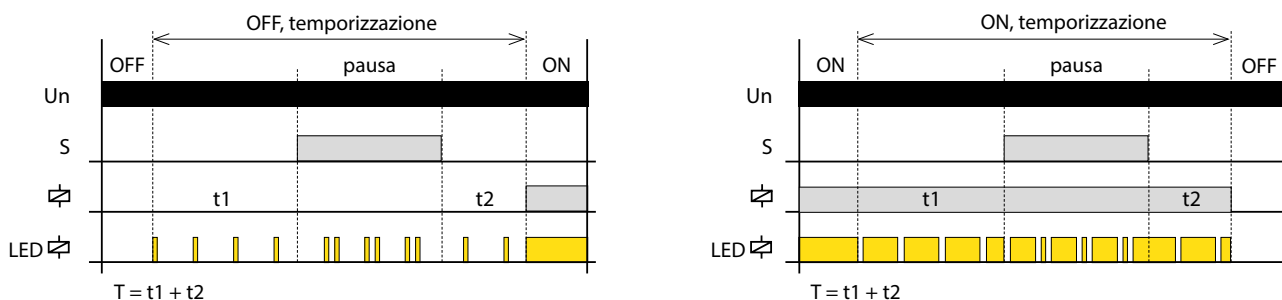

FUNZIONI

A: RITARDO ALL'ECCITAZIONE



Quando la tensione di alimentazione viene applicata, il tempo di ritardo T inizia. Quando la temporizzazione è completa, il relè si chiude e questa condizione continua fino a che la tensione di alimentazione viene tolta.

RITARDO ALL'ECCITAZIONE CON INIBIZIONE

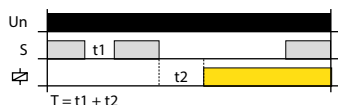

Se il contatto di controllo viene chiuso e la tensione di alimentazione è collegata, la temporizzazione non inizia fino a quando il contatto di controllo sarà aperto. Quando la temporizzazione è completa, il relè si chiude. Se il contatto di controllo è chiuso durante la temporizzazione, la temporizzazione viene interrotta e continua solo dopo che il contatto di controllo si apre.

B: RITARDO PASSANTE ALL'ECCITAZIONE



All'alimentazione il relè si chiude e inizia il tempo di ritardo T . Al termine della temporizzazione il relè si apre e questo rimane fino a quando alla disconnessione dell'alimentazione.

RITARDO PASSANTE ALL'ECCITAZIONE CON INIBIZIONE

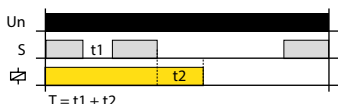

Se il contatto di controllo è chiuso e la tensione di alimentazione è collegata, il relè si chiuderà e la temporizzazione inizierà solo dopo che il contatto di controllo sarà aperto. Quando la temporizzazione è completa, il relè si apre. Se il contatto di controllo è chiuso durante la temporizzazione, la temporizzazione viene interrotta e continua solo dopo che il contatto di controllo si apre.

Note: le funzioni A, B ed E vengono attivate collegando la tensione di alimentazione al prodotto ad esempio. In caso di guasto e ripristino della tensione di alimentazione, il relè automaticamente esegue 1 ciclo.

C: RITARDO ALLA DISECCITAZIONE (AL RILASCIO DEL COMANDO)



Quando la tensione di alimentazione è applicata, il relè è aperto. Quando il contatto di controllo è chiuso, il relè si chiude. Quando il contatto di controllo si apre, il ritardo allo spegnimento T comincia. Se il contatto di controllo viene chiuso durante la temporizzazione, il tempo viene resettato e il relè rimane chiuso. Quando il contatto di controllo si apre, il ritardo T ricomincia.

E: INTERMITTENZA PRIMA ON



Quando viene applicata la tensione il relè si chiude e si apre ciclicamente. Lo stato di chiuso o di aperto dura il tempo T .

INTERMITTENZA SIMMETRICA INIZIO ON CON INIBIZIONE

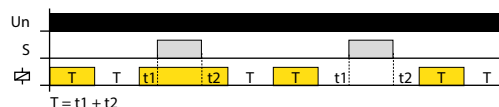

Se il contatto di controllo è chiuso e la tensione di alimentazione è collegata, il relè si chiuderà e la temporizzazione inizierà solo dopo che il contatto di controllo sarà aperto. Se il contatto di controllo è chiuso durante il tempo T , la temporizzazione viene interrotta e continua solo dopo che il contatto di controllo si apre ancora.

REGOLATORI DI LIVELLO ELETTROMECCANICI

ACQUE CHIARE



Il regolatore di livello per acque chiare è un interruttore galleggiante per la gestione del livello dei liquidi che permette l'inserimento di apparecchiature elettriche (normalmente pompe, ma anche elettrovalvole, allarmi, saracinesche motorizzate ecc.) al raggiungimento di un livello prefissato. Realizzato in polipropilene atossico, può essere usato anche a contatto con liquidi alimentari.

RLG01/3PVC - RLG02/5PVC
 RLG03/10PVC - RLG04/15PVC
 RLG05/20PVC - RLG06/25PVC
 RLG025NEOP - RLG0310NEOP
 RLG0520NEOP

NORME DI MARCATURA CE

LVD: 2006/95/CE

EN 60730-1, EN 60730-2-16

ACQUE SCURE SERIE "30"



La caratteristica essenziale della serie "30" è un corpo pesante ma compatto, privo di asperità che ne rende ideale l'utilizzo in acque cariche di fognia e in acque industriali, sia in riempimento che in svuotamento. Costituito da un involucro con all'interno un interruttore a galleggiante e contrappesato in modo che all'aumentare del livello si generi un'inversione della posizione del regolatore stesso.

RLG3005PVC - RLG3010PVC
 RLG3020PVC
 RLG3005NEOP - RLG3010NEOP
 RLG3020NEOP



Il corpo in polipropilene fuso ad alta pressione garantisce una perfetta tenuta alle infiltrazioni.

Le dimensioni contenute e l'angolo di commutazione ridotto ne consentono l'impiego in pozzi stretti.

ACQUE SCURE



RLG10/5PVC - RLG11/10PVC
 RLG12/20PVC
 RLG20/5NEOP - RLG21/10NEOP
 RLG22/20NEOP

Regolatore di livello sommerso a ribaltamento per acque scure. La sua caratteristica essenziale è quella di avere un corpo pesante, voluminoso e privo di asperità che ne esalta l'utilizzo in acque cariche di fognia, in acque industriali con residui di agglomerati in sospensione e in acque turbolente. Tale regolatore è costituito da un involucro all'interno del quale è posizionato un interruttore a galleggiante e contrappesato in modo che all'aumentare del livello si generi una inversione della posizione del regolatore stesso. In fase di discesa del livello si ha il ribaltamento opposto. Il corpo in polipropilene fuso ad alta pressione garantisce una perfetta tenuta alle infiltrazioni.

REGOLATORI DI LIVELLO ELETTRONICI

ELETTRONICI

ELETTRONICI SERIE E (EVOLUTO)

ACCESSORI



RLE024/2 - RLE230/2

RLEME/3 - RLE230E/2

SF010

ST021

Sono regolatori per liquidi conduttivi, atti a controllare il livello minimo e massimo di pozzi profondi, serbatoi, cisterne ecc. Il principio di Funzionamento è basato sulla rilevazione da parte della centralina della resistenza del liquido, il cui livello viene controllato tramite apposite sonde poste nello stesso, di cui la più lunga funge da comune.

REGOLATORI DI LIVELLO PER ACQUE CHIARE



- 1CL RLG01/3PVC** Regolatore di livello a galleggiante per acque chiare cavo in PVC 3x1 da 3 m
- 1CL RLG02/5PVC** Regolatore di livello a galleggiante per acque chiare cavo in PVC 3x1 da 5 m
- 1CL RLG03/10PVC** Regolatore di livello a galleggiante per acque chiare cavo in PVC 3x1 da 10 m
- 1CL RLG04/15PVC** Regolatore di livello a galleggiante per acque chiare cavo in PVC 3x1 da 15 m
- 1CL RLG05/20PVC** Regolatore di livello a galleggiante per acque chiare cavo in PVC 3x1 da 20 m
- 1CL RLG06/25PVC** Regolatore di livello a galleggiante per acque chiare cavo in PVC 3x1 da 25 m

- 1CL RLG025NEOP** Regolatore di livello a galleggiante per acque chiare cavo in neoprene 3x1 da 5 m
- 1CL RLG0310NEOP** Regolatore di livello a galleggiante per acque chiare cavo in neoprene 3x1 da 10 m
- 1CL RLG0520NEOP** Regolatore di livello a galleggiante per acque chiare cavo in neoprene 3x1 da 20 m

Portata elettrica 10(8) A / 250 V
 Temperatura di Funzionamento 0-50°C
 Resistenza a pressione 1 BAR

Grado di protezione IP68
 Dimensioni (LxPxH) 81 x 131 x 42 mm

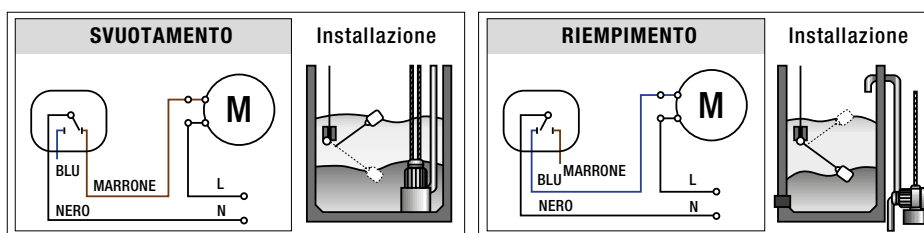

REGOLATORI DI LIVELLO PER ACQUE SCURE



- 1CL RLG10/5PVC** Regolatore di livello a galleggiante per acque scure cavo in PVC 3x1 da 5 m
- 1CL RLG11/10PVC** Regolatore di livello a galleggiante per acque scure cavo in PVC 3x1 da 10 m
- 1CL RLG12/20PVC** Regolatore di livello a galleggiante per acque scure cavo in PVC 3x1 da 20 m

- 1CL RLG20/5NEOP** Regolatore di livello a galleggiante per acque scure cavo in neoprene 3x1 da 5 m
- 1CL RLG21/10NEOP** Regolatore di livello a galleggiante per acque scure cavo in neoprene 3x1 da 10 m
- 1CL RLG22/20NEOP** Regolatore di livello a galleggiante per acque scure cavo in neoprene 3x1 da 20 m

Portata elettrica 10(8) A / 250 V
 Angolo di commutazione ±45°
 Temperatura di Funzionamento 0-50°C

Resistenza a pressione 2 BAR
 Grado di protezione IP68
 Dimensioni (LxPxH) 117 x 117 x 222 mm

“SERIE 30”



- 1CL RLG3005PVC** Regolatore di livello a galleggiante per acque scure cavo in PVC 3x1 da 5 m
- 1CL RLG3010PVC** Regolatore di livello a galleggiante per acque scure cavo in PVC 3x1 da 10 m
- 1CL RLG3020PVC** Regolatore di livello a galleggiante per acque scure cavo in PVC 3x1 da 20 m

- 1CL RLG3005NEOP** Regolatore di livello a galleggiante per acque scure cavo in neoprene 3x1 da 5 m
- 1CL RLG3010NEOP** Regolatore di livello a galleggiante per acque scure cavo in neoprene 3x1 da 10 m
- 1CL RLG3020NEOP** Regolatore di livello a galleggiante per acque scure cavo in neoprene 3x1 da 20 m

Portata elettrica 10(3) A / 250 V
 Angolo di commutazione ±10°
 Temperatura di Funzionamento 0-50°C

Resistenza a pressione 2 BAR
 Grado di protezione IP68
 Dimensioni (LxPxH) 100 x 100 x 156 mm

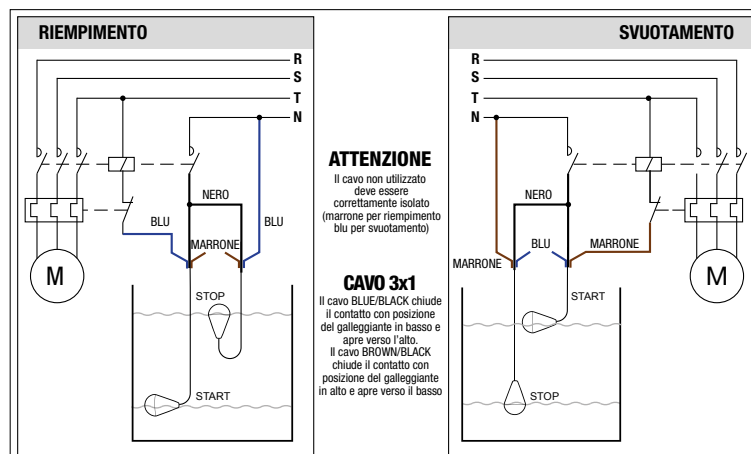



1CL RLE024/2 Regolatore di livello elettronico 24V 2 DIN

Alimentazione 24V 50-60 Hz
Tensione elettrodi 12V
Portata relè 5A / 250 V
Sensibilità regolabile
Max lunghezza di collegamento tra centralina e sonde circa 70-80 m
Montaggio su basetta IP20
Montaggio a retroquadro IP40
Dimensioni (LxPxH) 37 x 58 x 95 mm

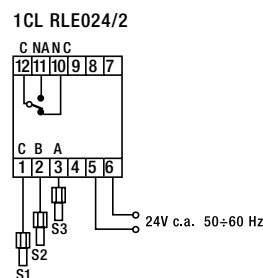

1CL RLE230/2 Regolatore di livello elettronico 230V 2 DIN

Alimentazione 230V 50-60 Hz
Tensione elettrodi 12V
Portata relè 5A / 250 V
Sensibilità regolabile
Max lunghezza di collegamento tra centralina e sonde circa 70-80 m
Montaggio su basetta IP20
Montaggio a retroquadro IP40
Dimensioni (LxPxH) 37 x 58 x 95 mm

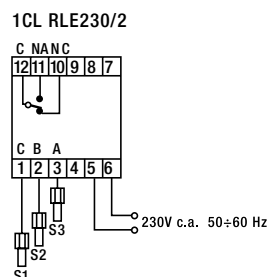

1CL RLEME/3 Regolatore di livello elettronico multitemperatura serie E evoluto 3 DIN

Alimentazione 24/117/230V 50-60 Hz
Tensione elettrodi 12Vpp
Portata 1° relè 5A / 250 V
Portata 2° relè 2A / 250 V
Ritardo intervento regolabile 0 - 16sec
Modalità di intervento riempimento / svuotamento
Max lunghezza di collegamento tra centralina e sonde circa 1000 m
Montaggio su basetta IP20
Montaggio a retroquadro IP40
Dimensioni (LxPxH) 53 x 58 x 95 mm

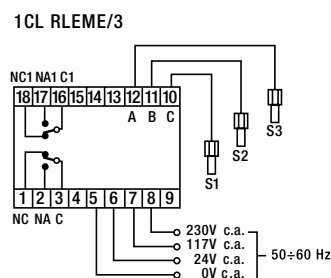

1CL RLE230E/2 Regolatore di livello elettronico 230V serie E evoluto 2 DIN

Alimentazione 230V 50-60 Hz
Tensione elettrodi 12Vpp
Portata relè 5A / 250 V
Ritardo intervento regolabile 0 - 16sec
Modalità di intervento riempimento / svuotamento
Max lunghezza di collegamento tra centralina e sonde circa 1000 m
Montaggio su basetta IP20
Montaggio a retroquadro IP40
Dimensioni (LxPxH) 37 x 58 x 95 mm

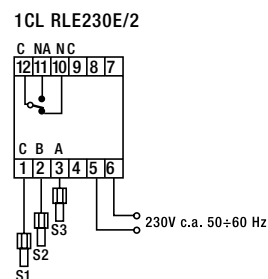

ACCESSORI



1CL SF010 Sonda con collegamento a filo elettronico

Montaggio direttamente nel liquido
Temperature max di funzionamento 80°C

Dimensioni (DxL) 22 x 85 mm



1CL ST021 Portasonde a 3 conduttori

Montaggio foro D 65mm
Temperature max di funzionamento 80°C

Dimensioni (DxL) 80 x 72 mm

Termoregolazione Wireless

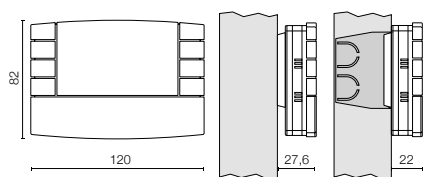

CRTX05

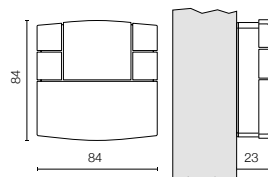
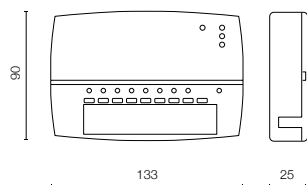

TETX04

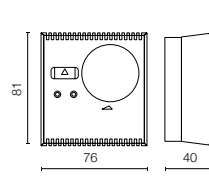

TETX03

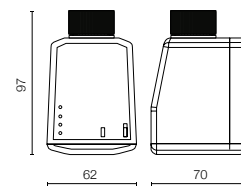

VTRX02

CCR01 - RX01/P - RX02/P - RX0801/P

BC0401/230 - BC0801/230

Termoregolazione via filo a parete e/o semi incasso

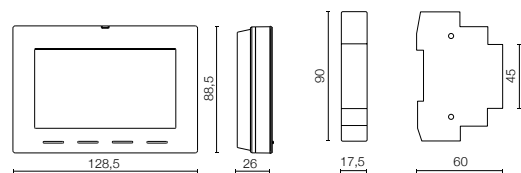

CRM4.0
CR028WIFI - CR029WIFI
CR028 - CR029
TE028 - TE029

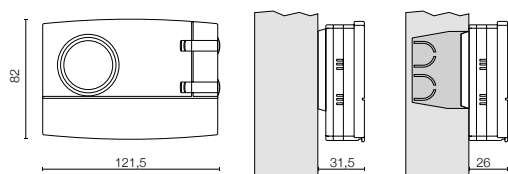

CR308/G - CR309/S

ME01WIFI

RX01WIFI

CR017 - CR018

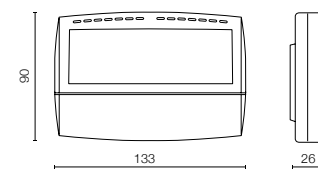
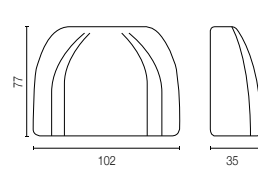

TE530 - TE531

TE532

Termoregolazione via filo a parete

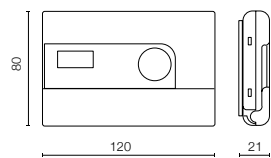

TE011
TE400/B - TE410/B - TE402/B - TE411/B

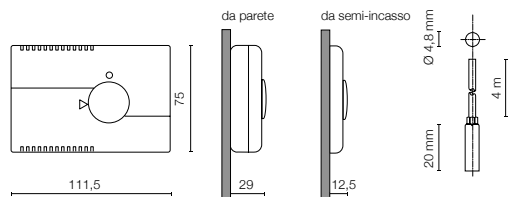

TE120 TE122

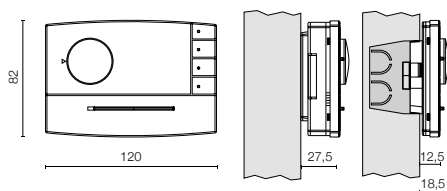

TE500 - TE501 - TE502 - TE503

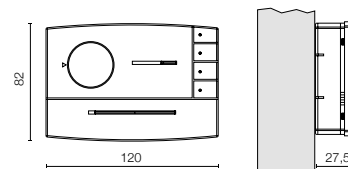

TE565 TE566

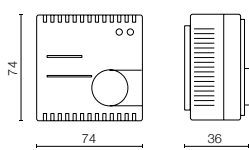

TE036 - TE041 - TE046
TE065

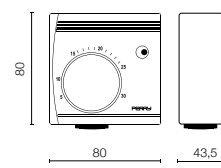

TEG130 - TEG131 - TEG132
TEG136

Termoregolazione via filo ad incasso

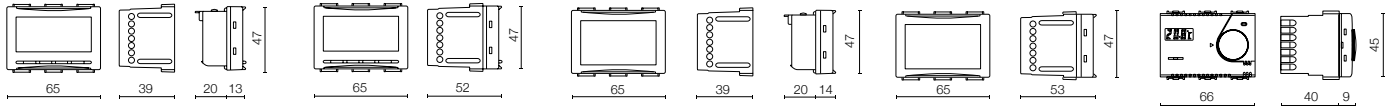

CDS28 - CDS28N
TE540 - TE540N

CDS29WIFI
CDS29WIFIN
CDS29 - CDS29N
TE541 - TE541N

CDS26 - CDS26N
TE542 - TE542N

CDS27 - CDS26
TE543 - TE543N

TE312/MC - TE313/MC

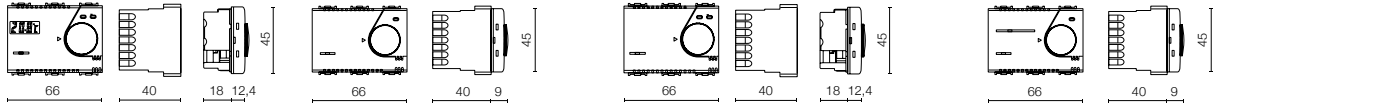

TE322/MC - TE323/MC

TE301/MC - TE302/MC
TE303/MC - TE304/MC
TE305/MC

TE331/MC - TE333/MC

TEF365/MC

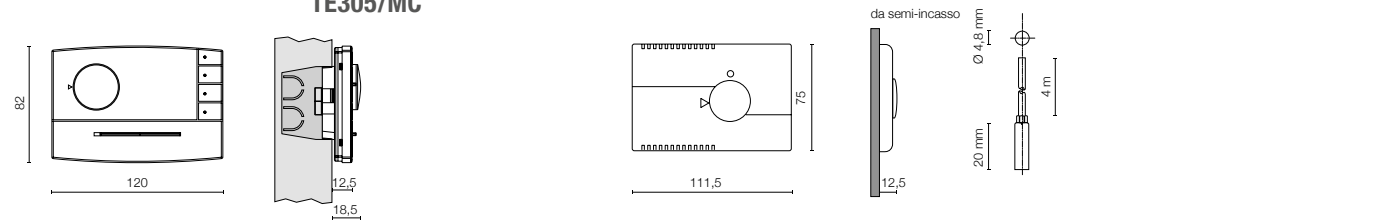

TE510A - TE510B - TE511A - TE511B
TE513A - TE513B

TE101 - TE103

Termoregolazione civile e industriale

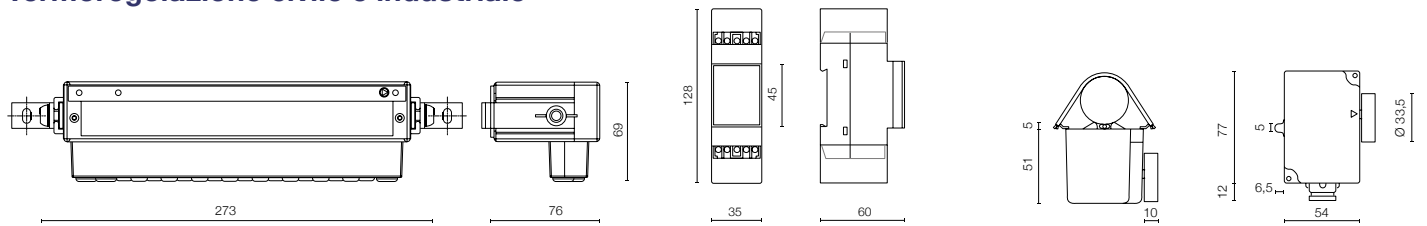

BP04230 - BP08230

TE082 - TE083 - TE084
TE052/M - TE075 - TE076
TE077 - TE078

TB060

Termoregolazione civile e industriale

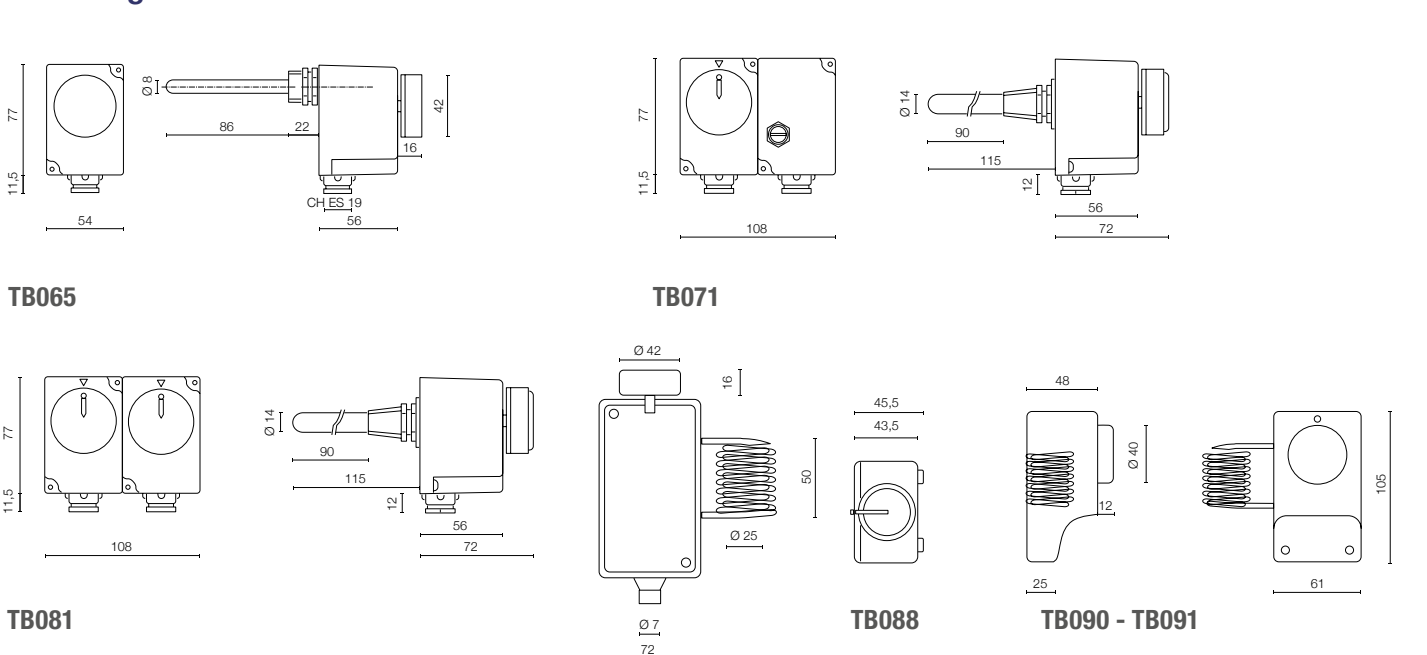

TB065

TB071

TB081

TB088

TB090 - TB091

Prodotti 1, 2 e 3 Moduli

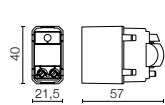

**D001 - USB001
ADSL001 - PT001
RM030 - LE001**

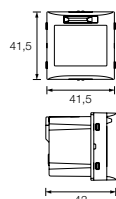

LE002

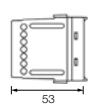
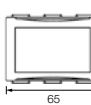
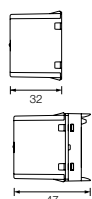

**LE003 - LE003N
LE003E - LE003EN**

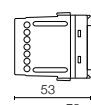
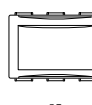

**SP040 - SP040N
SP041 - SP041N**

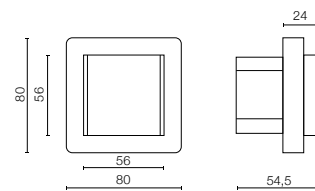

SP050

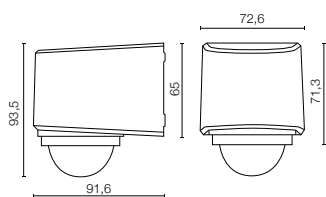

SP044B - SP055B

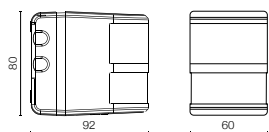

SP060B

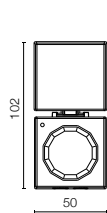

SP003

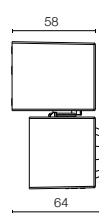

SP005

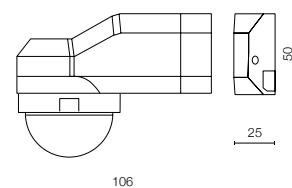
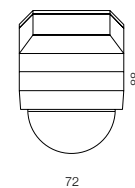

Sensori di presenza

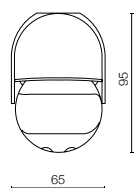

SP0010

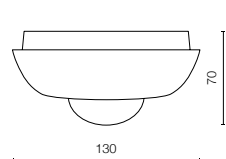
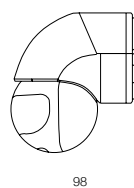

SP015 - SP015CL

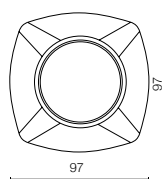

SP016

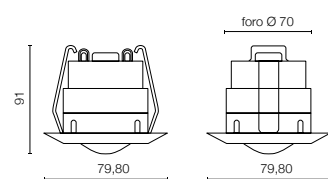
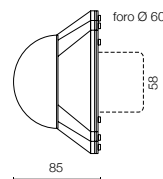

SP020

Faretti a LED con sensore di movimento

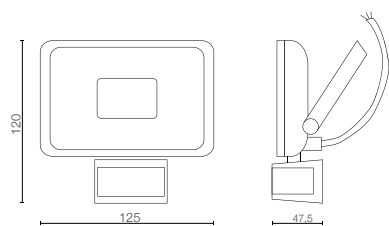

SPF10WB - SPF10WN

Interruttori orari Wi-Fi e digitali

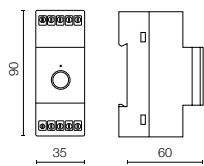

IOWF02 - IOWF0102

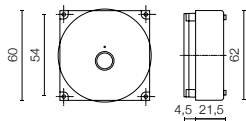

IO60WF

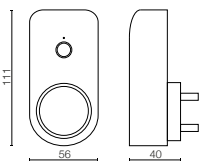

**0057WF
0057WFF
0057WFGB**

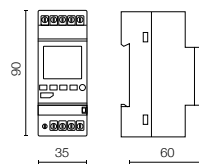

**3090 - 3091 - 3291
6080 - 6081
7080 - 7081 - 7281
4091 - 4291
5091S - 5291S
7054 - 7254**

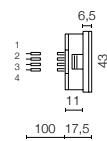

**1080/M 1280/M
1081/M 1281/M**

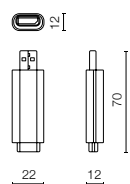
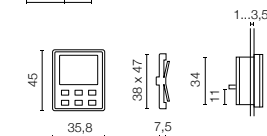

AUSB01



EMD01

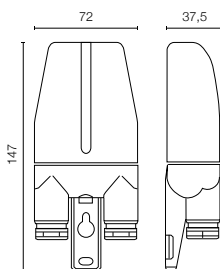

**RXDCF77
RXGPS01**

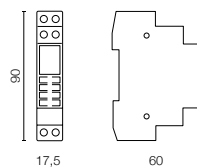

1070 - 1071

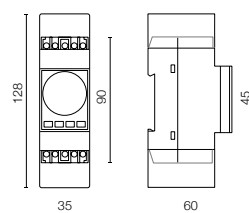

0022/D15 - 0024/D15

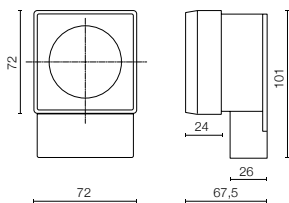

0012D15 - 0016D15

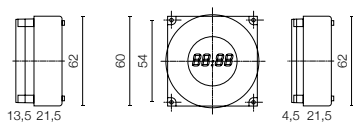

0012D15/M230 - 0016D15/M230

Interruttori orari elettromeccanici

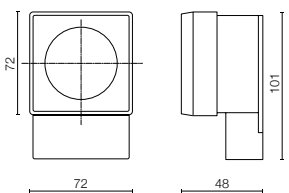

0017 - 0018 - 0020

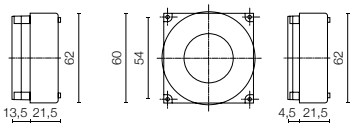

0017M - 0018M - 0020M

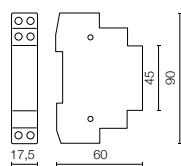

0170 - 0171

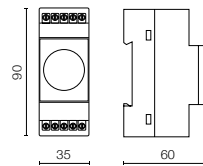

**0021 - 0022 - 0024
0031 - 0032 - 0034**

Interruttori temporizzati per scale

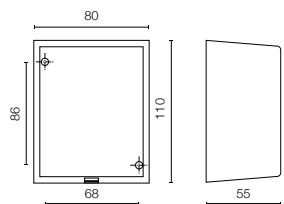

1051

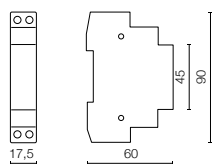

1062 - 1067

Interruttori crepuscolari

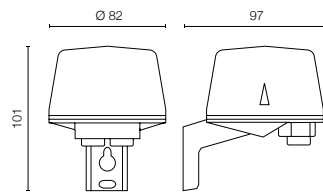

7242

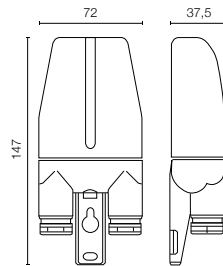

7243

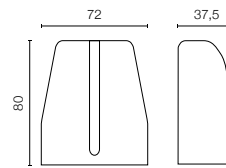

7243PR

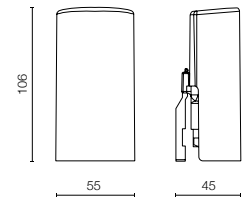

7245

Sicurezza gas per installazione civile a parete / semi incasso

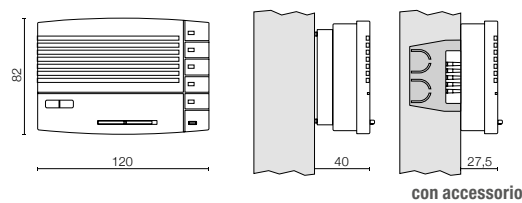

47917MET/P - 47917GPL/P
48917MET/P - 48917GPL/P

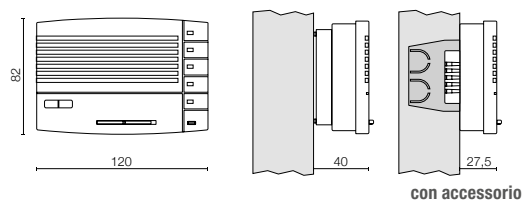

50917MET/P - 50917GPL/P
51917MET/P - 51917GPL/P

Sicurezza gas per installazione civile a parete / semi incasso

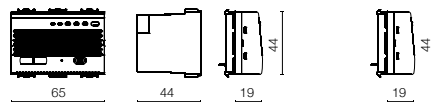

43917MET - 43917GPL

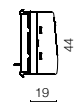

MR43917MET
MR43917GPL

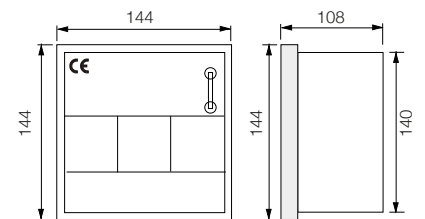

100M - 300M

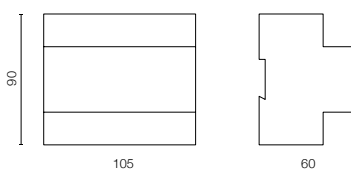

GA2001 - GA2002

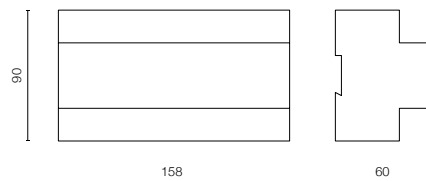

GA2004

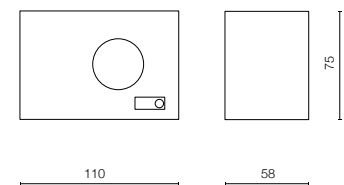

GA4100MET - GA4100GPL

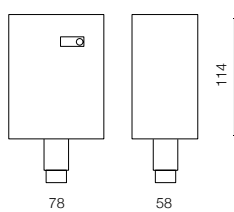

GA4200MET - GA4200GPL - GA4400CO

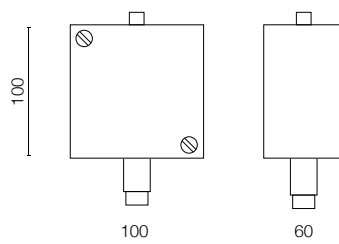

GA4200MET/A - GA4200GPL/A
GA4400CO/A

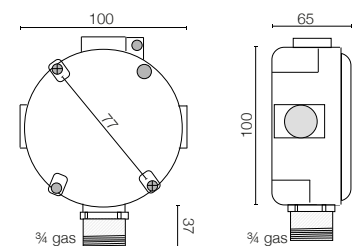

895MET - 895GPL

Trasformatori

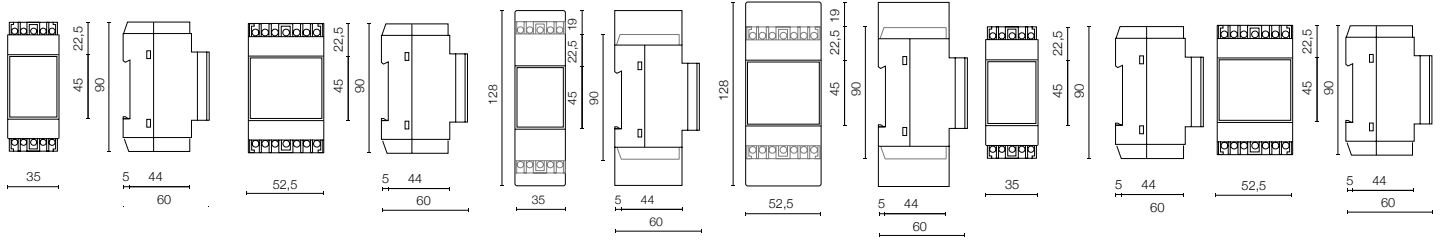

**TR10SI/QOD
TR15SI/QOD
TR15SI/DDV**

TR30SI/DDV

**TR01402/N
TR01403/N**

**TR01409/N
TR01404/N
TR01435/N**

**TR010/QOD
TR010/DDV
TR015/QOD
TR015/DDV**

**TR024/DDV
TR030/DDV
TR040/DDV**

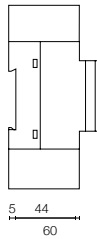
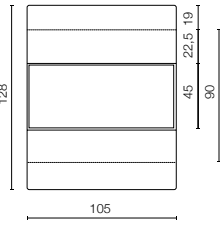

Suonerie

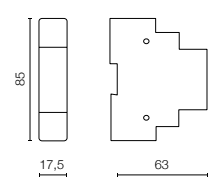
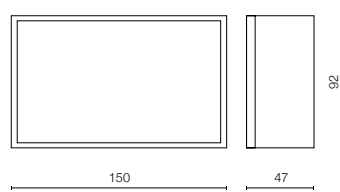
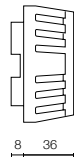
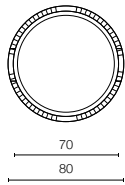

TR063/DDV
dimensioni con calotte KIT 1PA KTM06

4341 - 4351

**4491 - 4481 - 4411
4421 - 4431 - 4441**

RZ12/1

Relè ad impulsi

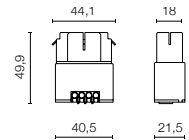
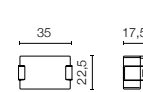
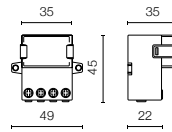
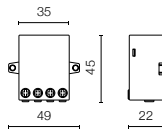
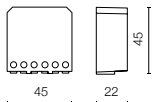
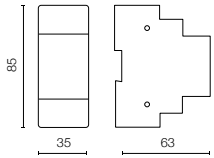

**TRSU/2 - TRRZ/2
SUE/2**

**0112AC/I - 0124AC/I
01230AC/I - 0212AC/I
0224AC/I - 02230AC/I
0412AC/I - 0424AC/I
04230AC/I - 0612AC/I
0624AC/I - 06230AC/I**

**01110ACPC - 01230ACPC
04110ACPC - 04230ACPC
06110ACPC
06230ACPC**

CPL002

01230AC/E

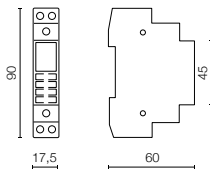
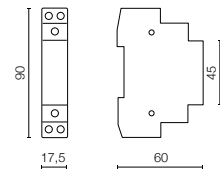

**0212AC/M - 0224AC/M
02230AC/M - 0412AC/M
0424AC/M - 04230AC/M**

**200/MT/MF
200/230/MF
200/230/ST**

Strumenti di misura

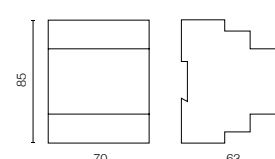
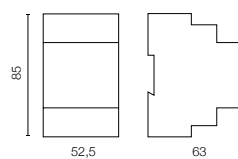
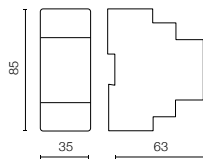
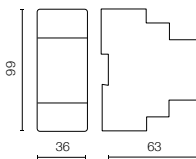
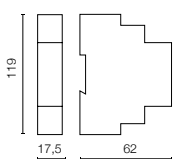

**SD06CEM/1
SD06CEM1MID
SD06CEM1DGT**

**SD05CEM/2
SD05CEM2MID
SD05CEM2DGT**

**SD02AV/2
SD03A/2
SD04V/2
SD05MM/2
SD10MT/2**

SD11CCE/4

**SD07CET/4 - SD08CET/4
SD09CET/4 - SD31AR/4
SD10CET4MID**

Contaore

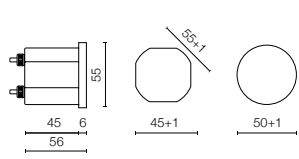

**2400 - 1100 - 2200
3800 - CC1236**

Regolatori di livello

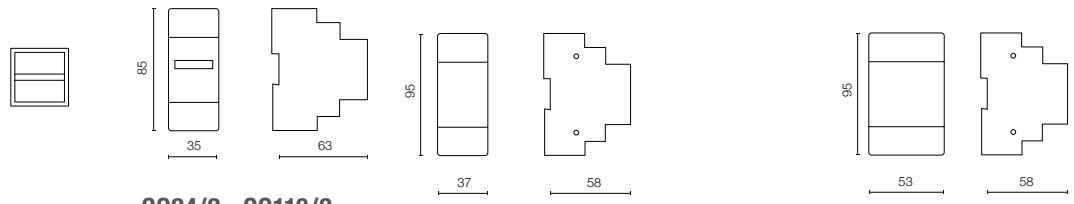

**C024/2 - C0110/2
C0230/2 - C036C/2**

RLE024/2 - RLE230/2 - RLE230E/2

RLEME/3

Dispositivi automatici per comunità

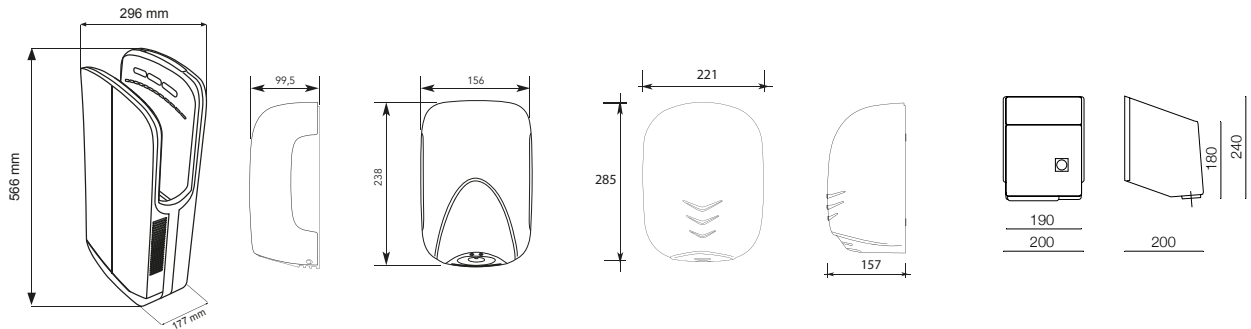

**AMF08
AMF08G**

**AMF05
AMF05C**

**AMF06
AMF06B
AMF06CS**

ASE02N

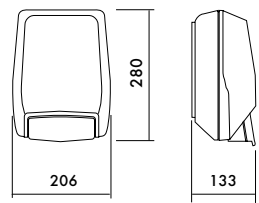

**AMP03
AMF04**

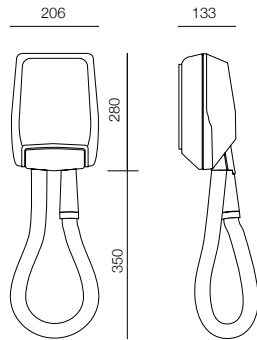

**ACT10
ACT11**

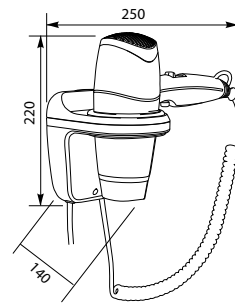

ACPH13

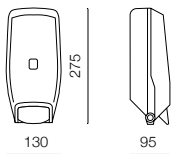

DS008

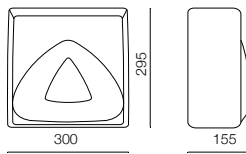

DC009

| CODICE | DESCRIZIONE | CONF. PZ |
|------------------------------------|--|----------|
| CRM4.0 | | |
| 1PRBPCDOM01 | Ricambio base parete CRM031WIFI | 1 |
| 1PRBPCDOM02 | Ricambio base parete CRM032WIFI | 1 |
| TERMOREGOLAZIONE WIRELESS | | |
| 1PRVTRX001 | Ricambio sportello batterie VTRX02 | 1 |
| TERMOREGOLAZIONE DA PARETE | | |
| 1PRSPCR022A | Ricambio sportello tasti CR022 Colore antracite | 1 |
| 1PRSPCR022B | Ricambio sportello tasti CR022 Colore bianco | 1 |
| 1PRSPCR01718A | Sportellino CR017 e CR018 antracite produzioni da 2013 | 1 |
| 1PRSPCR01718B | Sportellino CR017 e CR018 bianco produzioni da 2013 | 1 |
| 1PRSPCR018A | Ricambio sportello TASTI CR018 Colore antracite | 1 |
| 1PRSPCR018B | Ricambio sportello TASTI CR018 Colore bianco | 1 |
| 1PRBPCR018A | Ricambio base parete CR017 e CR018 Colore antracite completa di scheda relé | 1 |
| 1PRBPCR018B | Ricambio base parete CR017 e CR018 Colore bianco completa di scheda relé | 1 |
| 1PRSPCR30XB | Ricambio sportello CR308/G-CR309/S Colore bianco | 1 |
| 1PRMCR30XB | Ricambio coppia manopole CR308/G-CR309/S Colore bianco | 1 |
| 1PRSPTE530A | Ricambio sportello TASTI TE530-TE531 Colore antracite | 1 |
| 1PRSPTE530B | Ricambio sportello TASTI TE530-TE531 Colore bianco | 1 |
| 1PRMTE5XXA | Ricambio manopola TE500-TE501-TE503-TE510-TE511-TE513 Colore antracite | 1 |
| 1PRMTE5XXB | Ricambio manopola TE500-TE501-TE503-TE504-TE510-TE511-TE513 Colore bianco | 1 |
| 1PRMTE502B | Ricambio manopola TE502B Colore bianco | 1 |
| 1PRBPTE5XXA | Ricambio base parete termostati Zefiro Colore antracite | 1 |
| 1PRBPTE5XXB | Ricambio base parete termostati Zefiro Colore bianco | 1 |
| 1PRBSTE5XXA | Ricambio base semincasso termostati Zefiro Colore antracite | 1 |
| 1PRBSTE5XXB | Ricambio base semincasso termostati Zefiro Colore bianco | 1 |
| 1PRBPTE56XA | Ricambio base parete TE565-TE566 Colore antracite | 1 |
| 1PRBPTE56XB | Ricambio base parete TE565 TE566 Colore bianco | 1 |
| 1PRBPCR028A | Ricambio base parete CR028A-TE028A, Colore antracite | 1 |
| 1PRBPCR028B | Ricambio base parete CR028B-TE028B, Colore bianco | 1 |
| 1PRBPCR029A | Ricambio base parete CR029A-TE029A, Colore antracite | 1 |
| 1PRBPCR029B | Ricambio base parete CR029B-TE029B, Colore bianco | 1 |
| 1PRBPCR029WIFI | Ricambio base parete CR029WIFI | 1 |
| 1PRWW00831 | Ricambio batteria per CR025 | 1 |
| TERMOREGOLAZIONE DA INCASSO | | |
| 1PRPSNN006 | Ricambio telaio T2 per 3 Moduli Gewiss Playbys, Vimar Plana, Eikon,Idea, Siemens | 1 |
| 1PRPSNN081 | Ricambio telaio T1 PE per 3 Moduli Gewiss Chorus, BTicino Living, Light, Matix, Vimar Arkè | 1 |
| 1PRFCDS2829BL | Ricambio frontale CDS28, CDS29, CDS29WIFI, TE540, TE541, TE541E Colore bianco lucido | 1 |
| 1PRFCDS2829AN | Ricambio frontale CDS28, CDS29, CDS29WIFI, TE540, TE541, TE541E Colore antracite | 1 |
| 1PRFCDS2829SO | Ricambio frontale CDS28, CDS29, CDS29WIFI, TE540, TE541, TE541E Colore silver opaco | 1 |
| 1PRFT54TBL | Ricambio frontale TE542-TE543-CDS26-CDS27 Colore bianco lucido | 1 |
| 1PRFT54TAN | Ricambio frontale TE542-TE543-CDS26-CDS27 Colore antracite | 1 |
| 1PRFT54TSO | Ricambio frontale TE542-TE543-CDS26-CDS27 Colore silver opaco | 1 |
| 1PRFT312AN | Ricambi: frontale manopola spallette TE312/MC Colore antracite | 1 |
| 1PRFT312BL | Ricambi: frontale manopola spallette TE312/MC Colore bianco lucido | 1 |
| 1PRFT312BO | Ricambi: frontale manopola spallette TE312/MC Colore bianco gofrato | 1 |
| 1PRFT313AN | Ricambi: frontale manopola spallette TE313/MC Colore antracite | 1 |
| 1PRFT313BL | Ricambi: frontale manopola spallette TE313/MC Colore bianco lucido | 1 |
| 1PRFT313BO | Ricambi: frontale manopola spallette TE313/MC Colore bianco gofrato | 1 |
| 1PRFT322AN | Ricambi: frontale manopola spallette TE322/MC Colore antracite | 1 |
| 1PRFT322BL | Ricambi: frontale manopola spallette TE322/MC Colore bianco lucido | 1 |
| 1PRFT322BO | Ricambi: frontale manopola spallette TE322/MC Colore bianco gofrato | 1 |
| 1PRFT323AN | Ricambi: frontale manopola spallette TE323/MC Colore antracite | 1 |
| 1PRFT323BL | Ricambi: frontale manopola spallette TE323/MC Colore bianco lucido | 1 |
| 1PRFT323BO | Ricambi: frontale manopola spallette TE323/MC Colore bianco gofrato | 1 |
| 1PRFT301AN | Ricambi: frontale manopola spallette TE301/MC Colore antracite | 1 |

| CODICE | DESCRIZIONE | CONF. PZ |
|--|--|----------|
| 1PRFT301BL | Ricambi: frontale manopola spallette TE301/MC Colore bianco lucido | 1 |
| 1PRFT301SO | Ricambi: frontale manopola spallette TE301/MC Colore silver opaco | 1 |
| 1PRFT301BO | Ricambi: frontale manopola spallette TE301/MC Colore bianco goffrato | 1 |
| 1PRFT302AN | Ricambi: frontale manopola spallette TE302/MC Colore antracite | 1 |
| 1PRFT302BL | Ricambi: frontale manopola spallette TE302/MC Colore bianco lucido | 1 |
| 1PRFT302BO | Ricambi: frontale manopola spallette TE302/MC Colore bianco goffrato | 1 |
| 1PRFT303AN | Ricambi: frontale manopola spallette TE303/MC Colore antracite | 1 |
| 1PRFT303BL | Ricambi: frontale manopola spallette TE303/MC Colore bianco lucido | 1 |
| 1PRFT303SO | Ricambi: frontale manopola spallette TE303/MC Colore silver opaco | 1 |
| 1PRFT303BO | Ricambi: frontale manopola spallette TE303/MC Colore bianco goffrato | 1 |
| 1PRFT304AN | Ricambi: frontale manopola spallette TE304/MC Colore antracite | 1 |
| 1PRFT304BL | Ricambi: frontale manopola spallette TE304/MC Colore bianco lucido | 1 |
| 1PRFT304BO | Ricambi: frontale manopola spallette TE304/MC Colore bianco goffrato | 1 |
| 1PRFT305AN | Ricambi: frontale manopola spallette TE305/MC Colore antracite | 1 |
| 1PRFT305BL | Ricambi: frontale manopola spallette TE305/MC Colore bianco lucido | 1 |
| 1PRFT305BO | Ricambi: frontale manopola spallette TE305/MC Colore bianco goffrato | 1 |
| 1PRFT331AN | Ricambi: frontale manopola spallette TE331/MC Colore antracite | 1 |
| 1PRFT331BL | Ricambi: frontale manopola spallette TE331/MC Colore bianco lucido | 1 |
| 1PRFT331BO | Ricambi: frontale manopola spallette TE331/MC Colore bianco goffrato | 1 |
| 1PRFT333AN | Ricambi: frontale manopola spallette TE333/MC Colore antracite | 1 |
| 1PRFT333BL | Ricambi: frontale manopola spallette TE333/MC Colore bianco lucido | 1 |
| 1PRFT333BO | Ricambi: frontale manopola spallette TE333/MC Colore bianco goffrato | 1 |
| 1PRFT365AN | Ricambi: frontale manopola spallette TEF365/MC Colore antracite | 1 |
| 1PRFT365BL | Ricambi: frontale manopola spallette TEF365/MC Colore bianco lucido | 1 |
| 1PRFT365BO | Ricambi: frontale manopola spallette TEF365/MC Colore bianco goffrato | 1 |
| TERMOREGOLAZIONE INDUSTRIALE | | |
| 1PRSR001/B | Sonda remota con cappuccio bianco | 1 |
| 1PRSR002/A | Sonda remota con cappuccio antracite | 1 |
| SICUREZZA GAS | | |
| 1PRBSGA02 | Base gas-alarm Zefiro parete | 1 |
| 1PRFGA43917MAN | Ricambio Frontale GA43917MET Colore antracite | 1 |
| 1PRFGA43917MBL | Ricambio Frontale GA43917MET Colore bianco lucido | 1 |
| 1PRFGA43917MSO | Ricambio Frontale GA43917MET Colore silver opaco | 1 |
| 1PRFGA43917GAN | Ricambio Frontale GA43917GPL Colore antracite | 1 |
| 1PRFGA43917GBL | Ricambio Frontale GA43917GPL Colore bianco lucido | 1 |
| 1PRFGA43917GSO | Ricambio Frontale GA43917GPL Colore silver opaco | 1 |
| INTERRUTTORI ORARI | | |
| 1PREMD01 | Chiave di programmazione "EMD" aggiuntiva | 1 |
| INTERRUTTORI CREPUSCOLARI | | |
| 1PR7243M | Modulo di ricambio per interruttore crepuscolare art. 7243 | 1 |
| 1PR6092 | Ricambio sonda esterna senza cadmio per articolo 1IC 7053N e 1IC 7052 (prod. xx/19), 1IC 7054 e 1IC 7254, 1IO 4091 e 1IO 4291 | 1 |
| 1PR6093 | Ricambio sonda esterna senza cadmio per articolo 1IC 7051 (prod. xx/19) | 1 |
| DISPOSITIVI AUTOMATICI PER COMUNITÀ | | |
| 1PRSKASM01 | Scheda asciugamano a pulsante ASM01 | 1 |
| 1PRSKASE02 | Scheda asciugamano elettronico ASE02 | 1 |
| 1PRMAM | Gruppo motore AMP03 - AMF04 | 1 |
| 1PREAMP03 | Scheda elettronica AMP03 | 1 |
| 1PREAMF04 | Scheda elettronica AMF04 | 1 |
| 1PRTDACT | Tubo completo per ACT10-ACT11-ACT12 Colore bianco | 1 |
| 1PRFEPA | Ricambio filtro EPA11 per EOLO JET e MISTRAL | 1 |
| 1PRFEPA2 | Ricambio coppia filtri EPA11 per DUO | 1 |
| ILLUMINAZIONE DA INCASSO | | |
| 1PRLE002R001 | Ricambio fondo incasso 1LE002 | 1 |

GESTIONE RESI: CONTRATTUALMENTE RISERVATA AI CLIENTI DISTRIBUTORI PERRY

A - RESI IN GARANZIA

Si intenderanno resi in garanzia tutti quei prodotti giudicati non funzionanti che perverranno in porto franco alla nostra sede in Veniano (CO) - via Milanese 11 entro il periodo di 24 mesi dalla data riportata su ogni singolo prodotto. Per tali prodotti effettueremo la sostituzione con prodotti nuovi di fabbrica ad esclusione degli articoli il cui prezzo di vendita, al netto di sconto, risulti superiore a € 52,00. Per questi prodotti verranno effettuate le necessarie riparazioni e rinviate al mittente. Per i prodotti in Garanzia non verrà emesso alcun addebito, salvo che il prodotto presenti danneggiamenti e/o manomissioni dovuti ad incuria nel montaggio. In questo caso verranno considerati resi fuori garanzia.

B - FUORI GARANZIA

Si intenderanno resi fuori garanzia tutti quei prodotti pervenuti in PORTO FRANCO alla nostra sede in Veniano (CO) dopo il periodo di 24 mesi, ed entro 5 anni dalla data riportata su ogni singolo prodotto. Per tutti i prodotti resi fuori garanzia effettueremo la sostituzione dei prodotti con un prodotto nuovo e/o rigenerato come nuovo addebitando il 50% del costo prodotto secondo i prezzi del listino in vigore. Per i prodotti il cui prezzo di vendita al netto di sconto è superiore a € 52,00 verranno effettuate le necessarie riparazioni e rinviate al mittente con addebito del costo di riparazione.

N.B. Tutti gli articoli non più a catalogo, ma entro i 5 anni dalla data riportata su ogni singolo prodotto, verranno riparati o sostituiti con prodotti equivalenti e rispediti al mittente alle condizioni sopra indicate.

C - PRODOTTI RESI OLTRE 5 ANNI

Prodotti oltre i 5 anni dalla data etichettata sul prodotto non potranno essere resi alla Perry Electric S.r.l. In ogni caso non saranno riparati e la Perry Electric S.r.l. procederà automaticamente allo smaltimento degli stessi con addebito al cliente dei costi di smaltimento.

CONDIZIONI GENERALI DI VENDITA

Gli ordini vengono assunti ed evasi dalla Perry Electric S.r.l. in ottemperanza alle condizioni generali di fornitura di seguito riportate che l'ordinante dichiara di conoscere e di accettare espressamente con l'emissione dell'ordine.

1 - ASSUNZIONE DEL CONTRATTO

Ogni ordine viene accettato alle sottoindicate Condizioni Generali di vendita, e quindi per il conferimento di ordini vale espressa integrale accettazione di tali condizioni senza riserva di sorta, a meno di conferma per iscritto da parte della società Perry Electric srl.

2 - PRODOTTI WI-FI

Per tutti gli articoli a catalogo, la cui funzionalità avviene attraverso la rete Internet, la Perry Electric srl in nessun caso può essere ritenuta responsabile del mancato funzionamento dei prodotti dovuti a interruzione della connettività alla rete Internet o indisponibilità delle risorse informatiche: Cloud, Server, Portale.

2.1 I costi di connessione alla rete internet sono a carico dell'utente secondo le tariffe dell'operatore telefonico utilizzato dall'utente

3 - TERMINI DI CONSEGNA

Gli ordini vengono assunti con data di consegna entro 45 giorni, salvo diversa pattuizione che dovrà essere confermata per iscritto dalla Perry Electric S.r.l.

4 - PREZZI

I prezzi esposti si intendono per singolo pezzo ed esclusi di IVA.

5 - RISCHI

La merce viaggia sempre a rischio e pericolo dell'acquirente che nel proprio interesse deve verificare la quantità e le condizioni della merce prima del ritiro e fare, nel caso, le opportune riserve al vettore.

6 - TRASPORTO

Per ordini con importo al netto di sconto superiore a € 600,00 addebito dell'1% in fattura a titolo di contributo trasporto.

Per ordini con importo al netto di sconto compreso fra € 299,00 e € 599,00 addebito del 2% in fattura a titolo di contributo trasporto.

Per ordini con importo al netto di sconto inferiore a € 299,00 addebito del 3% in fattura a titolo di contributo trasporto.

Tali condizioni saranno da intendersi inderogabili e non daranno diritto ad alcuna rivendicazione.

7 - ADDEBITO PER TENSIONI SPECIALI

Per ordini relativi a prodotti con tensioni di alimentazione diverse dalle tensioni a catalogo aumento del 15% sul prezzo esposto a listino.

8 - ADDEBITO PER IMBALLI FUORI STANDARD

Ordini per quantitativi diversi dagli imballi standard a catalogo subiranno un aumento del 3% sul prezzo esposto a listino.

9 - RECLAMI

Qualsiasi reclamo deve essere proposto per iscritto entro 8 gg. dalla consegna alla società Perry Electric S.r.l. che si riserva il diritto di accettare il reso di eventuali apparecchiature difettose che dovranno comunque essere sempre ritornate al nostro indirizzo di: Veniano (CO) - via Milanese, 11 in Porto Franco.

10 - PAGAMENTI

I pagamenti devono essere effettuati alle scadenze stabilite e per l'importo pattuito. Il ritardo di pagamento anche parziale delle fatture, oltre le loro scadenze da luogo alla immediata decorrenza degli interessi di mora nella misura degli interessi bancari correnti aumentati di 4 punti percentuali. Lo sconto cassa viene riconosciuto per un pagamento immediato o comunque non superiore a 30 gg. dalla data della fattura. Dopo tale termine lo sconto cassa perde la sua validità e deve quindi essere rimborsato.

11 - FORO COMPETENTE

Per qualsiasi controversia nascente dalle presenti condizioni generali di vendita, o in ogni modo ad esse riguardante, sarà esclusivamente competente il Foro di Milano.

CONDIZIONI GENERALI DI VENDITA

Firmato

Perry Electric s.r.l.

Le informazioni ed i dati tecnici riportati in questa documentazione sono suscettibili di modifiche. La Perry Electric srl. si riserva di modificare le specifiche riportate senza preavviso, in qualsiasi momento, in funzione dell'evoluzione dei materiali e delle Tecnologie.

L'installazione dei prodotti deve essere eseguita nel rispetto delle norme generali vigenti. La Perry Electric srl. non si assume alcuna responsabilità per quanto concerne l'impiego dei prodotti che prevedono particolari norme di ambiente e/o installazione il cui rispetto resta di competenza ed a carico dell'installatore.



VIA MILANESE, 11
22070 VENIANO (CO) ITALIA
TEL. +39 031.8944.1
FAX +39 031.8365201
www.perry.it
venditalia@perry.it