

2023  
24

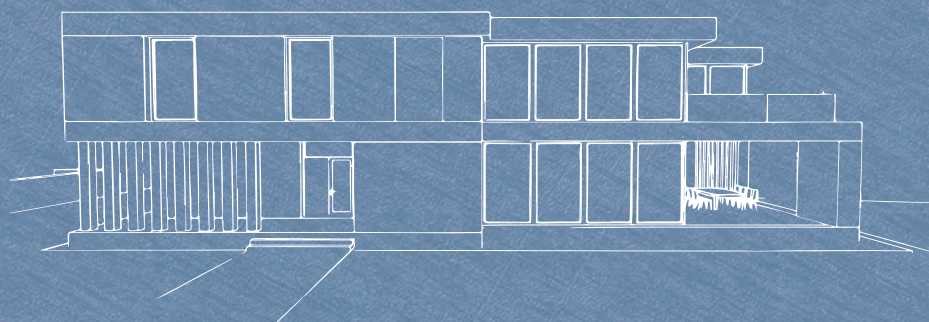

# SMART WIRELESS SYSTEMS FOR LIGHTING AND HOME AUTOMATION

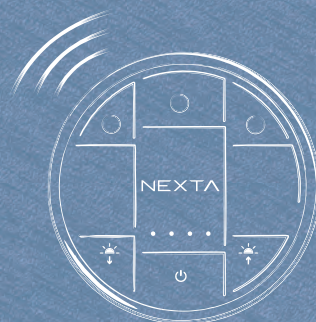

# SMART CONTROL



ONESMART



Download on the  
App Store



ANDROID APP ON  
Google play

<b>AUTOMAZIONE SMART DELLA CASA</b>	p. 4-5
<b>CONTROLLO LUCI</b>	p. 12-13
Controllo carichi 230Vac	p. 14-18
Controllo driver LED	p. 19-21
Controllo LED in tensione costante	p. 22-29
Controllo LED in corrente costante	p. 30-31
<b>CONTROLLO TENDE E TAPPARELLE</b>	p. 32-33
Controllo carichi 230Vac	p. 34-35
<b>CONTROLLO DI PORTE E CANCELLI</b>	p. 36-37
Controllo per cancelli e porte garage	p. 38
Controllo per elettroserrature	p. 39
<b>CONTROLLO WIRELESS</b>	p. 40-41
<b>Dispositivi di comando</b>	p. 42-43
Radiocomandi di design	p. 44-45
Radiocomandi da parete	p. 46-47
Radiocomandi miniaturizzati	p. 48-49
Radiocomandi portatili	p. 50-51
Trasmettitori RADIO per pulsanti filari	p. 52
Ripetitore RADIO	p. 53
<b>ACCESSORI</b>	p. 53
<b>SENSORE DI MOVIMENTO WIRELESS</b>	p. 54
<b>SISTEMA ONESMART</b>	p. 55-56
<b>APP ONESMART</b>	p. 57-59
Articoli compatibili	p. 60-61
Comando scenari	p. 62-63
Sensori di movimento	p. 64-65
<b>KIT PER L'AUTOMAZIONE</b>	
• controllo strip LED 12-24Vdc	p. 66
• controllo luci giardino	p. 66
• controllo tende e tapparelle	p. 67
• controllo cancelli e porte garage	p. 67
Presse intelligenti	p. 68
Apparecchi di illuminazione OUTDOOR	p. 69-73
<b>APPLICAZIONI   42 ESEMPI SMART</b>	p. 74-89
Indice per codice	p. 91-93
Rete commerciale vendite Italia	p. 94

# AUTOMAZIONE SMART DELLA CASA

## Illuminazione

Gestione filare, radio wireless e smart di qualsiasi sorgente luminosa

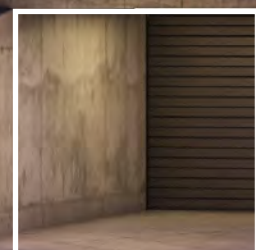

## Porte e Cancelli

Una gamma completa per il controllo di porte garage, cancelli e serrature elettriche.

# Tende e Tapparelle

Dispositivi per il comando filare, radio wireless e smart di tapparelle e tende da interno

# Tende da sole

Controllo dei motori con un unico radiocomando

# Luci Giardino

Gestione dell'illuminazione esterna tramite scenari smart e dispositivi wireless



Interfaccia di comando per driver dimmerabili DALI e 0/1-10V

Sensore di movimento e luminosità Smart WiFi



Sensore di movimento e luminosità radio



Controllo LED 24V Dimmerazione, CCT, RGB e RGBW



Assistenti vocali di comando per la gestione dei dispositivi OneSmart tramite voce



Radiocomando multi-canale per il comando di luci, tende e tapparelle o per l'attivazione di scenari programmati tramite App OneSmart

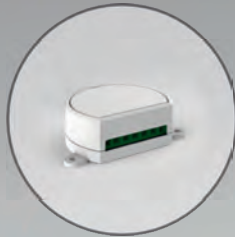

Dimmer a Taglio di Fase per lampade LED dimmerabili 230Vac



Controllo tapparelle e tende motorizzate



Attivatore tramite pulsanti filari di scenari Smart creati da App

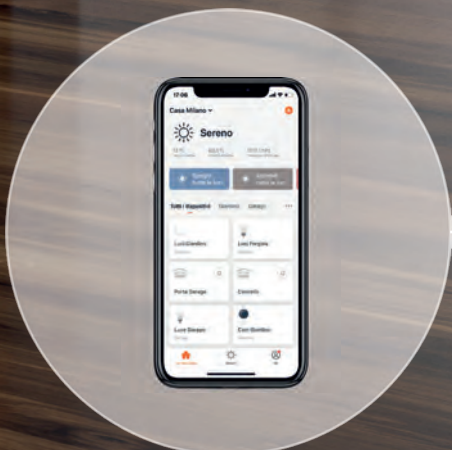

Controllo remoto con smartphone tramite connessione Wi-Fi con il router locale



Download on the App Store

ANDROID APP ON Google play

# SISTEMA INTEGRATO

## Il sistema OneSmart

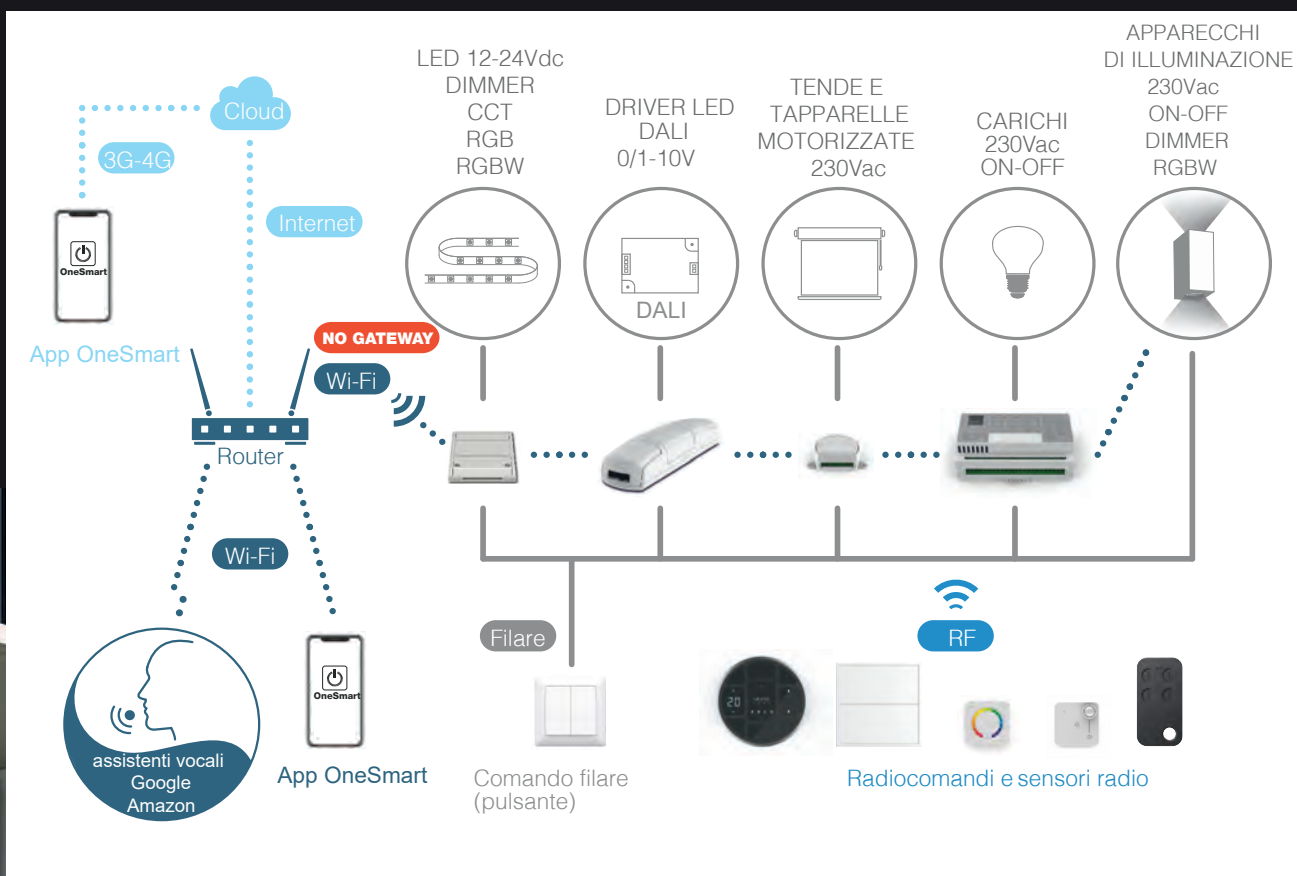



### **Wireless e filare**

I controllori NEXTA, oltre al comando radio e Wi-Fi, permettono di mantenere quello filare interfacciandosi con pulsanti e interruttori a muro.

### **Sempre connesso**

L'App OneSmart rende l'impianto intelligente e gestibile da remoto, da qualsiasi parte del mondo.

### **Espandibile**

Aggiungere nuovi dispositivi NEXTA è facile e possibile in qualsiasi momento tramite una semplice programmazione.

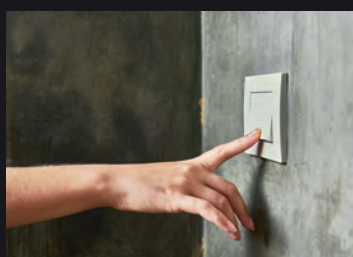

**FILARE**



**RADIO**



**SMART**



**VOCALE**



# CENTRALI DI COMANDO

## MCU, PLANO, TOP, LOGIC



### MCU Centrali miniaturizzate

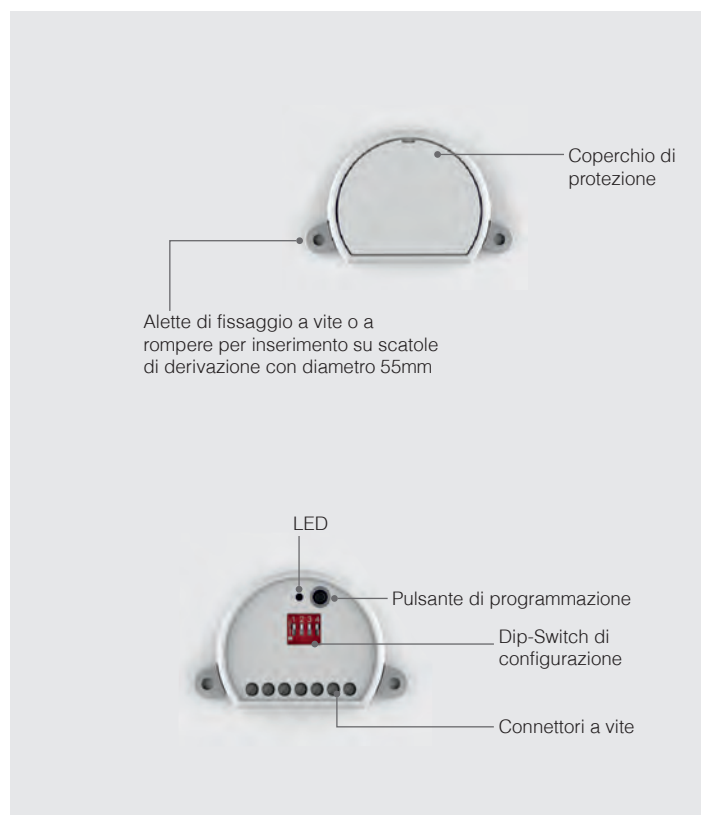

### PLANO Centrali ultra-piatte



### TOP Centrali multifunzione

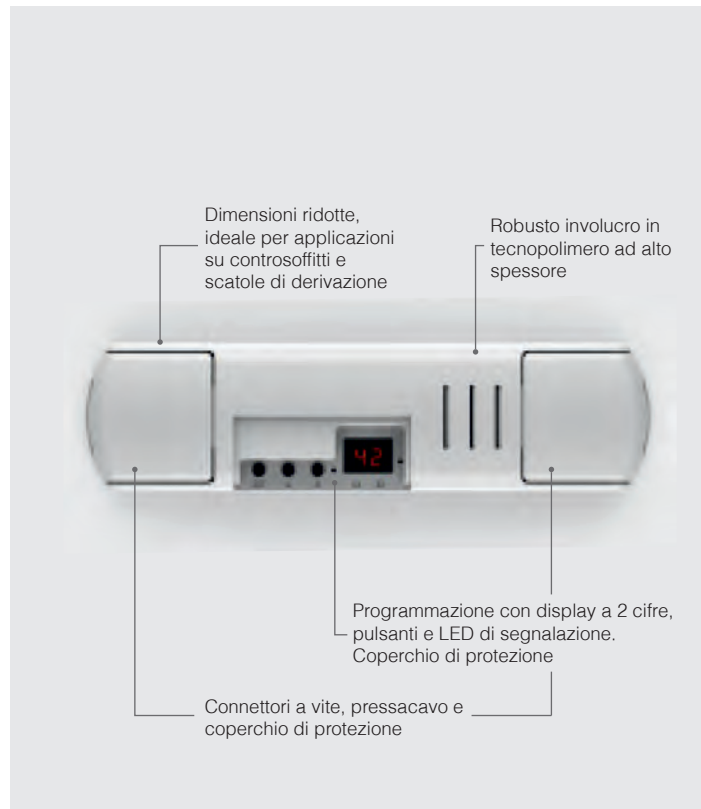

### LOGIC Centrali per guida DIN

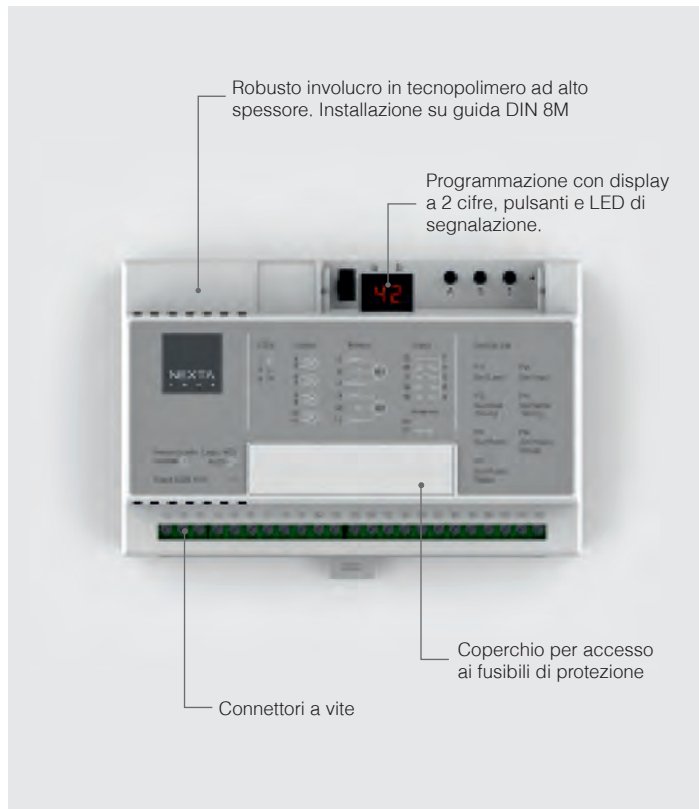

### CONTROLLO CARICHI 230Vac

#### ■ On/Off

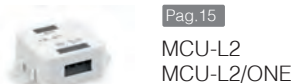

#### ■ Dimmer a Taglio di Fase



#### ■ Tende e tapparelle

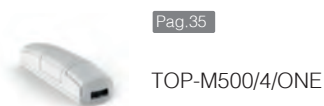
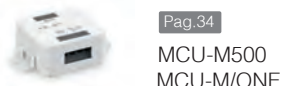

### CONTROLLO DRIVER LED

#### ■ PUSH



#### ■ DALI



#### ■ 0/1-10V



### CONTROLLO LED 12-24Vdc IN TENSIONE COSTANTE

#### ■ Dimmer



#### ■ Universale

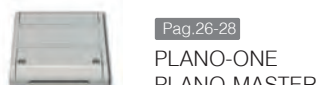

#### ■ RGB - RGBW



### CONTROLLO LED IN CORRENTE 350-500-700-900 mA

#### ■ Dimmer



#### ■ RGB

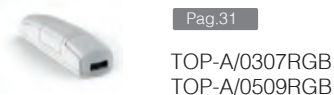

### CONTROLLO PER CANCELLI

#### ■ Contatto pulito



### CONTROLLO PER ELETTROSERRATURE

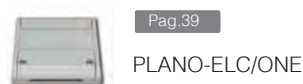
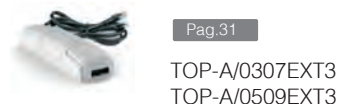
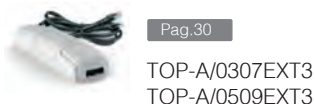

# CONTROLLO LUCI

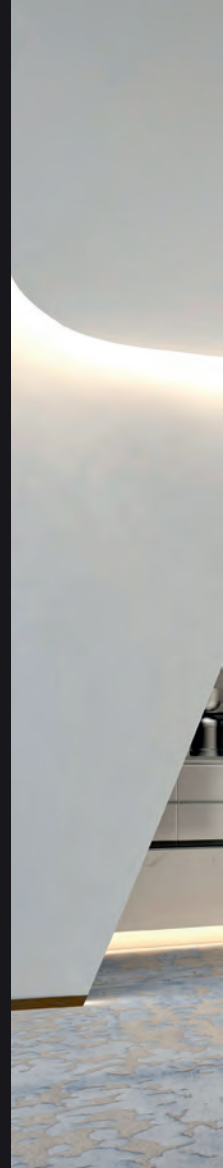



CONTROLLO ILLUMINAZIONE  
PER PROGETTI RESIDENZIALI,  
RETAIL E HOSPITALITY



CONTROLLO LUCI  
PER ARREDAMENTO

# Controllo carichi 230Vac

## On-Off, temporizzazione



### MCU-L1

Centrale di comando con funzionalità On/Off o temporizzata.  
 Alimentazione 110-240Vac. 1 uscita di potenza max 1000W (230Vac).  
 Ricevente radio 433,92MHz.  
 1 ingresso filare settabile come pulsante o interruttore.



Codice	MCU-L1
Alimentazione	Da rete 110-240Vac
Uscita	1 x Max 1000W
Funzione	Modo 1: On/Off Modo 2: On temporizzato
Ingressi	1 (pulsante NA o interruttore)
N° Trasmettitori programmabili	30
Frequenza radio	433,920MHz ISM
Grado di protezione	IP20
Temperatura di funzionamento	-20 +55°C
Dimensioni	45x45x22 mm

### MCU-L1/ONE



Centrale di comando con funzionalità On/Off o temporizzata.  
 Alimentazione 110-240Vac. 1 uscita di potenza max 250W (230Vac).  
 Ricevente radio 433,92MHz.  
 1 ingresso filare settabile come pulsante o interruttore.  
 Modulo Wi-Fi integrato per il controllo remoto tramite App OneSmart e comando vocale.



Codice	MCU-L1/ONE
Alimentazione	Da rete 110-240Vac
Uscita	1 x Max 250W
Funzione	On/Off
Ingressi	1 (pulsante NA o interruttore)
N° Trasmettitori Programmabili	30
Frequenza radio	433,920MHz ISM
Wireless Smart	Wi-Fi 2,4GHz
Controllo Smart remoto	App OneSmart
Controllo Vocale	Google Home, Amazon Alexa
Grado di protezione	IP20
Temperatura di funzionamento	-20 +55°C
Dimensioni	52x43x21 mm

# Controllo carichi 230Vac

## On-Off, temporizzazione



### MCU-L2

**230 V**  
Input

**Carico 230 V**  
Output

**On-Off**

**Filare**

**Radio RF**

Centrale di comando con funzionalità On/Off o temporizzata.  
Alimentazione 110-240Vac. 2 uscite di potenza max 500W (230Vac) ciascuna.  
Ricevente radio 433,92MHz.  
2 ingressi filari settabili come pulsante o interruttore.

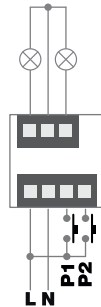

Codice	MCU-L2
Alimentazione	Da rete 110-240Vac
Uscita	2 x Max 500W
Funzione	Modo 1: On/Off Modo 2: On temporizzato
Ingressi	2 (pulsante NA o interruttore)
N° Trasmettitori programmabili	30
Frequenza radio	433,920MHz ISM
Grado di protezione	IP20
Temperatura di funzionamento	-20 +55°C
Dimensioni	45x45x22 mm

### MCU-L2/ONE

**NEW**

**230 V**  
Input

**Carico 230 V**  
Output

**On-Off**

**Filare**

**Radio RF**

**App WiFi**

**Vocale**

Centrale di comando con funzionalità On/Off o temporizzata.  
Alimentazione 110/240Vac. 2 uscite di potenza max 200W (230Vac) ciascuna.  
Ricevente radio 433,92MHz.  
2 ingressi filari settabili come pulsanti o interruttori.  
Modulo Wi-Fi integrato per il controllo remoto tramite App OneSmart e comando vocale.

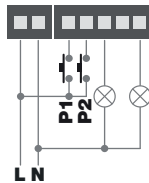

Codice	MCU-L2/ONE
Alimentazione	Da rete 110-240Vac
Uscita	2 x Max 200W
Funzione	On/Off
Ingressi	2 (pulsante NA o interruttore)
N° Trasmettitori Programmabili	30
Frequenza radio	433,920MHz ISM
Wireless Smart	WiFi 2,4GHz
Controllo Smart remoto	App OneSmart
Controllo Vocale	Google Home, Amazon Alexa
Grado di protezione	IP20
Temperatura di funzionamento	-20 +55 °C
Dimensioni	52x43x21 mm

# Controllo carichi 230Vac

## On-Off, temporizzazione



### LOGIC400



Centrale di comando con funzionalità On/Off temporizzata o motore. Alimentazione 110-240Vac. Uscite: 4 carichi o 2 motori, potenza massima per uscita 3000W (max totale 6000W). 4 ingressi filari a pulsante.

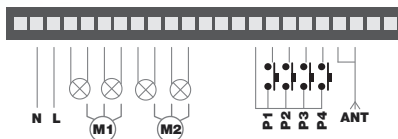

Codice	LOGIC400
Alimentazione	Da rete 110-240Vac
Uscita	4 x Max 3000W Max totale 6000W (4 luci o 2 motori a 3 fili con finecorsa)
Funzione	Modo 1: On/Off Modo 2: Apre/Stop/Chiude
Ingressi	4 pulsanti NA
N° Trasmettitori programmabili	30
Frequenza radio	433,920MHz ISM
Grado di protezione	IP20
Temperatura di funzionamento	-20 +55°C
Dimensioni	140x90x45 mm (barra DIN 8 moduli)

### LOGIC400/ONE



Centrale di comando con funzionalità On/Off temporizzata o motore. Alimentazione 110-240Vac. Uscite: 4 carichi, potenza massima per uscita 3000W (max totale 6000W). 4 ingressi filari a pulsante. Modulo Wi-Fi integrato per il controllo remoto tramite App OneSmart e comando vocale.

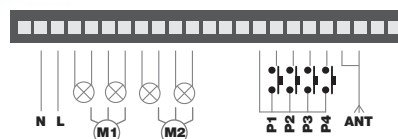

Codice	LOGIC400/ONE
Alimentazione	Da rete 110-240Vac
Uscita	4 x Max 3000W Max totale 6000W
Funzione	On/Off
Ingressi	4 pulsanti NA
N° Trasmettitori programmabili	30
Frequenza radio	433,920MHz ISM
Wireless Smart	Wi-Fi 2,4GHz
Controllo Smart remoto	App OneSmart
Controllo Vocale	Google Home, Amazon Alexa
Grado di protezione	IP20
Temperatura di funzionamento	-20 +55°C
Dimensioni	140x90x45 mm (barra DIN 8 moduli)

### PS10/ONE



Presse intelligente con funzionalità On/Off e temporizzata (tramite App OneSmart). Alimentazione 110-240Vac. 1 uscita di potenza max 2300W (230Vac). Modulo Wi-Fi integrato per il controllo remoto tramite App e comando vocale compatibile con Google Home e Amazon Alexa. Questo dispositivo è comandabile anche localmente tramite interruttore integrato. Tramite App OneSmart è possibile creare automatismi orari di accensione e spegnimento.



Codice	PS10/ONE
Alimentazione	Da rete 110-240Vac
Uscita	1 x Max 2300W
Funzione	On/Off
Ingressi	1 interruttore (sul dispositivo)
Wireless Smart	Wi-Fi 2,4GHz
Controllo Smart remoto	App OneSmart
Controllo Vocale	Google Home, Amazon Alexa



# Controllo carichi 230Vac

## On-Off, temporizzazione



<b>230 V</b> Input	<b>Carico 230 V</b> Output			
-----------------------	-------------------------------	--	--	--

### PS10/ONE

Presse intelligente con funzionalità On/Off e temporizzata (tramite App OneSmart). Alimentazione 110-240Vac. 1 uscita di potenza max 2300W (230Vac). Modulo Wi-Fi integrato per il controllo remoto tramite App e comando vocale compatibile con Google Home e Amazon Alexa. Questo dispositivo è comandabile anche localmente tramite interruttore integrato. Tramite App OneSmart è possibile creare automatismi orari di accensione e spegnimento.

Codice	PS10/ONE
Alimentazione	Da rete 110-240Vac
Uscita	1 x Max 2300W
Funzione	On/Off
Ingressi	1 interruttore (sul dispositivo)
Wireless Smart	Wi-Fi 2,4GHz
Controllo Smart remoto	App OneSmart
Controllo Vocale	Google Home, Amazon Alexa



# Controllo carichi 230Vac

## Dimmer a Taglio di Fase



### MCU-DM150



Dimmer a Taglio di Fase. Alimentazione 110-240Vac. 1 uscita per lampade alogene, resistive, LED dimmerabili e driver dimmerabili Leading/Trailing edge. Potenza minima 4W, massima 150W. Ricevente radio 433,92MHz. 2 ingressi filari a pulsante impostabili anche con funzione di spegnimento graduale in un'ora.

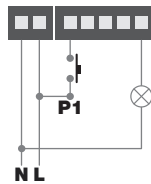

Codice	MCU-DM150
Alimentazione	Da rete 110-240Vac
Uscita	1 x Min 4 W - Max 150W Carichi resistivi, lampade alogene e Led dimmerabili
Funzione	Dimmer
Ingressi	1 pulsante NA
N° Trasmettitori programmabili	30
Frequenza radio	433,920MHz ISM
Grado di protezione	IP20
Temperatura di funzionamento	-20 +55°C
Dimensioni	52x43x21 mm

### MCU-DM/ONE



Dimmer a Taglio di Fase. Alimentazione 110-240Vac. 1 uscita per lampade alogene, resistive e LED dimmerabili e driver dimmerabili Leading/Trailing edge. Potenza minima 4W, massima 150W. Ricevente radio 433,92MHz. 1 ingresso filare a pulsante. Modulo Wi-Fi integrato per il controllo remoto tramite App OneSmart e comando vocale.

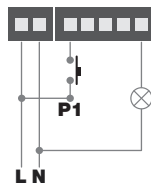

Codice	MCU-DM/ONE
Alimentazione	Da rete 110-240Vac
Uscita	1 x Min 4 W - Max 150W Carichi resistivi, lampade alogene e Led dimmerabili
Funzione	Dimmer
Ingressi	1 pulsante NA
N° Trasmettitori programmabili	30
Frequenza radio	433,920MHz ISM
Wireless Smart	Wi-Fi 2,4GHz
Controllo Smart remoto	App OneSmart
Controllo Vocale	Google Home, Amazon Alexa
Grado di protezione	IP20
Temperatura di funzionamento	-20 +55°C
Dimensioni	52x43x21 mm

# Controllo driver LED

## Gestione driver LED con ingresso a pulsante



### MCU-PUSH

Centrale di comando con funzionalità dimmer per driver dimmerabili con ingresso a pulsante a tensione di rete (DIM PUSH 230Vac). Alimentazione 110-240Vac. Ricevente radio 433,92MHz. 2 ingressi filari a pulsante (DIM PUSH 230Vac).

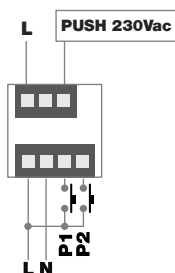

Codice	MCU-PUSH
Alimentazione	Da rete 110-240Vac
Uscita	Contatto pulito Max 5A
Funzione	Dimmer
Ingressi	1 pulsante
N° Trasmettitori programmabili	30
Frequenza radio	433,920MHz ISM
Grado di protezione	IP20
Temperatura di funzionamento	-20 +55°C
Dimensioni	45x45x22 mm



### MCU-1224

Centrale di comando con funzionalità dimmer per driver dimmerabili con ingresso a pulsante in bassa tensione (DIM PUSH 12-24Vdc). Alimentazione 12-24Vac/dc. Ricevente radio 433,92MHz. 1 uscita filare (DIM PUSH 12-24Vdc).

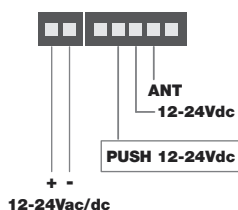

Codice	MCU-1224/P
Alimentazione	12-24Vac/dc
Uscita	Contatto pulito Max 1A
Funzione	Dimmer
N° Trasmettitori programmabili	30
Frequenza radio	433,920MHz ISM
Grado di protezione	IP20
Temperatura di funzionamento	-20 +55°C
Dimensioni	52x43x21 mm



### MCU-1224/P

Centrale di comando con funzionalità dimmer per driver dimmerabili con ingresso a pulsante senza tensione (DIM PUSH no voltage). Alimentazione 12-24Vac/dc. Ricevente radio 433,92MHz. 1 uscita filare (DIM PUSH no voltage).

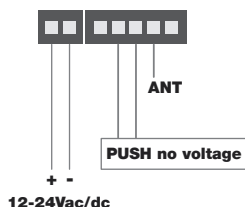

Codice	MCU-1224/P
Alimentazione	12-24Vac/dc
Uscita	Contatto pulito Max 1A
Funzione	Dimmer
N° Trasmettitori programmabili	30
Frequenza radio	433,920MHz ISM
Grado di protezione	IP20
Temperatura di funzionamento	-20 +55°C
Dimensioni	52x43x21 mm

# Controllo driver LED

## Gestione driver LED con ingresso DALI



### TOP-DL20



Interfaccia di comando per il controllo di driver con ingresso DALI (Max 20 dispositivi, comando broadcast). Alimentazione 110-240Vac. Ricevente radio 433,92MHz.  
 1 ingresso filare a pulsante (DIM PUSH no voltage).  
 1 ingresso filare a pulsante (DIM PUSH 230Vac).  
 1 uscita con segnale DALI.

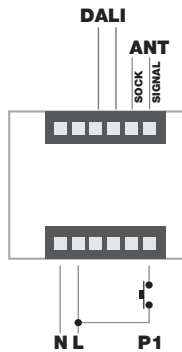

Codice	TOP-DL20
Alimentazione	Da rete 110-240Vac
Uscita	Segnale DALI Broadcast
Funzione	Dimmer
Parametri settabili	Temporizzazione, memo ultimo livello intensità.
Numero max driver DALI	20
Ingressi	1 pulsante NA
N° Trasmettitori programmabili	30
Frequenza radio	433,920 MHz ISM
Grado di protezione	IP20
Temperatura di funzionamento	-20 +55°C
Dimensioni	174x46x35 mm

### TOP-DL20/ONE



Interfaccia di comando per il controllo di driver con ingresso DALI (Max 20 dispositivi, comando broadcast). Alimentazione 110-240Vac. Ricevente radio 433,92MHz.  
 1 ingresso filare a pulsante (DIM PUSH no voltage).  
 1 ingresso filare a pulsante (DIM PUSH 230Vac).  
 1 uscita con segnale DALI.  
 Modulo Wi-Fi integrato per il controllo remoto tramite App OneSmart e comando vocale.

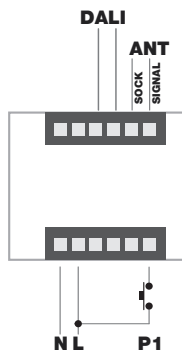

Codice	TOP-DL20/ONE
Alimentazione	Da rete 110-240Vac
Uscita	Segnale DALI Broadcast
Funzione	Dimmer
Parametri settabili	Temporizzazione, memo ultimo livello intensità
Numero max driver DALI	20
Ingressi	1 pulsante NA
N° Trasmettitori programmabili	30
Frequenza radio	433,920MHz ISM
Wireless Smart	Wi-Fi 2,4GHz
Controllo Smart remoto	App OneSmart
Controllo Vocale	Google Home, Amazon Alexa
Grado di protezione	IP20
Temperatura di funzionamento	-20 +55°C
Dimensioni	174x46x35 mm

### Collegamenti TOP-DL20 e TOP-DL20/ONE

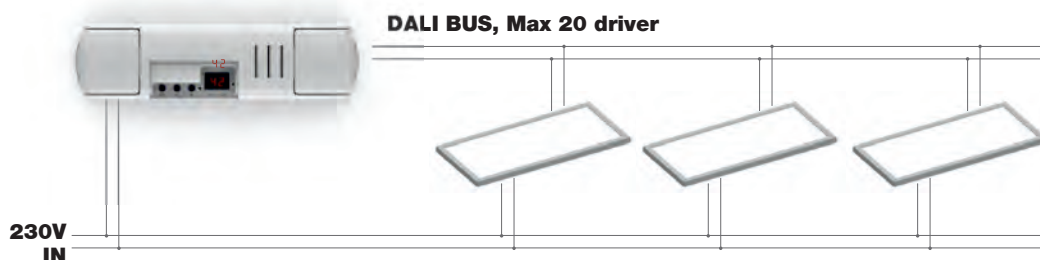

# Controllo driver LED

## Gestione driver LED con ingresso 0/1-10V



### TOP-0110



Centrale di comando con funzionalità dimmer per driver con ingresso 0/1-10V. Alimentazione 110-240Vac. 1 uscita potenza max 2000W (relè integrato). Ricevente radio 433,92MHz.

1 ingresso filare a pulsante (DIM PUSH no voltage).

1 ingresso filare a pulsante (DIM PUSH 230Vac).

1 uscita con segnale 0/1-10V

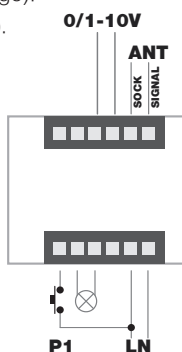
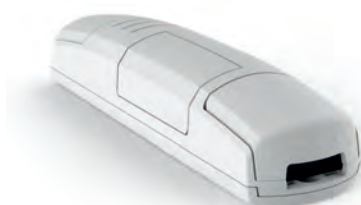

Codice	TOP-0110
Alimentazione	Da rete 110-240Vac
Uscita	Settabile 0-10V o 1-10V 230Vac relè Max 2000W
Funzione	Dimmer
Parametri settabili	Temporizzazione, Fade On, Fade Off, memo ultimo livello intensità, intensità minima.
Ingressi	1 pulsante NA
N° Trasmettitori programmabili	30
Frequenza radio	433,920MHz ISM
Grado di protezione	IP20
Temperatura di funzionamento	-20 +55°C
Dimensioni	174x46x35 mm

### TOP-0110/ONE



Centrale di comando con funzionalità dimmer per driver con ingresso 0/1-10V. Alimentazione 110-240Vac. 1 uscita potenza max 2000W (relè integrato). Ricevente radio 433,92MHz.

1 ingresso filare a pulsante (DIM PUSH no voltage).

1 ingresso filare a pulsante (DIM PUSH 230Vac).

1 uscita con segnale 0/1-10V

Modulo Wi-Fi integrato per il controllo remoto tramite App OneSmart e comando vocale.

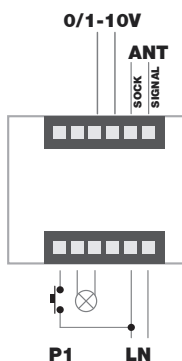
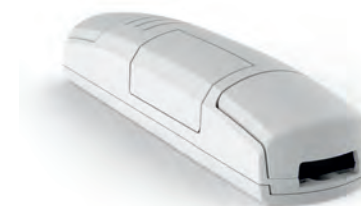

Codice	TOP-0110/ONE
Alimentazione	Da rete 110-240Vac
Uscita	Settabile 0-10V o 1-10V 230Vac relè Max 2000W
Funzione	Dimmer
Parametri settabili	Temporizzazione, Fade On, Fade Off, memo ultimo livello intensità, intensità minima.
Ingressi	1 pulsante NA
N° Trasmettitori programmabili	30
Frequenza radio	433,920MHz ISM
Wireless Smart	Wi-Fi 2,4GHz
Controllo Smart remoto	App OneSmart
Controllo Vocale	Google Home, Amazon Alexa
Grado di protezione	IP20
Temperatura di funzionamento	-20 +55°C
Dimensioni	174x46x35 mm

### Collegamenti TOP-0110 e TOP-0110/ONE

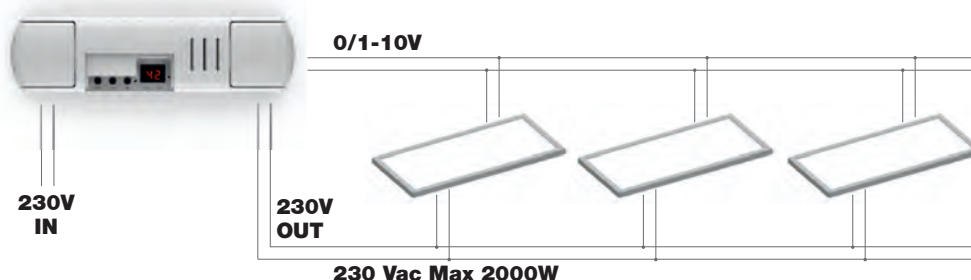

# Controllo LED in tensione costante

## Dimmer LED 12-24Vdc



### MCX-V6

**NEW**

Centrale di comando con funzionalità dimmer. Alimentazione da 12 a 24Vdc. Un'uscita per gestire led in tensione costante 12-24Vdc, max 6A. Ricevente radio 433,92MHz. 1 ingresso filare a pulsante (DIM PUSH no voltage).

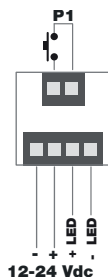

Codice	MCX-V6
Alimentazione	12-24Vdc
Uscita	1 x LED 12-24Vdc - Max 6A Max 72W(12V), Max 144W(24V)
Funzione	Dimmer
Parametri settabili	Temporizzazione
Ingressi	1 pulsante NA
N° Trasmettitori Programmabili	30
Frequenza radio	433,920 MHz ISM
Grado di protezione	IP20
Temperatura di funzionamento	-20 +55 °C
Dimensioni	45x45x22 mm

### MCX-V6/C

**NEW**

Centrale di comando con funzionalità dimmer. Alimentazione da 12 a 24Vdc. Un'uscita per gestire led in tensione costante 12-24Vdc, max 6A. Un ingresso filare. Comando solo filare, non radio.

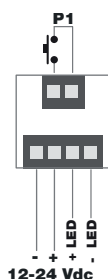

Codice	MCX-V6/C
Alimentazione	12-24Vdc
Uscita	1 x Led 12-24Vdc - Max 6A Max 72W(12V), Max 144W(24V)
Funzione	Dimmer
Parametri settabili	Temporizzazione
Ingressi	1 pulsante NA
Grado di protezione	IP20
Temperatura di funzionamento	-20 +55 °C
Dimensioni	45x45x22 mm



### PLANO-V5

Centrale di comando con funzionalità dimmer. Alimentazione da 12 a 24Vdc. Un'uscita per gestire LED in tensione costante 12-24Vdc, max 5A. Ricevente radio 433,92MHz. Comando solo radio, non filare.



Codice	PLANO-V5
Alimentazione	12-24Vdc
Uscita	1 x LED 12-24Vdc - Max 5A Max 60W(12V), Max 120W(24V)
Funzione	Dimmer
N° Trasmettitori programmabili	30
Frequenza radio	433,920MHz ISM
Grado di protezione	IP20
Temperatura di funzionamento	-20 +55°C
Dimensioni	80x80x16 mm



# Controllo LED in tensione costante

## Dimmer LED 12-24Vdc



### TOP-V8/4

Dimmer multicanale per LED in tensione costante.  
Alimentazione da 12 a 24Vdc. 4 uscite max 8A per uscita e max totale 24A. Ricevente radio 433,92MHz.  
3 ingressi filari a pulsante.  
Uscita per extender di potenza (con cavetto cod. WI-TOPxxxx).

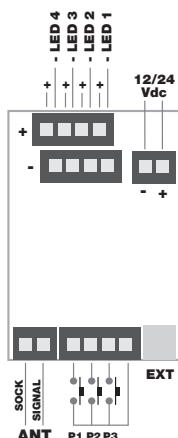

Codice	TOP-V8/4
Alimentazione	12-24Vdc
Uscita	4 x LED 12-24Vdc Potenza max per uscita: 8A (96W a 12V, 192W a 24V) Potenza max totale: 24A (288W a 12V, 576W a 24V)
Funzione	Dimmer
Ingressi	3 pulsanti NA sincronizzabili P1: On-Off/Dimmer uscita 1 P2: On-Off/Dimmer uscita 2 P3: On-Off/Dimmer uscita 3
Parametri settabili	Temporizzazione, Fade On, Fade Off, memo ultimo livello intensità, intensità minima.
N° Trasmettitori programmabili	30
Frequenza radio	433,920Mhz ISM
Grado di protezione	IP20
Temperatura di funzionamento	-20 +55°C
Dimensioni	174x46x35 mm

### TOP-V8/EXT4



Extender di potenza per centrali serie TOP-V8 e PLANO-MASTER.  
Ripete il comando ricevuto via filo o via wireless dalla centrale Master.  
Alimentazione da 12 a 24 Vdc. 4 uscite per led in tensione max 8A per uscita e max 24A in totale.  
È possibile collegare fino a 10 TOP-V8/EXT4 per ogni centrale Master. Collegamento tra Master con cavo 6 poli, connettore RJ11 (cod. WI-TOPxxxx).

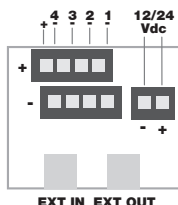

Codice	TOP-V8/EXT4
Alimentazione	12-24Vdc
Uscita	4 x LED 12-24Vdc Potenza max per uscita: 8A (96W a 12V, 192W a 24V) Potenza max totale: 24A (288W a 12V, 576W a 24V)
Grado di protezione	IP20
Temperatura di funzionamento	-20 +55°C
Dimensioni	174x46x35 mm

#### Cavi di collegamento per TOP Extender

##### Codice: WI-TOP30

Cavo di collegamento. Lunghezza 30 cm.

##### Codice: WI-TOP100

Cavo di collegamento. Lunghezza 100 cm.

##### Codice: WI-TOP500

Cavo di collegamento. Lunghezza 5 metri.

##### Codice: WI-TOP1000

Cavo di collegamento. Lunghezza 10 metri.

# Controllo LED in tensione costante

Dimmer LED 12-24Vdc mono-colore, RGB, RGBW e CCT



**PLANO-V10/UNI** NEW

12-24 Vdc  
Input

LED 12-24  
Output

LED RGBW  
Output

LED CCT  
Output

Dimmer

CCT

RGB/W

Filare

Radio RF

Centrale universale per controllo di LED in tensione costante da 12 a 24Vdc. Alimentazione da 12 a 24Vdc.

**SOFTWARE SELEZIONABILE:**

1. Dimmer monocolore (4 uscite in parallelo max 5A/uscita, max totale 4 uscite 10A).
2. CCT bianco dinamico (1 uscita bianco caldo max 5A, 1 uscita bianco freddo max 5A).
3. RGB (3 uscite max 5A/uscita, max totale 3 uscite 8A).
4. RGBW (4 uscite max 5A/uscita, max totale 10A).

**2 MODALITA' DI COMANDO:**

1. 1 ingresso filare a pulsante (DIM PUSH no voltage)
2. Radio RF 433,92MHz

Codice	PLANO-V10/UNI
Alimentazione	12-24Vdc
Uscita	4 x LED 12-24Vdc Potenza max per uscita: 5A (60W a 12V, 120W a 24V) Potenza max totale: 10A (120W a 12V, 240W a 24V)
Funzione selezionabile	Modo 1: Dimmer Modo 2: W=50%CW + 50%WW Modo 3: W=100%CW + 100%WW Modo 4: RGB (W=RGB) Modo 5: RGBW (W=W) Modo 6: RGBW (W=W+RGB)
Ingressi	1 pulsante NA
N° Trasmettitori programmabili	30
Frequenza radio	433,920MHz ISM
Grado di protezione	IP20
Temperatura di funzionamento	-20 +55°C
Dimensioni	80X80X16 mm

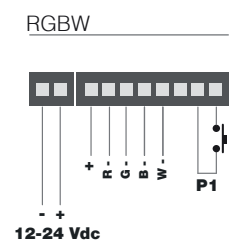
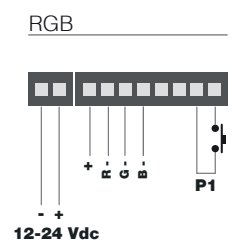
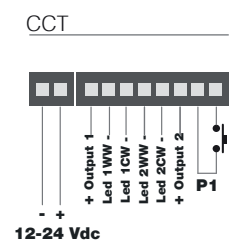
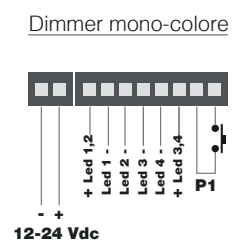
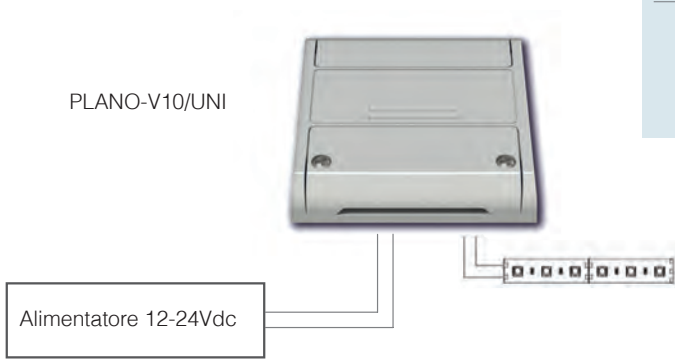



# Controllo LED in tensione costante

## Dimmer LED RGB-RGBW 12-24Vdc



### TOP-V8/RGBW

Centrale di comando con funzionalità dimmer e controllo colore per LED in tensione costante RGB e RGBW. Alimentazione da 12 a 24Vdc. 4 uscite max 8A per uscita (R,G,B,W) e max totale 24A. Ricevente radio 433,92MHz. 3 ingressi filari a pulsante. Uscita per extender di potenza (con cavetto cod. WI-TOPxxxx).

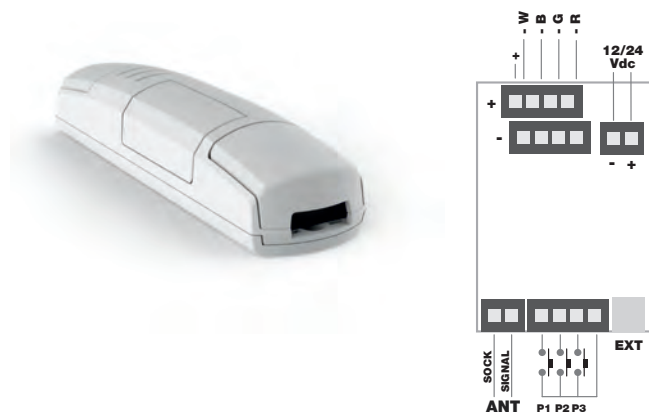

Codice	TOP-V8/RGBW
Alimentazione	12-24Vdc
Uscita	4 x LED 12-24Vdc R,G,B,W Potenza max per uscita: 8A (96W a 12V, 192W a 24V) Potenza max totale: 24A (288W a 12V, 576W a 24V)
Funzione	Modo1: RGB (W= RGB) Modo2: RGBW (W=W) Modo3: RGBW (W+RGB)
Ingressi	3 pulsanti NA sincronizzabili P1: On-Off/Dimmer uscita 1 P2: On-Off/Dimmer uscita 2 P3: On-Off/Dimmer uscita 3
Animazioni	Ciclo dinamico con 6 varianti cromatiche e 6 velocità impostabili
Parametri settabili	Temporizzazione, Fade On, Fade Off, memo ultimo livello intensità, intensità minima.
N° Trasmettitori programmabili	30
Frequenza radio	433,920Mhz ISM
Grado di protezione	IP20
Temperatura di funzionamento	-20 +55°C
Dimensioni	174x46x35 mm

### TOP-V8/EXT4



Extender di potenza per centrali serie TOP-V8 e PLANO-MASTER. Ripete il comando ricevuto via filo o via wireless dalla centrale Master. Alimentazione da 12 a 24Vdc. 4 uscite per LED in tensione max 8A per uscita e max 24A in totale. È possibile collegare fino a 10 TOP-V8/EXT4 per ogni centrale Master. Collegamento tra Master con cavo 6 poli, connettore RJ11 (cod. WI-TOPxxxx).



Codice	TOP-V8/EXT4
Alimentazione	12-24Vdc
Uscita	4 x LED 12-24Vdc Potenza max per uscita: 8A (96W a 12V, 192W a 24V) Potenza max totale: 24A (288W a 12V, 576W a 24V)
Grado di protezione	IP20
Temperatura di funzionamento	-20 +55°C
Dimensioni	174x46x35 mm

#### Cavi di collegamento per TOP Extender

##### Codice: WI-TOP30

Cavo di collegamento. Lunghezza 30 cm.

##### Codice: WI-TOP500

Cavo di collegamento. Lunghezza 5 metri.

##### Codice: WI-TOP100

Cavo di collegamento. Lunghezza 100 cm.

##### Codice: WI-TOP1000

Cavo di collegamento. Lunghezza 10 metri.

# Controllo LED in tensione costante

Dimmer LED 12-24Vdc mono-colore, RGB, RGBW e CCT



**PLANO-ONE**

- 12-24 Vdc Input
- LED 12-24 Output
- LED RGBW Output
- LED CCT Output
- Dimmer
- CCT
- RGB/W
- Filare
- Radio RF
- App WiFi
- Vocale

Centrale universale per controllo di LED in tensione costante 12-24Vdc. Alimentazione da 12 a 24Vdc.

**SOFTWARE SELEZIONABILE:**

1. Dimmer monocolore (4 uscite in parallelo max 5A/uscita, max totale 4 uscite 10A).
2. CCT bianco dinamico (1 uscita bianco caldo max 5A, 1 uscita bianco freddo max 5A).
3. RGB (3 uscite max 5A/uscita, max totale 3 uscite 8A).
4. RGBW (4 uscite max 5A/uscita, max totale 10A).

**4 MODALITÀ DI COMANDO:**

1. 1 ingresso filare a pulsante (DIM PUSH no voltage).
2. Radio RF 433,92MHz.
3. Comando remoto Wi-Fi con App OneSmart.
4. Comando vocale compatibile Google Home e Amazon Alexa.

Codice	PLANO-ONE
Alimentazione	12-24Vdc
Uscita	4 x LED 12-24Vdc Potenza max per uscita: 5A (60W a 12V, 120W a 24V) Potenza max totale: 10A (120W a 12V, 240W a 24V)
Funzione selezionabile	Modo 1: Dimmer Modo 2: W=50%CW + 50%WW Modo 3: W=100%CW + 100%WW Modo 4: RGB (W=RGB) Modo 5: RGBW (W=W) Modo 6: RGBW (W=W+RGB)
Ingressi	1 pulsante NA
N° Trasmettitori programmabili	30
Frequenza radio	433,920MHz ISM
Wireless Smart	Wi-Fi 2,4GHz
Controllo Smart remoto	App OneSmart
Controllo Vocale	Google Home, Amazon Alexa
Grado di protezione	IP20
Temperatura di funzionamento	-20 +55°C
Dimensioni	80x80x16 mm

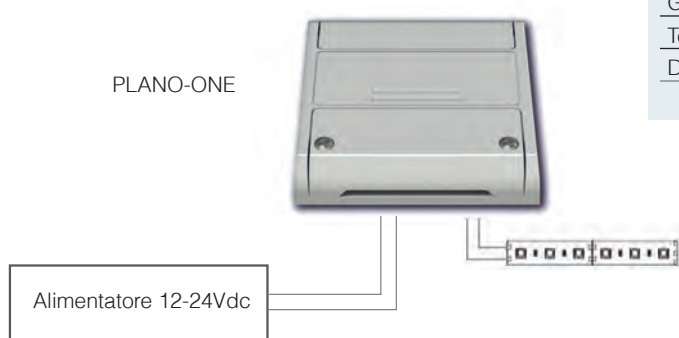

**Dimmer mono-colore**

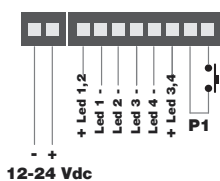

**CCT**

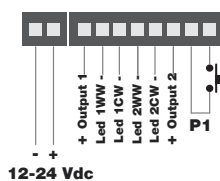

**RGB**

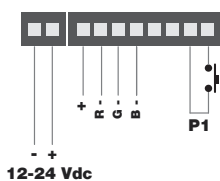

**RGBW**

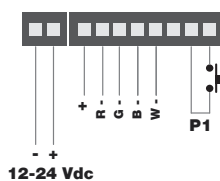

# Controllo LED in tensione costante

## Dimmer LED 12-24Vdc



**PLANO-ONE/4**

**NEW**



Centrale universale per controllo di LED in tensione costante 12-24Vdc. Alimentazione da 12 a 24Vdc.

**SOFTWARE SELEZIONABILE:**

1. Dimmer monocanale.
2. Dimmer 2 canali.
3. Dimmer 3 canali.
4. Dimmer 4 canali.

**4 MODALITÀ DI COMANDO:**

1. 1 ingresso filare a pulsante (DIM PUSH no voltage).
2. Radio RF 433,92MHz.
3. Comando remoto Wi-Fi con App OneSmart.
4. Comando vocale compatibile Google Home e Amazon Alexa.

Codice	PLANO-ONE/4
Alimentazione	12-24Vdc
Uscita	4 x LED 12-24Vdc Potenza max per uscita: 5A (60W a 12V, 120W a 24V) Potenza max totale: 10A (120W a 12V, 240W a 24V)
Funzione sezionabile	Modo 1: 1 canale Modo 2: 2 canali Modo 3: 3 canali Modo 4: 4 canali
Ingressi	1 pulsante NA
N° Trasmettitori programmabili	30
Frequenza radio	433,920MHz ISM
Wireless Smart	Wi-Fi 2,4GHz
Controllo Smart remoto	App OneSmart
Controllo Vocale	Google Home - Amazon Alexa
Grado di protezione	IP20
Temperatura di funzionamento	-20 +55 °C
Dimensioni	80X80X16 mm

PLANO-ONE/4

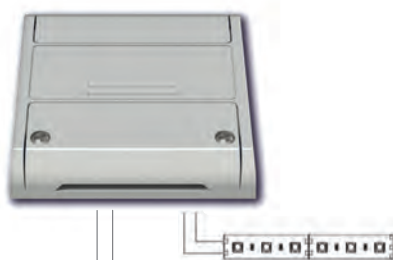

Alimentatore 12-24Vdc

1 canale

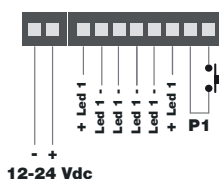

2 canali

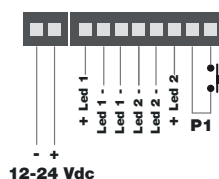

3 canali

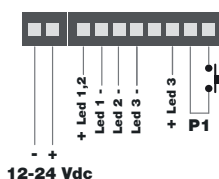

4 canali

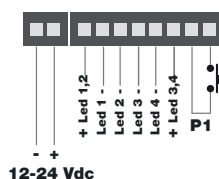

# Controllo LED in tensione costante

Dimmer LED 12-24Vdc mono-colore, RGB, RGBW e CCT



## PLANO-MASTER



Centrale universale (solo funzione MASTER) per controllo extender di potenza SLAVE (TOP-V8/EXT4). Alimentazione da 12 a 24Vdc.

SOFTWARE SELEZIONABILE:

1. Dimmer monocolore
2. CCT bianco dinamico
3. RGB
4. RGBW

4 MODALITÀ DI COMANDO:

1. 1 ingresso filare a pulsante (DIM PUSH no voltage).
2. Radio RF 433,92MHz.
3. Comando remoto Wi-Fi con App OneSmart.
4. Comando vocale compatibile Google Home e Amazon Alexa.

Cavo di collegamento (lunghezza 30cm) all'Extender di potenza TOP-V8/EXT4 incluso.

Codice	PLANO-MASTER
Alimentazione	12-24Vdc
Uscita	Cavo con connettore per TOP-EXT4
Funzione selezionabile	Modo 1: Dimmer Modo 2: W=50%CW + 50%WW Modo 3: W=100%CW + 100%WW Modo 4: RGB (W=RGB) Modo 5: RGBW (W=W) Modo 6: RGBW (W=W+RGB)
Ingressi	1 pulsante NA
N° Trasmettitori programmabili	30
Frequenza radio	433,920MHz ISM
Wireless Smart	Wi-Fi 2,4GHz
Controllo Smart remoto	App OneSmart
Controllo Vocale	Google Home, Amazon Alexa
Grado di protezione	IP20
Temperatura di funzionamento	-20 +55°C
Dimensioni	80x80x16 mm

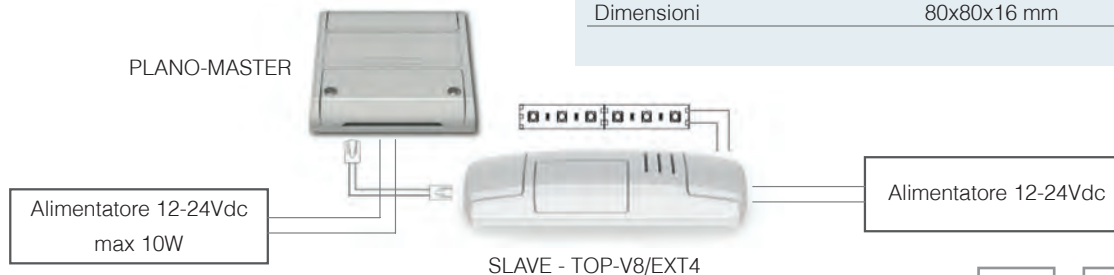

## TOP-V8/EXT4



Extender di potenza per centrali serie TOP-V8 e PLANO-MASTER. Ripete il comando ricevuto via filo o via wireless dalla centrale Master. Alimentazione da 12 a 24Vdc. 4 uscite per LED in tensione max 8A per uscita e max 24A in totale. È possibile collegare fino a 10 TOP-V8/EXT4 per ogni centrale Master. Collegamento tra Master con cavo 6 poli, connettore RJ11 (cod. WI-TOPxxxx).

Codice	TOP-V8/EXT4
Alimentazione	12-24Vdc
Uscita	4 x LED 12-24Vdc Potenza max per uscita: 8A (96W a 12V, 192W a 24V) Potenza max totale: 24A (288W a 12V, 576W a 24V)
Grado di protezione	IP20
Temperatura di funzionamento	-20 +55°C
Dimensioni	174x46x35 mm

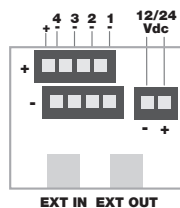

**Configurazione minima funzionale:**  
**1 pcs PLANO-MASTER**  
**1 pcs TOP-V8/EXT4**

### Cavi di collegamento per TOP Extender

**Codice: WI-TOP30**

Cavo di collegamento. Lunghezza 30 cm.

**Codice: WI-TOP100**

Cavo di collegamento. Lunghezza 100 cm.

**Codice: WI-TOP500**

Cavo di collegamento. Lunghezza 5 metri.

**Codice: WI-TOP1000**

Cavo di collegamento. Lunghezza 10 metri.

# Controllo LED in tensione costante

## Dimmer LED 12-24Vdc



### PLANO-MASTER/4

**NEW**

Centrale universale (solo funzione MASTER) per controllo extender di potenza SLAVE (TOP-V8/EXT4). Alimentazione da 12 a 24Vdc.

SOFTWARE SELEZIONABILE:

1. Dimmer monocanale.
2. Dimmer 2 canali.
3. Dimmer 3 canali.
4. Dimmer 4 canali.

2 MODALITÀ DI COMANDO :

1. 1 ingresso filare a pulsante (DIM PUSH no voltage)
2. Radio RF.

Cavo di collegamento (lunghezza 30cm) all'Extender di potenza TOP-V8/EXT4 incluso.



Codice	PLANO-MASTER/4
Alimentazione	12-24Vdc
Uscita	Cavo con connettore per TOP-V8/EXT4
Funzione selezionabile	Modo 1: 1 canale Modo 2: 2 canali Modo 3: 3 canali Modo 4: 4 canali
Ingressi	1 pulsante NA
N° Trasmettitori programmabili	30
Frequenza radio	433,920MHz ISM
Wireless Smart	Wi-Fi 2,4GHz
Controllo Smart remoto	App OneSmart
Controllo Vocale	Google Home - Amazon Alexa
Grado di protezione	IP20
Temperatura di funzionamento	-20 +55 °C
Dimensioni	80X80X16 mm



### TOP-V8/EXT4



Extender di potenza per centrali serie TOP-V8 e PLANO-MASTER. Ripete il comando ricevuto via filo o via wireless dalla centrale Master. Alimentazione da 12 a 24Vdc. 4 uscite per LED in tensione max 8A per uscita e max 24A in totale. È possibile collegare fino a 10 TOP-V8/EXT4 per ogni centrale Master. Collegamento tra Master con cavo 6 poli, connettore RJ11 (cod. WI-TOPxxxx).

Codice	TOP-V8/EXT4
Alimentazione	12-24Vdc
Uscita	4 x LED 12-24Vdc Potenza max per uscita: 8A (96W a 12V, 192W a 24V) Potenza max totale: 24A (288W a 12V, 576W a 24V)
Grado di protezione	IP20
Temperatura di funzionamento	-20 +55°C
Dimensioni	174x46x35 mm



**Configurazione minima funzionale:**  
**1 pcs PLANO-MASTER/4**  
**1 pcs TOP-V8/EXT4**

#### Cavi di collegamento per TOP Extender

**Codice: WI-TOP30**

Cavo di collegamento. Lunghezza 30 cm.

**Codice: WI-TOP100**

Cavo di collegamento. Lunghezza 100 cm.

**Codice: WI-TOP500**

Cavo di collegamento. Lunghezza 5 metri.

**Codice: WI-TOP1000**

Cavo di collegamento. Lunghezza 10 metri.

# Controllo LED in corrente costante

## Dimmer LED 350-500-700-900mA



### TOP-A/0307 - TOP-A/0509

Centrale di comando con funzionalità dimmer.  
Alimentazione da 12 a 36Vdc. 3 uscite per gestire LED in corrente costante 350-700mA o 500-900mA (selezionabile con jumper per ogni uscita). Ricevente radio 433,92MHz.  
3 ingressi filari a pulsante.  
Uscita per Extender di potenza (con cavetto cod. WI-TOPxxxx).

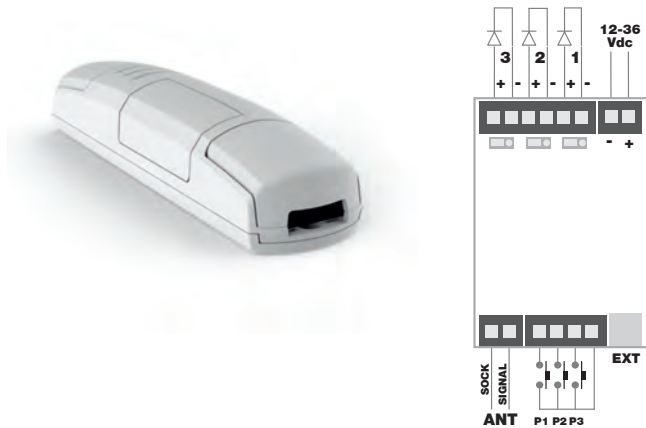

Codice	TOP-A/0307 TOP-A/0509
Alimentazione	12-24-36Vdc
Uscita settabile	3 x 350/700 mA 3 x 500/900 mA (Selezione della corrente indipendente per ogni uscita)
Funzione	Dimmer
Ingressi	3 pulsanti NA sincronizzabili P1: On-Off/Dimmer uscita 1 P2: On-Off/Dimmer uscita 2 P3: On-Off/Dimmer uscita 3
Parametri settabili	Temporizzazione, Fade On, Fade Off, memo ultimo livello intensità, intensità minima.
N° Trasmettitori programmabili	30
Frequenza radio	433,920MHz ISM
Grado di protezione	IP20
Temperatura di funzionamento	-20 +55°C
Dimensioni	174x46x35 mm

### TOP-A/0307EXT3 - TOP-A/0509EXT3

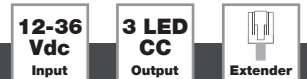

Extender di potenza per centrali serie TOP-A e PLANO-MASTER.  
Ripete il comando ricevuto via filo o via wireless dalla centrale Master.  
Alimentazione da 12 a 36Vdc. 3 uscite per gestire led RGB in corrente costante 350-700mA o 500-900mA (selezionabile con jumper per ogni uscita). È possibile collegare fino a 3 TOP-A/EXT3 per ogni centrale Master. Collegamento tra Master con cavo 6 poli, connettore RJ11 (cod. WI-TOPxxxx).



Codice	TOP-A/0307EXT3 TOP-A/0509EXT3
Alimentazione	12-24-36Vdc
Uscita settabile	3 x 350/700 mA 3 x 500/900 mA (Selezione della corrente indipendente per ogni uscita)
Grado di protezione	IP20
Temp. di funzionamento	-20 +55°C
Dimensioni	174x46x35 mm

#### Cavi di collegamento per TOP Extender

##### Codice: WI-TOP30

Cavo di collegamento. Lunghezza 30 cm.

##### Codice: WI-TOP500

Cavo di collegamento. Lunghezza 5 metri.

##### Codice: WI-TOP100

Cavo di collegamento. Lunghezza 100 cm.

##### Codice: WI-TOP1000

Cavo di collegamento. Lunghezza 10 metri.

# Controllo LED in corrente costante

## Dimmer LED RGB 350-500-700-900mA



### TOP-A/0307RGB - TOP-A/0509RGB

Centrale di comando con funzionalità dimmer e controllo colore. Alimentazione da 12 a 36Vdc. 3 uscite per gestire LED RGB in corrente costante 350-700mA o 500-900mA (selezionabile con jumper per ogni uscita). Ricevente radio 433,92MHz. 3 ingressi filari a pulsante. Uscita per Extender di potenza (con cavetto cod. WI-TOPxxxx).

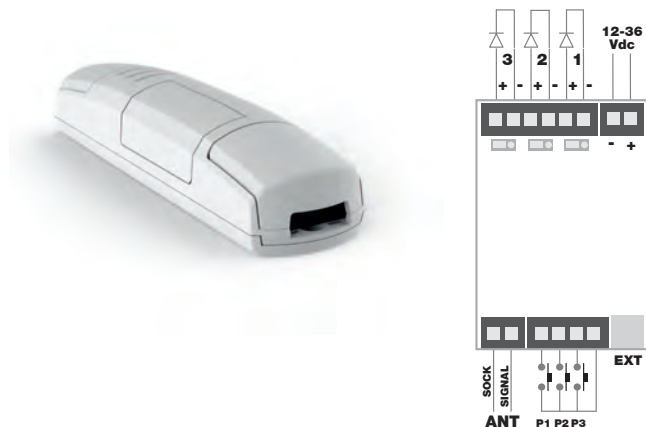

Codice	TOP-A/0307RGB TOP-A/0509RGB
Alimentazione	12-24-36Vdc
Uscita settabile	3 x 350/700 mA 3 x 500/900 mA (Selezione della corrente indipendente per ogni uscita)
Funzione	RGB
Animazioni	Ciclo dinamico con 7 varianti cromatiche e 7 velocità impostabili
Ingressi	3 pulsanti NA sincronizzabili P1: On-Off/Dimmer uscita 1 P2: On-Off/Dimmer uscita 2 P3: On-Off/Dimmer uscita 3
Parametri settabili	Temporizzazione, Fade On, Fade Off, memo ultimo livello intensità, intensità minima.
N° Trasmettitori programmabili	30
Frequenza radio	433,920MHz ISM
Grado di protezione	IP20
Temperatura di funzionamento	-20 +55°C
Dimensioni	174x46x35 mm

### TOP-A/0307EXT3 - TOP-A/0509EXT3



Extender di potenza per centrali serie TOP-A e PLANO-MASTER. Ripete il comando ricevuto via filo o via wireless dalla centrale Master. Alimentazione da 12 a 36Vdc. 3 uscite per gestire led RGB in corrente costante 350-700mA o 500-900mA (selezionabile con jumper per ogni uscita). È possibile collegare fino a 3 TOP-A/EXT3 per ogni centrale Master. Collegamento tra Master con cavo 6 poli, connettore RJ11 (cod. WI-TOPxxxx).



Codice	TOP-A/0307EXT3 TOP-A/0509EXT3
Alimentazione	12-24-36Vdc
Uscita settabile	3 x 350/700 mA 3 x 500/900 mA (Selezione della corrente indipendente per ogni uscita)
Grado di protezione	IP20
Temp. di funzionamento	-20 +55°C
Dimensioni	174x46x35 mm

#### Cavi di collegamento per TOP Extender

##### Codice: WI-TOP30

Cavo di collegamento. Lunghezza 30 cm.

##### Codice: WI-TOP500

Cavo di collegamento. Lunghezza 5 metri.

##### Codice: WI-TOP100

Cavo di collegamento. Lunghezza 100 cm.

##### Codice: WI-TOP1000

Cavo di collegamento. Lunghezza 10 metri.

# CONTROLLO TENDE E TAPPARELLE

CONTROLLO  
PERSIANE E  
VENEZIANE







# Controllo carichi 230Vac

## Motori tende/tapparelle

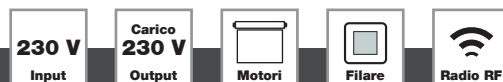

### MCU-M500

Centrale di comando con funzionalità motore (impostabile apri-chiude-stop / passo-passo / uomo presente). Alimentazione 110-240Vac. 1 uscita per gestire motori con finecorsa integrato di potenza massima 500W (230V). Ricevente radio 433,92MHz. 2 ingressi filari a pulsante.

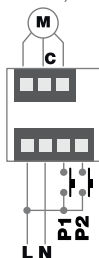

Codice	MCU-M500
Alimentazione	Da rete 110-240Vac
Uscita	1 x Max 500W Motori a 3 fili con finecorsa
Funzione	Apri/Stop/Chiude
Ingressi	2 pulsanti NA impostabili
N° Trasmettitori programmabili	30
Frequenza radio	433,920MHz ISM
Grado di protezione	IP20
Temperatura di funzionamento	-20 +55°C
Dimensioni	45x45x22 mm

### MCU-M/ONE



Centrale di comando con funzionalità motore (impostabile apri-chiude-stop / passo-passo / uomo presente). Alimentazione 110-240Vac. 1 uscita per gestire motori con finecorsa integrato di potenza massima 500W (230Vac). Ricevente radio 433,92MHz. 2 ingressi filari a pulsante.  
Modulo Wi-Fi integrato per il controllo remoto tramite App OneSmart e comando vocale.

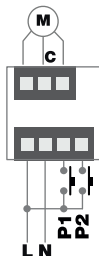

Codice	MCU-M500
Alimentazione	Da rete 110-240Vac
Uscita	1 x Max 500W Motori a 3 fili con finecorsa
Funzione	Apri/Stop/Chiude
Ingressi	2 pulsanti NA impostabili
N° Trasmettitori programmabili	30
Frequenza radio	433,920MHz ISM
Wireless Smart	Wi-Fi 2,4GHz
Controllo Smart remoto	App OneSmart
Controllo Vocale	Google Home, Amazon Alexa
Grado di protezione	IP20
Temperatura di funzionamento	-20 +55°C
Dimensioni	45x45x22 mm

# Controllo carichi 230Vac

## Motori tende/tapparelle



**TOP-M500/4/ONE**

**NEW**



Centrale di comando con funzionalità motore (impostabile passo-passo / uomo presente). Alimentazione 110/240Vac. 4 uscite per gestire motori con fine corsa integrato di potenza massima 500W (230Vac). Ricevente radio 433,92MHz. 4 ingressi filari. Modulo Wi-Fi integrato per il controllo remoto tramite App OneSmart e comando vocale.

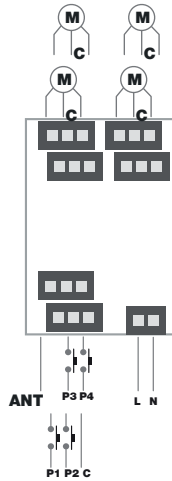

Codice	TOP-M500/4/ONE
Alimentazione	Da rete 110-240 Vac
Uscita	4 x Max 500W Motori a 3 fili con finecorsa
Funzione	Apre/Stop/Chiude
Ingressi	4 ingressi impostabili
N° Trasmettitori Programmabili	30
Frequenza radio	433.920MHz ISM
Wireless Smart	WiFi 2,4GHz
Controllo Smart remoto	App OneSmart
Controllo Vocale	Google Home, Alexa Amazon
Grado di protezione	IP20
Temperatura di funzionamento	-20 +55 °C
Dimensioni	174x46x35mm



# CONTROLLO DI PORTE E CANCELLI



CONTROLLO  
PORTE DA GARAGE

CONTROLLO  
CANCELLI MOTORIZZATI



CONTROLLO  
PORTE  
INDUSTRIALI



CONTROLLO  
ELETTROSERRATURE

# Controllo per cancelli e porte garage

## Interfacce radio e wireless, alimentazione 12-24Vdc



### PLANO-LOCK/ONE



Centrale di comando con funzionalità contatto pulito.  
Alimentazione 12Vdc. 1 uscita con contatto normalmente aperto.  
Ricevente radio 433,92MHz. Modulo Wi-Fi integrato per il controllo remoto tramite App OneSmart e comando vocale.  
Ingresso per finecorsa per controllare lo stato del dispositivo (per esempio porta chiusa/porta aperta nel caso di installazione su automazione cancelli e porte garage).

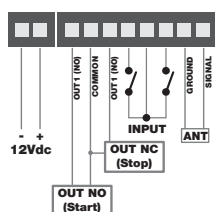

Codice	PLANO-LOCK/ONE
Alimentazione	12Vdc
Uscita	Un contatto NO max 1A (funzione START) Un contatto NC max 1A (funzione STOP)
Ingressi	2 input settabili (NO/NC) con funzione di "stato automazione"
Funzione	Impulso
N° Trasmettitori programmabili	30
Frequenza radio	433,920MHz ISM
Wireless Smart	Wi-Fi 2,4GHz
Controllo Smart remoto	App OneSmart
Controllo Vocale	Google Home, Amazon Alexa
Grado di protezione	IP20
Temperatura di funzionamento	-20 +55°C
Dimensioni	80x80x16 mm

### SENSA-R35/D

**NEW**

Sensore di posizione (verticale/orizzontale) per porta da garage sezionale o basculante.

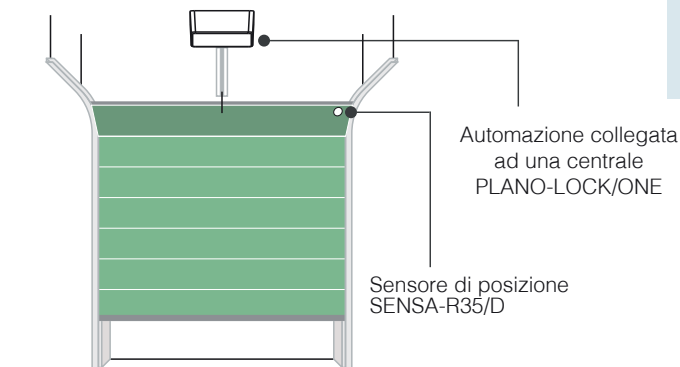

Codice	SENSA-R35/D
Alimentazione	Batteria CR2032(BATCR2032)
Frequenza radio	433,920MHz ISM
Grado di protezione	IP20
Dimensioni	Diametro 38mm X 17mm



### MCU-1224/P



Centrale di comando con funzionalità di chiusura di un contatto pulito.  
Alimentazione 12-24Vac/dc.  
Ricevente radio 433,92MHz.  
1 uscita con contatto normalmente aperto.

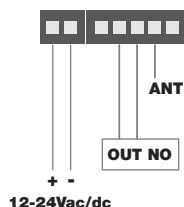

Codice	MCU-1224/P
Alimentazione	12-24Vac/dc
Uscita	Un contatto NO max 1A
N° Trasmettitori programmabili	30
Frequenza radio	433,920MHz ISM
Grado di protezione	IP20
Temperatura di funzionamento	-20 +55°C
Dimensioni	52x43x21 mm

# Controllo per elettroserrature

Interfaccia radio e wireless per elettroserrature, 12-24Vac/dc



## PLANO-ELC/ONE

**NEW**

Centrale di comando con funzionalità a contatto pulito.  
Alimentazione 12/24Vac/dc.  
1 uscita con contatto normalmente aperto.  
Ricevente radio 433,92MHz.  
Modulo Wi-Fi integrato per il controllo remoto tramite App OneSmart e comando vocale.  
Ingresso per finecorsa per controllare lo stato del dispositivo (per esempio porta chiusa/porta aperta nel caso di installazione su automazione cancelli e porte garage)

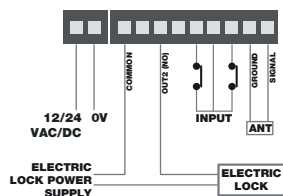

Codice	PLANO-ELC/ONE
Alimentazione	12-24Vac/dc
Uscita	Un contatto NO max 3A (funzione elettro-serratura)
Ingressi	2 input settabili con funzione di "stato automazione"
Funzione	Impulso
N° Trasmettitori programmabili.	30
Frequenza radio	433,920MHz ISM
Wireless Smart	Wi-Fi 2,4GHz
Controllo Smart remoto	App OneSmart
Controllo Vocale	Google Home - Amazon Alexa
Grado di protezione	IP20
Temperatura di funzionamento	-20 +55°C
Dimensioni	80x80x16 mm



Il **comando in radiofrequenza** NEXTA **riduce** drasticamente **i cablaggi** e garantisce l'affidabilità del comando grazie al potente segnale filtrato con **tecnologia ISM 433,92MHz** che permette una maggiore trasmissione attraverso le pareti.  
Il **protocollo Rolling Code** garantisce sicurezza ed evita interferenze tra i dispositivi.

# CONTROLLO WIRELESS







# DISPOSITIVI DI COMANDO

Radiocomandi e sensori wireless 433,92MHz



## HOBLO Comandi di design

Radiocomandi portatili multicanale con supporto magnetico a parete. Disponibile in 5 versioni per gestire fino a 30 linee luce dimmerabili, CCT, RGB e RGBW.



HB80-30D



HB80-1DIM

## TOUCH Comandi miniaturizzati

Radiocomandi miniaturizzati con tecnologia capacitiva touch. Disponibile in 11 versioni per gestire luci dimmerabili CCT, RGB e RGBW.



TOUCH-1CCT

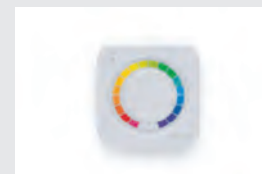

TOUCH-1RGBW

## OPTIMA Comandi da parete

Radiocomandi da parete a 2, 4 e 8 tasti con alimentazione a batteria (fissaggio in superficie) o 230Vac (su scatole da incasso diametro 55mm) disponibili in 14 versioni.



OPT-2G



OPT-4G

## TX Trasmettitori per pulsanti filari

Moduli trasmettitore alimentati a 230Vac o a batteria per trasformare pulsanti filari standard in comandi wireless. È possibile scegliere la funzione del tasto.



MCU-TX4



TOUCH-TX2

## LINEA Comandi portatili

Radiocomandi tascabili 4 tasti dal design ultrapiatto disponibili in due colori: grigio e bianco.



LINEA-4R



LINEA-4R/W

## TOUCH Sensore di movimento

Sensore di movimento wireless programmabile, accende la luce a distanza in modo automatico.



TOUCH-1SP

# Dispositivi di comando

Gamma prodotti



## RADIOCOMANDI DI DESIGN

### ■ Multifunzione



Pag.44

HB80-30D

### ■ Dimmer



Pag.45

HB80-1DIM  
HB80-4DIM

### ■ CCT - RGB - RGBW



Pag.45

HB80-1C  
HB80-4C

## RADIOCOMANDI DA PARETE

### ■ Programmabili



Pag.47

OPT-2G  
OPT-2G/PW  
OPT-4G  
OPT-4G/PW  
OPT-8G  
OPT-8G/PW

### ■ Dimmer



Pag.47

OPT-1DIM  
OPT-1DIM/PW  
OPT-4DIM  
OPT-4DIM/PW

### ■ CCT - RGB - RGBW



Pag.47

OPT-1C  
OPT-1C/PW  
OPT-1CCT  
OPT-1CCT/PW

## RADIOCOMANDI MINIATURIZZATI

### ■ Dimmer



Pag.48

TOUCH-1  
TOUCH-1L  
TOUCH-1DIM  
TOUCH-4DIM

### ■ CCT



Pag.49

TOUCH-1CCT

### ■ RGB - RGBW



Pag.49

TOUCH-1RGBW  
TOUCH-1C

### ■ Programmabili



Pag.49

TOUCH-1G  
TOUCH-2G  
TOUCH-4G  
TOUCH-LOCK4

## RADIOCOMANDI PORTATILI

### ■ Programmabili



Pag.51

LINEA-4R  
LINEA-4R/W

### ■ Programmabili con funzione copia



Pag.51

LINEA-4C  
LINEA-4C/W

### ■ Programmabili



Pag.52

MCU-TX4  
TOUCH-TX2

## RIPETITORE RADIO



Pag.53

MCU-RR

## SENSORE DI MOVIMENTO RADIO



Pag.54

TOUCH-1SP

# HOBLO 80

## Radiocomandi di design



### Design e funzionalità per ogni applicazione

Radiocomando multifunzione per controllare, singolarmente o in gruppo, fino a 30 dispositivi elettrici. Disponibile in 5 versioni per un ampio range di utilizzo, con tasti predefiniti o selezionabili in fase di programmazione sulla centrale elettronica, display a sette segmenti e 4 LED per la selezione dei canali e dei gruppi. Hoblo 80 è un oggetto di design molto resistente e facile da utilizzare grazie la struttura in lega di alluminio cromata, le parti plastiche in policarbonato antiurto e il supporto magnetico a parete.

Portata: 100 metri in campo libero (40m all'interno di edifici).  
Dimensioni: diametro 80mm, altezza 13mm.  
Fissabile a parete tramite viti e tasselli (forniti nella confezione)  
Batteria: CR2450.



Radiocomando portatile con supporto a muro magnetico

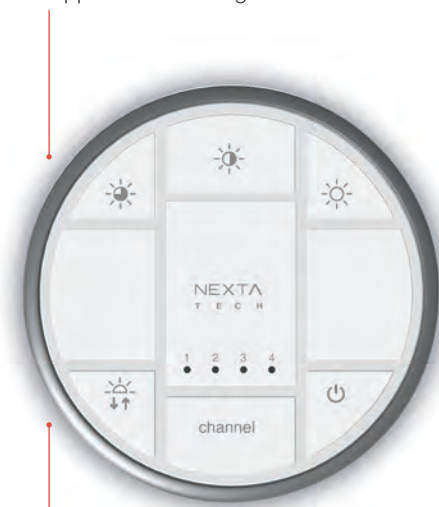

Struttura in lega metallica cromata



### MULTIFUNZIONE - Radiocomandi per controllo luci e tapparelle



#### HB80-30D

Radiocomando Rolling Code 433,92MHz, 30 canali e 4 gruppi, funzione On-Off, dimmer up/down, apre-chiude-stop (motore).  
Supporto magnetico a parete.  
Batteria CR2450.

# HOBLO 80

## Radiocomandi di design



### DIMMER - Radiocomandi per controllo intensità



#### HB80-1DIM

Radiocomando Rolling Code 433,92MHz, 1 canale, funzione On-Off, dimmer up/down, scelta intensità 30%-60%-100%. Supporto magnetico a parete. Batteria CR2450.



#### HB80-4DIM

Radiocomando Rolling Code 433,92MHz, 4 canali + All, funzione On-Off, dimmer up/down, scelta intensità 30%-60%-100%. Supporto magnetico a parete. Batteria CR2450.

### RGB/RGBW + CCT - Radiocomandi per controllo colore e temperatura della luce



#### HB80-1C

Radiocomando Rolling Code 433,92MHz, 1 canale, funzione On-Off, dimmer up/down, controllo colore RGB/RGBW e CCT, controllo ciclo dinamico. Supporto magnetico a parete. Batteria CR2450.



#### HB80-4C

Radiocomando Rolling Code 433,92MHz, 4 canali + All, funzione On-Off, dimmer up/down, controllo colore RGB/RGBW e CCT, controllo ciclo dinamico. Supporto magnetico a parete. Batteria CR2450.



### Minimale e tecnologica per qualsiasi ambiente

Radiocomando da parete disponibile in sette versioni e due tipologie di alimentazione: a batteria con fissaggio a superficie o da linea 230Vac con fissaggio su scatole da incasso di diametro 55mm o quadrate (UK box). Design minimale ed elegante per essere integrato in qualsiasi ambiente, dotato di tasti meccanici progettati per essere attivati da qualsiasi punto di contatto.

Portata: 80 metri in campo libero (30m all'interno di edifici).  
Dimensioni: 80x80x11 mm.  
Fissabile a parete tramite viti e tasselli (forniti nella confezione)  
Batteria: CR2450.

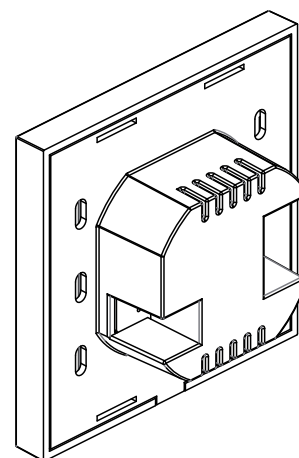
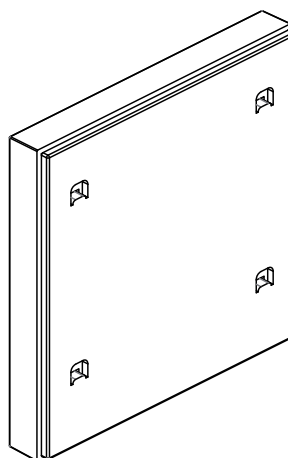

### PROGRAMMABILI - Radiocomandi con funzione programmabile



#### **OPT-2G**

Radiocomando Rolling Code 433,92MHz, 2 tasti con funzione impostabile. Batteria CR2450.

#### **OPT-2G/PW**

Versione con alimentazione 230Vac.



#### **OPT-4G**

Radiocomando Rolling Code 433,92MHz, 4 tasti con funzione impostabile. Batteria CR2450.

#### **OPT-4G/PW**

Versione con alimentazione 230Vac.



#### **OPT-8G**

Radiocomando Rolling Code 433,92MHz, 8 tasti con funzione impostabile. Batteria CR2450.

#### **OPT-8G/PW**

Versione con alimentazione 230Vac.

### DIMMER - Radiocomandi per controllo intensità



#### **OPT-1DIM**

Radiocomando Rolling Code 433,92MHz, 1 canale, funzione On-Off, dimmer up/down, scelta intensità intensità 25%-50%-75%-100%. Batteria CR2450.

#### **OPT-1DIM/PW**

Versione con alimentazione 230Vac.



#### **OPT-4DIM**

Radiocomando Rolling Code 433,92MHz, 4 canali, funzione On-Off, funzione dimmer. Batteria CR2450.

#### **OPT-4DIM/PW**

Versione con alimentazione 230Vac.

### RGB - RGBW - CCT - Radiocomandi per controllo colore e temperatura della luce



#### **OPT-1C**

Radiocomando Rolling Code 433,92MHz, 1 canale, funzione On-Off, dimmer up/down, controllo colore RGB/RGBW, memo colore, controllo ciclo dinamico. Batteria CR2450.

#### **OPT-1C/PW**

Versione con alimentazione 230Vac.



#### **OPT-1CCT**

Radiocomando Rolling Code 433,92MHz, 1 canale, funzione On-Off, dimmer up/down, dimmer 25%-75%, gestione temperatura luce bianca. Batteria CR2450.

#### **OPT-1CCT/PW**

Versione con alimentazione 230Vac.

# TOUCH

## Radiocomandi miniaturizzati



### Controllo touch

Innovativo design miniaturizzato e molte versioni di comando per installazioni wireless flessibili e confortevoli. Le piccole dimensioni permettono una facile applicazione sia a parete sia su elementi di arredo, finestre e mensole. La banda di frequenza radio di tipo ISM (industrial, scientific and medical) garantisce una trasmissione sicura e un'ottima portata anche attraverso muri portanti.

Dimensioni: 40x40x10 mm.

Batteria: CR2450.

Fissabile a parete tramite bi-adesivo ( non fornito)



### DIMMER - Radiocomandi per controllo intensità



#### TOUCH-1

Radiocomando Rolling Code 433,92MHz, 1 canale con funzione On-Off-Dimmer. Batteria CR2450.



#### TOUCH-1L

Radiocomando Rolling Code 433,92MHz, 1 canale con funzione On-Off, dimmer up/down, apre-chiude-stop (motore). Batteria CR2450.



#### TOUCH-1DIM

Radiocomando Rolling Code 433,92MHz, 1 canale con funzione On-Off e dimmer (con corona touch). Batteria CR2450.



#### TOUCH-4DIM

Radiocomando Rolling Code 433,92MHz, 4 canali con funzione On-Off-Dimmer. Batteria CR2450.



# TOUCH

## Radiocomandi miniaturizzati



### DIMMER - Radiocomandi per controllo colore e temperatura della luce



#### TOUCH-1RGBW

Radiocomando Rolling Code 433,92MHz, 1 canale con funzione On-Off-Dimmer e selezione colore (con corona touch).

Batteria CR2450.



#### TOUCH-1C

Radiocomando Rolling Code 433,92MHz, 1 canale con funzione On-Off-Dimmer, selezione colore, ciclo colore.

Batteria CR2450.



#### TOUCH-1CCT

Radiocomando Rolling Code 433,92MHz, 1 canale con funzione On-Off-Dimmer e selezione temperatura luce bianca (con corona touch).

Batteria CR2450.

### PROGRAMMABILI - Radiocomandi con funzione programmabile



#### TOUCH-1G

Radiocomando Rolling Code Code 433,92MHz, 1 tasto con funzione impostabile.

Batteria CR2450.



#### TOUCH-2G

Radiocomando Rolling Code 433,92MHz, 2 tasti con funzione impostabile.

Batteria CR2450.



#### TOUCH-4G

Radiocomando Rolling Code 433,92MHz, 4 tasti con funzione impostabile.

Batteria CR2450.



#### TOUCH-LOCK4

Radiocomando Rolling Code Code 433,92MHz, 4 tasti con funzione impostabile.

Funzione di blocco per evitare pressioni accidentali.  
Batteria CR2450.



## Radiocomando portatile con design innovativo

Radiocomando portatile 4 canali 433,92MHz con codifica Rolling Code.  
Design minimale e ultra piatto in 2 varianti di colore: grigio scuro e bianco.  
Compatibile con tutte le centrali di comando NEXTA, in fase di programmazione  
nella ricevente è possibile scegliere la funzione di ogni singolo tasto.

Portata: 100 metri in campo libero (30m all'interno di edifici).

Dimensioni: 36x71x8 mm.

Batteria: CR2032.



### LINEA-4R - Radiocomandi con funzione programmabile



#### LINEA-4R

Radiocomando Rolling Code  
433,92MHz, 4 tasti con  
funzione impostabile.  
Colore grigio.  
Batteria CR2032.



#### LINEA-4R/W

Radiocomando Rolling Code  
433,92MHz, 4 tasti con  
funzione impostabile.  
Colore bianco.  
Batteria CR2032.

### LINEA-4C - Radiocomandi con funzione programmabile e copia di trasmettitori esistenti di altre marche



#### LINEA-4C

Radiocomando Rolling Code  
433,92/868MHz, 4 tasti  
con funzione impostabile e  
funzione copiatore.  
Colore grigio.  
Batteria CR2032.



#### LINEA-4C/W

Radiocomando Rolling Code  
433,92/868MHz, 4 tasti  
con funzione impostabile e  
funzione copiatore.  
Colore bianco.  
Batteria CR2032.

Trasforma i pulsanti filari in comandi radio, connessione wireless veloce ed affidabile

Radiocomando da incasso ideale per trasformare i pulsanti filari da parete in comandi radio. L'innovativa doppia alimentazione, da rete elettrica o a batteria, permette installazioni flessibili sia su comandi filari che su sensori pre-esistenti. La banda di frequenza radio 433,92MHz di tipo ISM (Industrial, scientific, medical application) garantisce un'elevata portata anche attraverso pareti e solai.

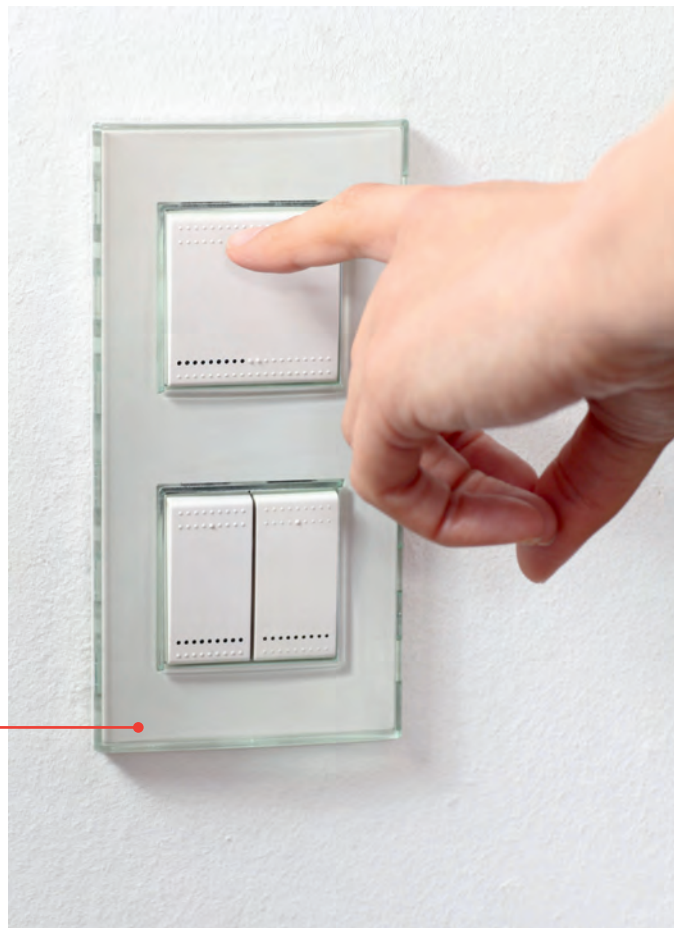

**TX** **Trasmettitore da incasso**

**MCU-TX4**

Radiocomando da incasso Rolling Code 433,92MHz, 4 canali con ingressi per pulsanti a parete. Doppia possibilità di alimentazione: da rete: 110-240Vac  
Dimensioni: 52x43x21 mm.  
Batteria CR2032.

**TOUCH-TX2**

Radiocomando da incasso Rolling Code 433,92MHz, 2 canali programmabili con ingressi per pulsanti a parete.  
Dimensioni: 40x40x10 mm.  
Batteria CR2450.

**Installazione tipo**

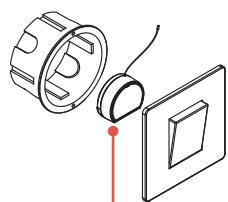

MCU-TX4 (o TOUCH-TX2) dietro pulsante filare standard

Segnale radio

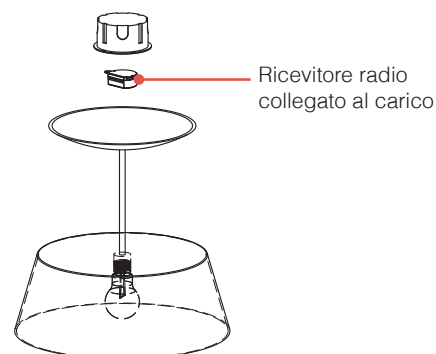

Ricevitore radio collegato al carico

# Ripetitore radio

Moltiplica la portata della trasmissione radio



## MCU-RR

230 V  
Input



Ripetitore radio per aumentare la portata del segnale.  
Radio transceiver 433,92MHz integrato.

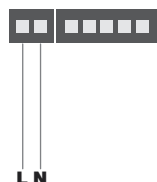

Codice	MCU-RR
Alimentazione	Da rete 110-240Vac
Funzione	Ripetitore radio
Portata	120m in campo libero 50m all'interno di edifici
Frequenza radio	433,920MHz ISM
Grado di protezione	IP20
Temperatura di funzionamento	-20 +55°C
Dimensioni	52x43x21 mm

## Installazione tipo

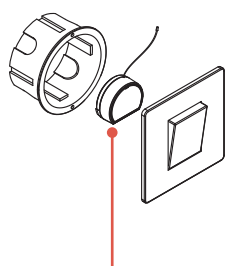

MCU-TX4 (o TOUCH-TX2)  
dietro pulsante filare standard

Segnale radio

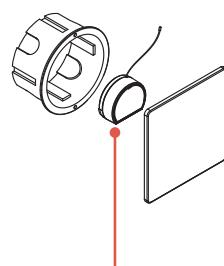

MCU-RR  
dentro scatola di derivazione

Segnale radio

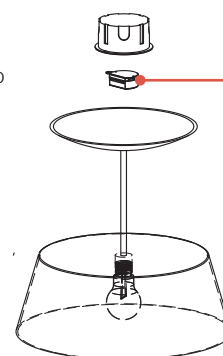

Ricevitore radio  
collegato al carico

## ACCESSORI

Batterie e laccetti per telecomandi

Cod. **BATCR2032**  
Cod. **BATCR2450**  
Cod. **LACCETTOPC**  
Cod. **LACCETTOCL**

Batteria CR2032 per telecomando  
Batteria CR2450 per telecomando  
Laccetto per portachiavi  
Laccetto per collo

BATCR2032



BATCR2450



LACCETTOPC



LACCETTOCL



# TOUCH-1SP

## Sensore di movimento wireless



### Controllo automatico

Sensore wireless di movimento con soglia di luminosità e distanza di rilevamento impostabili. Funzione sensore o radiocomando attivabile tramite tasti touch: attivazione/disattivazione sensore, comando manuale On/Off (pressione breve) e Dimmer (pressione prolungata). Ideale per installazioni in scrivanie e cabine armadio.

Dimensioni 40x40x10 mm.

Batteria: CR2450.



### TOUCH-1SP



Tasto touch radio con  
funzione On-Off-Dimmer

Tasto touch per  
attivazione/disattivazione  
sensore

Codice	TOUCH-1SP
Alimentazione	Batteria CR2450
Durata batteria	Circa 3 anni
Codifica	Rolling Code
Frequenza radio	433,92MHz
Portata	80m in campo libero 20m all'interno di edifici
Distanza di rilevamento	Impostabile da 30cm a 6m
Angolo di rilevamento	Cono 120°
Tempo di accensione	Impostabile da 1 min a 4 ore
Soglia luminosità	Impostabile su 6 livelli
Dimensioni	40x40x10 mm



# SISTEMA ONESMART



I controller **OneSmart** integrano ingressi per il comando filare, ricevente RF 433,92MHz e modulo Wi-Fi. Grazie alla **tecnologia Cloud** è possibile controllare un dispositivo da qualsiasi parte nel mondo. L'App OneSmart permette di gestire **fino a 50 installazioni** in luoghi differenti e **fino a 1000 dispositivi** per ogni installazione. Esempio: Gestione di 30 negozi con 200 dispositivi ciascuno. **Non è necessario** installare nessun **gateway**, è sufficiente una connessione internet Wi-Fi 2,4GHz per configurare in pochi minuti un dispositivo OneSmart.

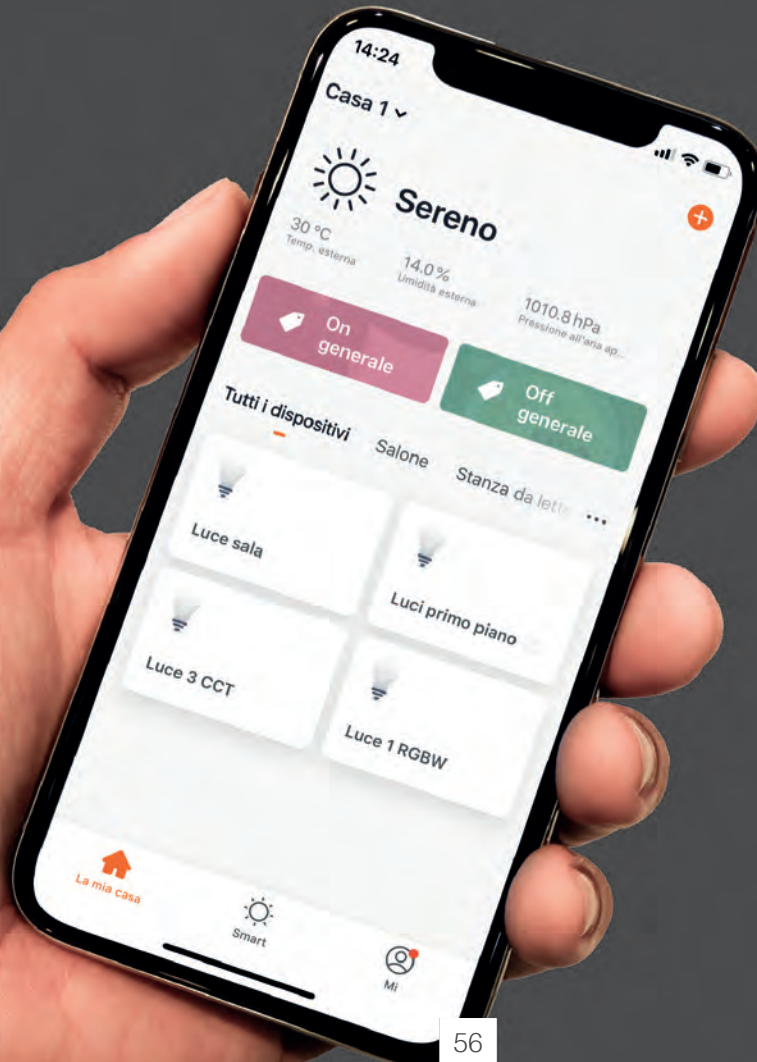

ONESMART

Download on the  
App Store

ANDROID APP ON  
Google play



# IL SISTEMA ONESMART

## Radiofrequenza+Filare+Internet+Vocale

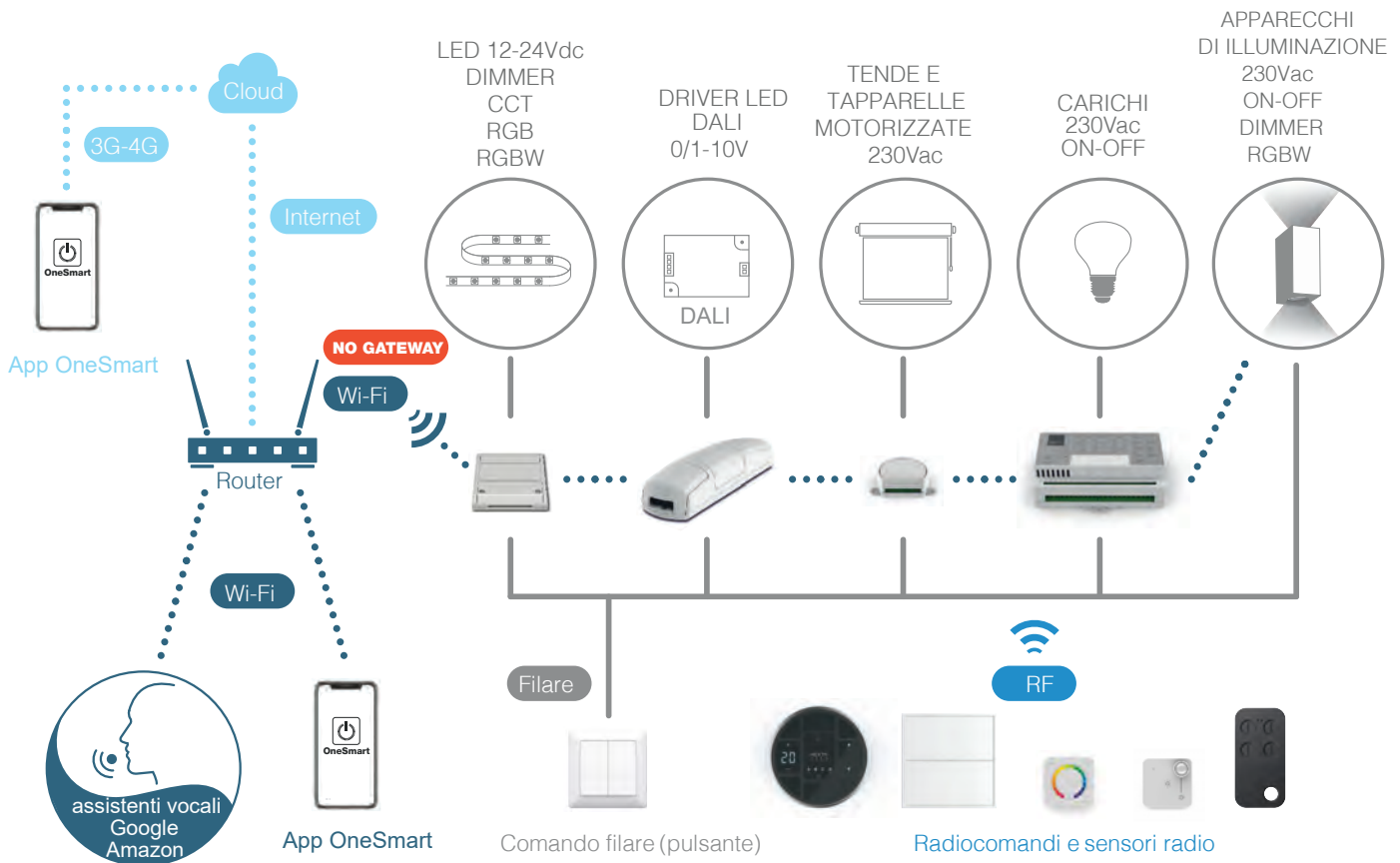

■ Collegamento tramite segnale Wi-Fi 2,4GHz

■ Collegamento tramite segnale a radiofrequenza 433,92MHz

■ Collegamento tramite rete internet via cavo (del gestore telefonico) o via radio (3G-4G)

■ Collegamento tramite linea via cavo



### Controllo remoto

Con OneSmart è possibile controllare i dispositivi da qualsiasi parte nel mondo, creare programmazioni orarie e scenari.



### Sistema multi-impianto

Con un'unica interfaccia è possibile controllare fino a 50 impianti sparsi nel mondo.



### Programmazione oraria

Programmi orari e settimanali di accensione, spegnimento e dimmerazione. E' possibile impostare un'evento ad un preciso orario o per fasce orarie.



### Scenario

Con una semplice programmazione è facile realizzare tasti che inviano comandi su più dispositivi in modo simultaneo.



### Notifica eventi

È possibile ricevere un messaggio di notifica al verificarsi di un evento, come per esempio l'accensione di una luce.



### Centralizzazione

È possibile comandare i dispositivi in modo singolo o in gruppo creando facili comandi di accensione o spegnimento totale.



### Alba tramonto

Riconosce alba e tramonto grazie alla impostazione geografica. Utile per l'accensione e spegnimento automatico.



### Controllo meteo

È possibile impostare un'azione di accensione, spegnimento o dimmerazione in base alle condizioni atmosferiche.

### Installazione facile Wi-Fi

Non è necessario installare nessun gateway, è sufficiente una connessione internet Wi-Fi 2,4 GHz per configurare i dispositivi

# INTERFACCIA APP ONESMART

Schermate di controllo

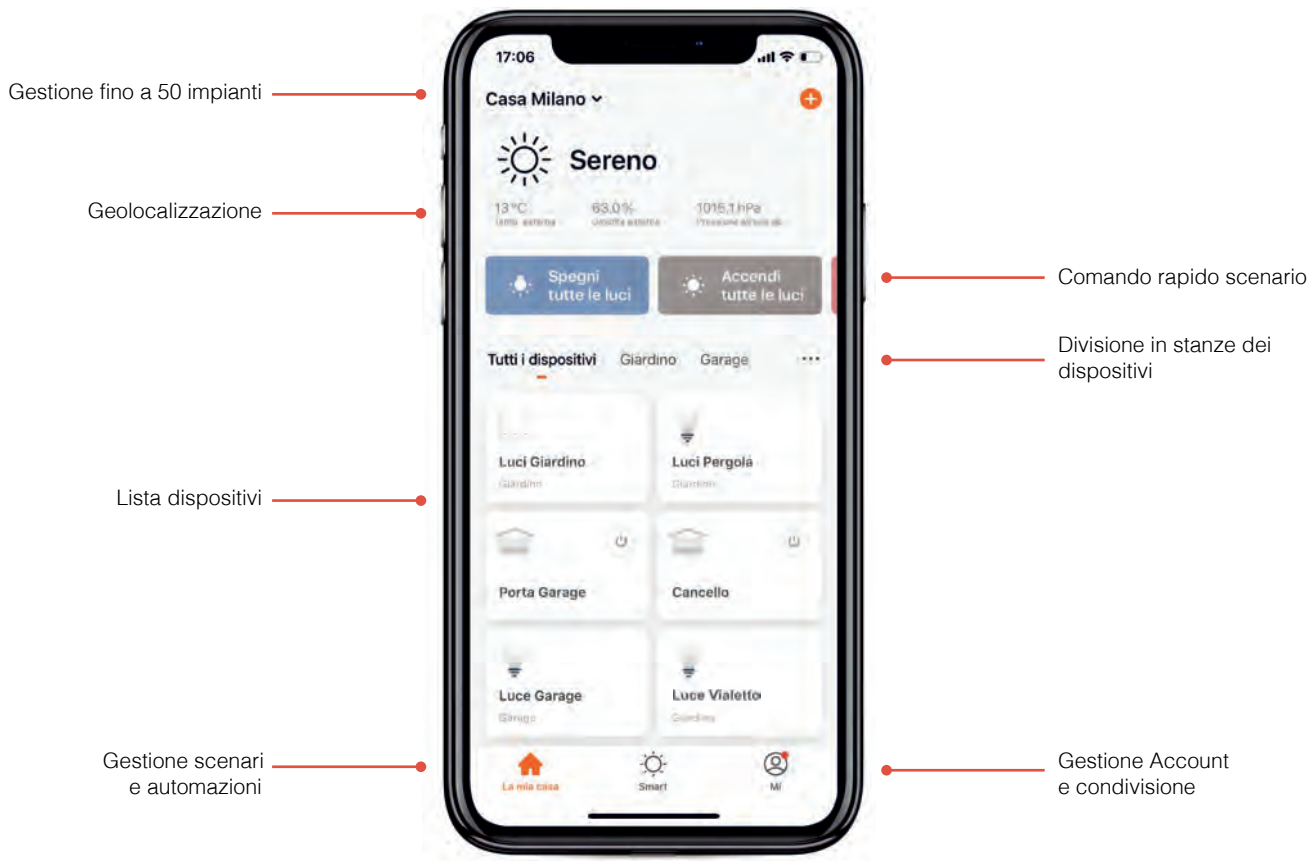

## Scenari

Inviare uno o più comandi con un unico tasto.



## Automazioni

Pianificare un comando in base a una o più condizioni impostabili.



## Programmazioni orarie

Pianificazione oraria e giornaliera di un evento.

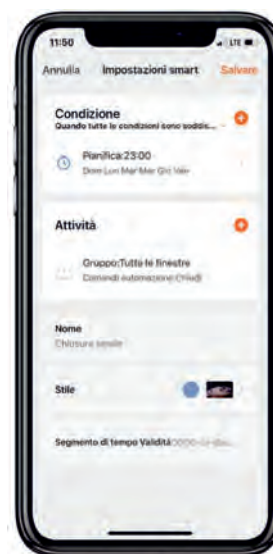

# SCHERMATE DI APPLICAZIONE

Schermate di controllo



ONESMART



## APP OneSmart



## On/Off un canale

On/Off.  
Funzione timer.



## On/Off quattro canali

On/Off di 4 dispositivi  
singolarmente o in gruppo.  
Funzione timer



## Dimmer

On/Off e dimmerazione.  
Funzione timer

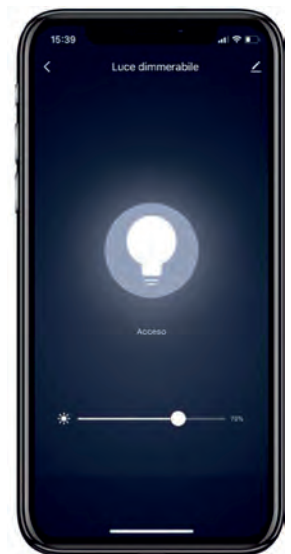

## CCT

On/Off, dimmerazione e controllo  
bianco dinamico.  
Funzione timer.



## RGB o RGBW

On/Off, dimmerazione e controllo  
colore. Funzione timer.  
Creazione di cicli dinamici.

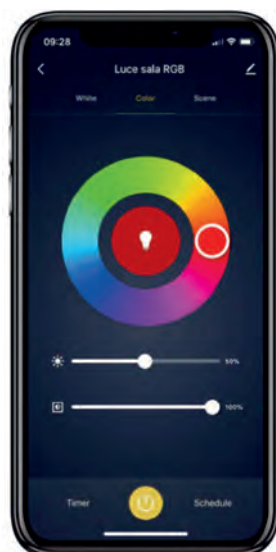

## Tende/Tapparelle

Apri/Stop/Chiudi, apertura  
parziale e visualizzazione dello  
stato.

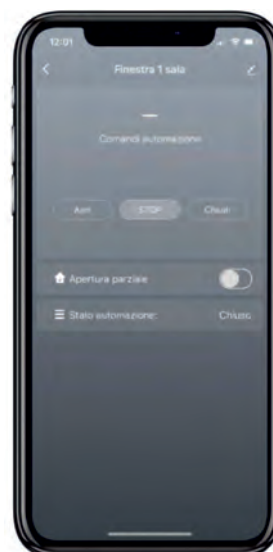

## Automazione cancelli

Comando start, blocco  
dell'automazione e  
visualizzazione dello stato.



# Articoli compatibili con APP ONESMART

Dispositivi



## Controllo carichi luci 230Vac, On/Off



**MCU-L1/ONE**

Pag.14



**MCU-L2/ONE**

Pag.15



**LOGIC 400/ONE**

Pag.16



**PS10/ONE**

Pag.17-68



**MCU-DM/ONE**

Pag.18



**GARDENKIT**

Pag.66

## Controllo driver LED



**TOP-DL20/ONE**

Pag.20



**TOP-0110/ONE**

Pag.21

## Controllo LED in tensione costante



**PLANO-ONE**

Pag.26



**PLANO-ONE/4**

Pag.27



**PLANO-MASTER**

Pag.28



**PLANO-MASTER/4**

Pag.29



**KIT-ONE-TOUCH**

Pag.66



**KIT-ONE-DESIGN**

Pag.66

# Articoli compatibili con APP ONESMART

Dispositivi



## Controllo tende e tapparelle



**MCU-M/ONE**

Pag.34



**TOP-M500/4/ONE**

Pag.35



**SCREENKIT**

Pag.67

## Controllo cancelli, porte garage ed elettroserrature



**PLANO-LOCK/ONE**

Pag.38



**GATEKIT**

Pag.67



**PLANO-ELC/ONE**

Pag.39

## Controllo di scenari OneSmart



**MCU-S2/ONE**

Pag.62



**MCU-S8W/ONE**

Pag.63



**MOTO-R**

Pag.65



**MOTO-S**

Pag.65

## Sensori di movimento

## Apparecchi di illuminazione OUTDOOR



**WALL-200/ONE**

Pag.70



**FARO-500/ONE**

Pag.71



**PRO-DM/ONE**

Pag.72



**PRO-RGBW/ONE**

Pag.73

# MCU-S2/ONE

Attivatore di scenari OneSmart. Versione filare-Wi-Fi



**MCU-S2/ONE** è l'attuatore di scenari programmati con App OneSmart.

Alimentato a 230Vac, è collegabile ai pulsanti o agli interruttori filari di tutte le marche. MCU-S2/ONE permette di trasformare fino a 2 pulsanti o interruttori in comando Wi-Fi per richiamare automazioni come:

- Apri o chiudi tutte le tapparelle della casa
- Accendi o spegni tutte le luci della casa
- Apri il cancello e accendi le luci del giardino
- Accendi gruppi di luce contemporaneamente ad intensità diverse
- Accendi luci RGB con colori diversi pre-impostati

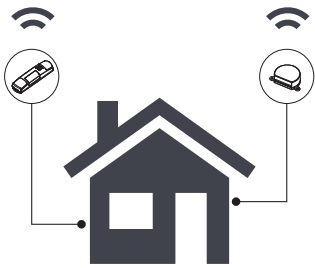

Collega i dispositivi del sistema OneSmart e connettili al router via Wi-Fi

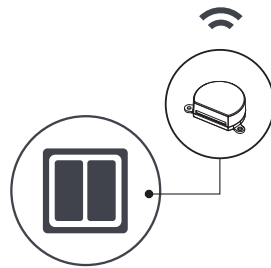

Collega il dispositivo MCU-S2/ONE a uno o a due pulsanti a parete e connettilo al router via Wi-Fi



Crea scenari e automazioni con l'App OneSmart



Attiva gli scenari creati nell'App OneSmart premendo i pulsanti a parete collegati a MCU-S2/ONE

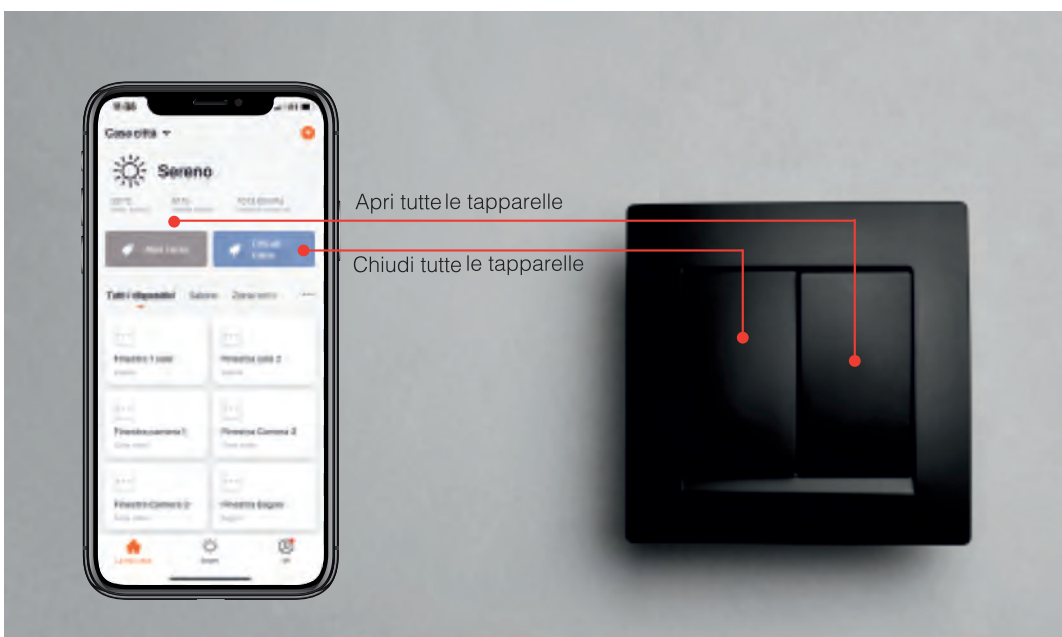

ONESMART

Download on the App Store

ANDROID APP ON Google play

# MCU-S8W/ONE

Attivatore di scenari OneSmart. Versione RF-Wi-Fi



**MCU-S8W/ONE** è l'attuatore di scenari programmati con App OneSmart. Alimentato a 230Vac, è collegabile via radio ai radiocomandi NEXTA. MCU-S8W/ONE permette di trasformare fino a 8 pulsanti dei radiocomandi NEXTA in comando Wi-Fi per richiamare automazioni come:

- Apri o chiudi tutte le tapparelle della casa
- Accendi o spegni tutte le luci della casa
- Apri il cancello e accendi le luci del giardino
- Accendi gruppi di luce contemporaneamente ad intensità diverse
- Accendi luci RGB con colori diversi pre-impostati

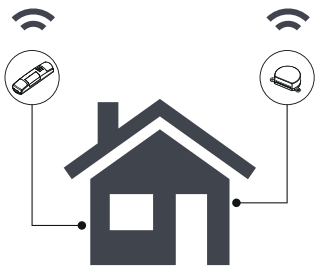

Collega i dispositivi del sistema OneSmart e connettigli al router via Wi-Fi

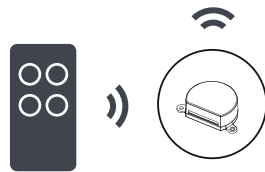

Associa il dispositivo MCU-S8W/ONE a un radiocomando o sensore RF NEXTA e connettilo al router via Wi-Fi



Crea scenari e automazioni con l'App OneSmart



Attiva gli scenari creati nell'App OneSmart premendo i pulsanti dei radiocomandi NEXTA associati a MCU-S8W/ONE



Fino a 8 scenari attivabili da radiocomandi NEXTA

Radiocomandi consigliati:



TOUCH-1G  
TOUCH-2G  
TOUCH-4G  
TOUCH-LOCK4



LINEA-4R  
LINEA-4C  
LINEA-4R/W  
LINEA-4C/W



TOUCH-1G  
TOUCH-2G  
TOUCH-4G  
TOUCH-LOCK4



Download on the App Store

ANDROID APP ON Google play

## Sensori di movimento Wi-Fi

Sensori smart di movimento disponibili nelle versioni da incasso o con montaggio in superficie.  
Al rilevamento di movimento è possibile accendere la linea luce con collegamento diretto al sensore oppure, in modo wireless, tramite Wi-Fi, creando delle triangolazioni con altri dispositivi della serie OneSmart per accensioni e dimmerazioni temporizzate.



- Attivazione / Disattivazione del sensore
- Impostazione della distanza di rilevamento
- Impostazione della soglia di luminosità
- Impostazione della durata dell'accensione

### Area di rilevamento

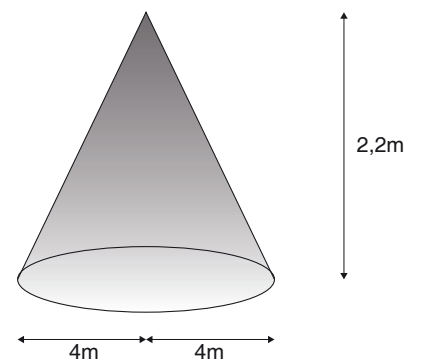



### Funzionamento

#### Modo 1 - Collegamento diretto

La linea luce viene collegata direttamente al sensore che tramite un relè accende e spegne il carico.

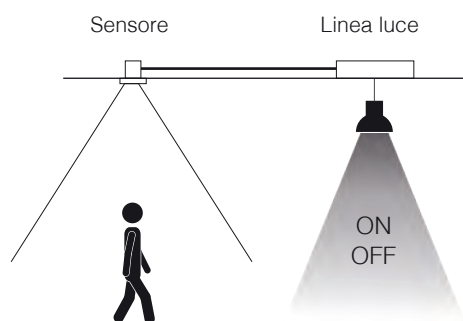

#### Modo 2 - Triangolazione Wi-Fi

Il sensore rileva il movimento e accende e spegne luci collegate ad altri dispositivi OneSmart. In questo caso è anche possibile decidere l'intensità della luce all'accensione o prima dello spegnimento

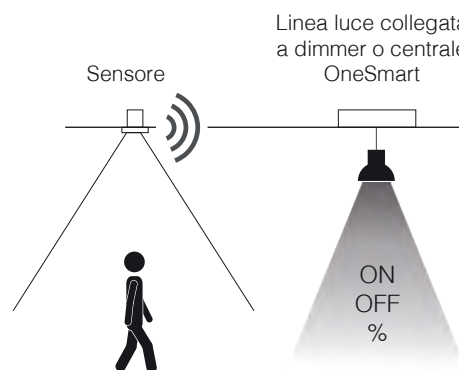

#### MOTO-R - Versione da incasso

NEW



Codice	MOTO-R
Alimentazione	230 Vac
Uscita	230V max 1200W
Wireless Smart	WiFi 2,4GHz
Controllo Smart remoto	App OneSmart
Controllo Vocale	Google Home - Amazon Alexa
Grado di protezione	IP20
Temperatura di funzionamento	-20 +55 °C
Dimensioni	Diametro 76 X 69 mm

#### MOTO-S - Versione con montaggio a superficie

NEW



Codice	MOTO-S
Alimentazione	230 Vac
Uscita	230V max 800W
Wireless Smart	WiFi 2,4GHz
Controllo Smart remoto	App OneSmart
Controllo Vocale	Google Home - Amazon Alexa
Grado di protezione	IP20
Temperatura di funzionamento	-20 +55 °C
Dimensioni	Diametro 120 X 25 mm

# Dispositivi compatibili con APP ONESMART

Kit espandibili per l'automazione della casa



## KIT PER IL CONTROLLO DI STRIP LED 12-24Vdc



Kit smart wireless universale per strip LED 12-24Vdc. Composto da una centrale di comando con ricevitore radio e Wi-Fi integrati, progettata per gestire LED di tipo mono-colore, RGB, RGBW e bianco dinamico CCT con potenza massima di:









- 120W max a 12Vdc su 4 uscite totali
- 240W max a 24Vdc su 4 uscite totali

Comando wireless con radiocomando miniaturizzato portatile o da parete (versione **KIT-ONE-TOUCH**) o con radiocomando portatile di design con supporto magnetico da parete (versione **KIT-ONE-DESIGN**).

Controllo Smart da remoto grazie alla tecnologia cloud, tramite l'App OneSmart e i comandi vocali compatibili con Google Home e Amazon Alexa.

Facile creazione di scenari per comandi centralizzati come "apre tutto" o "chiude tutto" e programmazione oraria e settimanale.

### Codice: KIT-ONE-TOUCH / KIT-ONE-DESIGN

<p><b>1 x PLANO-ONE</b> Centrale di comando universale per LED 12-24Vdc</p> 	<p><b>1 x TOUCH-1C</b> per KIT-ONE-TOUCH Radiocomando portatile</p>   <p><b>1 x HB80-4C</b> per KIT-ONE-DESIGN Radiocomando portatile</p> 	<p><b>ONESMART</b> App per Android e iOS</p> 	 <b>ONESMART</b>    Download on the <b>App Store</b>  GET IT ON <b>Google Play</b>
---	---	---	---

## KIT PER L'AUTOMAZIONE DELLE LUCI GIARDINO





Kit smart wireless per luci giardino, composto da una centrale di comando con ricevitore radio e Wi-Fi integrato, progettata per gestire fino a 4 linee luce di potenza massima 2000W per ogni singola uscita e 6000W in totale.

Comando wireless con radiocomando tascabile, controllo Smart da remoto grazie alla tecnologia cloud, tramite l'App OneSmart e i comandi vocali compatibili con Google Home e Amazon Alexa.

Facile creazione di scenari per comandi centralizzati, programmazioni orarie e settimanale con funzione orologio astronomico per l'accensione e lo spegnimento automatico al tramonto e all'alba.

### Codice: GARDENKIT

<p><b>1 x LOGIC400/ONE</b> Centrale di comando per 4 linee luce 230Vac</p> 	<p><b>1 x LINEA-4R</b> Radiocomando portatile a 4 tasti</p> 	<p><b>ONESMART</b> App per Android e iOS</p> 	 <b>ONESMART</b>    Download on the <b>App Store</b>  GET IT ON <b>Google Play</b>
--	---	--	--

# Dispositivi compatibili con APP ONESMART

Kit espandibili per l'automazione della casa



## KIT PER L'AUTOMAZIONE DI TENDE E TAPParelLE MOTORIZZATE



Kit smart wireless per aprire, chiudere e visualizzare lo stato di tapparelle e tende motorizzate.

Kit espandibile, composto da quattro centrali di comando per motori tubolari 230Vac a 3 fili con finecorsa integrati. Tecnologia radio e Wi-Fi per la gestione tramite comando wireless con radiocomando portatile e controllo Smart da remoto grazie alla tecnologia cloud, tramite l'App OneSmart e i comandi vocali compatibili con Google Home e Amazon Alexa.

Facile creazione di scenari per comandi centralizzati come "apre tutto" o "chiude tutto" e programmazione oraria e settimanale.

### Codice: SCREENKIT

<b>4 x MCU-M/ONE</b> Centrale di comando per motori tubolari 230Vac 	<b>1 x HB80-30D</b> Radiocomando portatile 	<b>ONESMART</b> App per Android e iOS 	 <b>ONESMART</b>    Download on the App Store  GET IT ON Google Play
---	--	---	---

## KIT PER L'AUTOMAZIONE DI CANCELLI E PORTE GARAGE



Kit smart wireless per aprire, chiudere e visualizzare lo stato di cancelli e porte garage. Composto da una centrale di comando 12-24Vac/dc a contatto pulito con ricevitore radio e Wi-Fi integrato, progettata per gestire l'automazione di cancelli e porte garage tramite comando wireless con radiocomando tascabile e controllo Smart da remoto grazie alla tecnologia cloud, tramite l'App OneSmart e i comandi vocali compatibili con Google Home e Amazon Alexa.

Facile creazione di scenari per l'apertura e la chiusura ad un orario specifico o per limitare l'accesso in una determinata fascia oraria.

### Codice: GATEKIT

<b>1 x PLANO-LOCK/ONE</b> Interfaccia di comando a contatto pulito per cancelli e porte garage 	<b>1 x LINEA-4R</b> <b>1 x LINEA-4R/W</b> Radiocomandi portatili a 4 tasti 	<b>ONESMART</b> App per Android e iOS 	 <b>ONESMART</b>    Download on the App Store  GET IT ON Google Play
--	---	---	--

# PRESA INTELLIGENTE

## Gestibile tramite APP ONESMART



### PS10/ONE

Presse intelligente con funzionalità On/Off e temporizzata (tramite App OneSmart). Alimentazione 110-240Vac. 1 uscita di potenza max 2300W (230Vac). Modulo Wi-Fi integrato per il controllo remoto tramite App e comando vocale compatibile con Google Home e Amazon Alexa. Questo dispositivo è comandabile anche localmente tramite interruttore integrato. Tramite App OneSmart è possibile creare automatismi orari di accensione e spegnimento.

Codice	PS10/ONE
Alimentazione	Da rete 110-240Vac
Uscita	1 x Max 2300W
Funzione	On/Off
Ingressi	1 interruttore (sul dispositivo)
Wireless Smart	Wi-Fi 2,4GHz
Controllo Smart remoto	App OneSmart
Controllo Vocale	Google Home, Amazon Alexa



L'**APP OneSmart** rende l'impianto intelligente e gestibile da remoto. Mediante la tecnologia CLOUD si può accedere ai dispositivi e gestire l'illuminazione da qualsiasi parte del mondo, con smartphone e tablet compatibili con i prodotti a comando vocale **Google Home** e **Amazon Alexa**.



GLI APPARECCHI DI ILLUMINAZIONE COLLEGATI ALLA PRESA INTELLIGENTE PS10/ONE DIVENTANO **SMART**

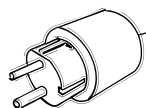

# APPARECCHI DI ILLUMINAZIONE

Gestibili tramite APP ONESMART

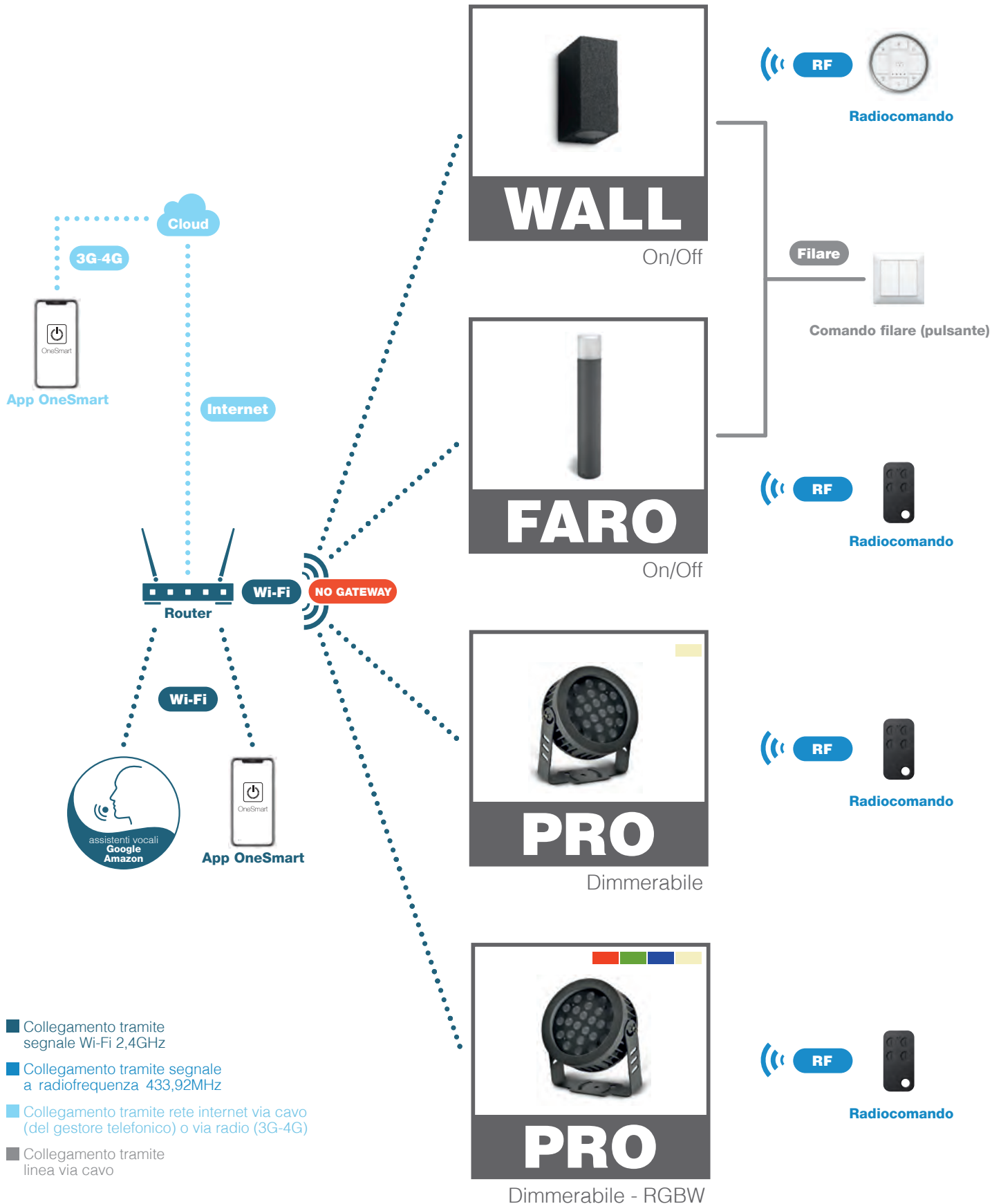

- Collegamento tramite segnale Wi-Fi 2,4GHz
- Collegamento tramite segnale a radiofrequenza 433,92MHz
- Collegamento tramite rete internet via cavo (del gestore telefonico) o via radio (3G-4G)
- Collegamento tramite linea via cavo

# SMART LIGHTING PER ESTERNI

Appique da parete



## WALL-200/ONE

Lampada da parete ideale per illuminare le pareti della casa e gli ingressi. Disponibile nella versione con due fasci luminosi. L'elettronica di comando è integrata all'interno del prodotto e permette il comando wireless tramite radiocomando o smartphone da remoto con l'App OneSmart.

Possibilità di comando filare tramite pulsante o interruttore.



ELETRONICA INTEGRATA

Codice	WALL-200/ONE
Alimentazione	220-240Vac
Potenza	2x5W
Temperatura luce	3000°K
Grado di protezione	IP54
Dimensioni	68x81x150mm
LED Driver	Integrato
Elettronica interna	MCU-L1/ONE

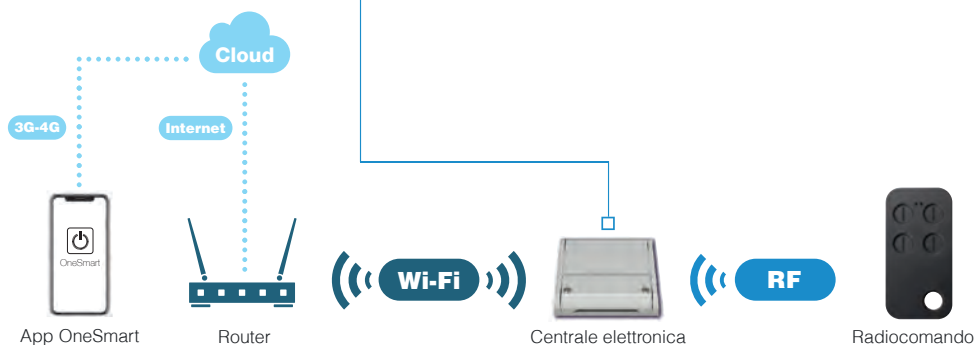
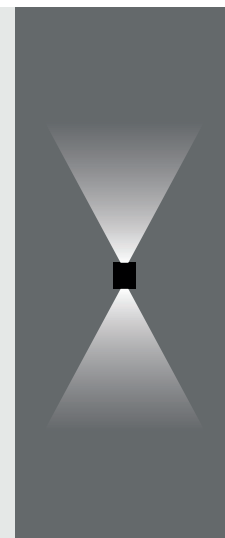
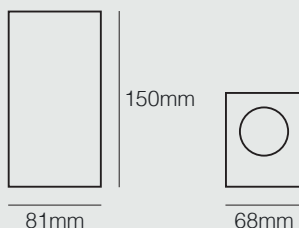

# SMART LIGHTING PER ESTERNI

Colonna luminosa



# FARO

Colonna luminosa ideale per illuminare vialetti di ingresso e il perimetro della casa. L'elettronica interna permette il comando wireless e l'accensione per fasce orarie tramite una semplice programmazione con l'App OneSmart. L'elettronica di comando è integrata all'interno e permette il comando wireless tramite radiocomando o smartphone da remoto con l'App OneSmart. Possibilità di comando filare tramite pulsante o interruttore.

## FARO-500/ONE

**ELETRONICA INTEGRATA**

Codice	FARO-500/ONE
Alimentazione	220-240Vac
Potenza	7W
Temperatura luce	3000°K
Grado di protezione	IP54
Dimensioni	Ø80x500mm
Elettronica interna	MCU-L1/ONE

500mm

Ø80mm

App OneSmart Router Centrale elettronica Radiocomando

# SMART LIGHTING PER ESTERNI

Proiettore mono-colore



ELETRONICA DI COMANDO INTEGRATA. CONTROLLO, DIMMERAZIONE E CON RADIOCOMANDO E DA REMOTO CON APPLICAZIONE PER SMARTPHONE.

## PRO-DM/ONE

Proiettore LED da esterno 230Vac disponibile nella versione monocolora 3000°K. Ideale per l'illuminazione di facciate e per creare scenari di luce. L'elettronica di comando è integrata all'interno e permette il comando wireless tramite radiocomando o smartphone da remoto con l'App OneSmart.



ELETRONICA INTEGRATA



Radiocomando per programmazione e comando incluso

L'elettronica integrata permette un facile controllo locale con radiocomando mentre tramite la connessione Wi-Fi è possibile gestire le luci da remoto tramite smartphone. Con l'App OneSmart è possibile realizzare scenari di dimmerazione su uno o più proiettori e programmare accensioni e spegnimenti ad una precisa ora ed in determinati giorni della settimana.

Codice	PRO-DM/ONE
Alimentazione	220-240Vac
Potenza	24W
Lumen	1920Lm
Temperatura luce	3000°K
Angolo di emissione	60°
Grado di protezione	IP66
Dimensioni	Ø197x229mm
LED Driver	Integrato
Elettronica interna	MCU-DM/ONE

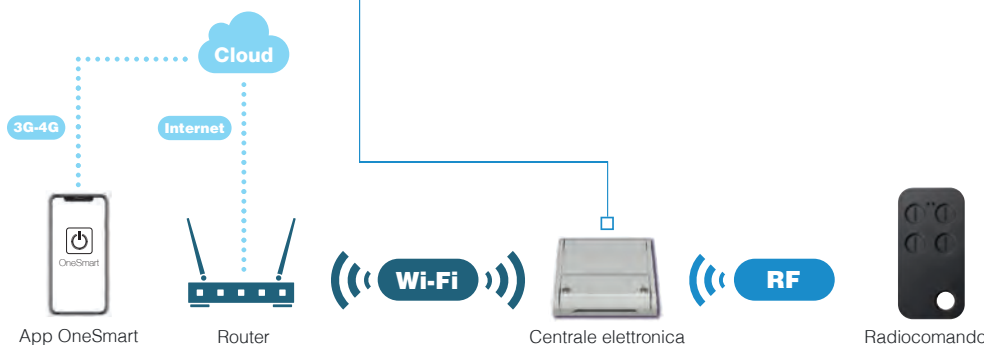
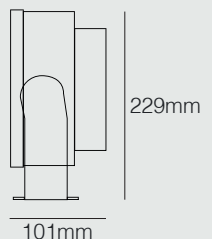
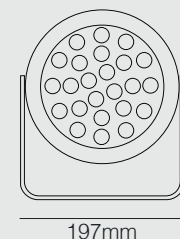



# SMART LIGHTING PER ESTERNI

## Proiettore RGBW



ELETRONICA DI COMANDO INTEGRATA. CONTROLLO, DIMMERAZIONE E GESTIONE COLORE CON RADIOCOMANDO E DA REMOTO CON APPLICAZIONE PER SMARTPHONE.

# PRO

## PRO-RGBW/ONE

Proiettore LED da esterno 230Vac disponibile nella versione colore RGBW. Ideale per l'illuminazione di facciate e per creare scenari di luce colorata. L'elettronica di comando è integrata all'interno e permette il comando wireless tramite radiocomando o smartphone da remoto con l'App OneSmart.



ELETRONICA INTEGRATA



Radiocomando per programmazione e comando incluso

L'elettronica integrata permette un facile controllo locale con radiocomando mentre tramite la connessione Wi-Fi è possibile gestire le luci da remoto tramite smartphone. Con l'App OneSmart è possibile realizzare scenari di dimmerazione e colore RGB su uno o più proiettori e programmare accensioni e spegnimenti ad una precisa ora ed in determinati giorni della settimana.

### Codice

Alimentazione	220-240Vac
Potenza	24W
Lumen	840Lm
Temperatura luce	RGBW
Angolo di emissione	60°
Grado di protezione	IP66
Dimensioni	Ø197x229mm
LED Driver	Integrato
Elettronica interna	PLANO-ONE

### PRO-RGBW/ONE

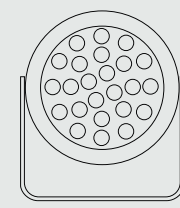

197mm

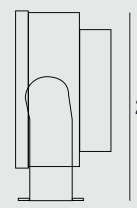

229mm

101mm

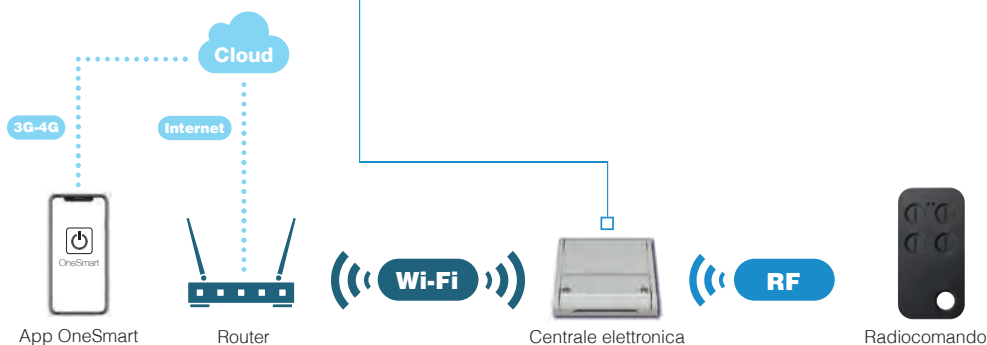

# APPLICAZIONI

## 42 ESEMPI SMART



## Soluzioni di installazione

Residenziale	p. 76
Dimmerazione	p. 77
Arredamento	p. 78-79
Illuminazione esterna	p. 80
Automazione porte, cancelli e tapparelle	p. 81
Uffici e Industrie	p. 82-83
Hospitality	p. 84-86
Negozi	p. 87
Insegne e pannelli luminosi	p. 88-89

## Simbologia



Cloud



Filare

Dispositivo o centrale ricevente con segnale RF 433,92MHz o Wi-Fi 2,4GHz

Dispositivo trasmittente con segnale RF 433,92MHz

Controllo tramite App OneSmart o tramite comandi con assistenti vocali

Controllo tramite pulsanti collegati via cavo



# 42

ESEMPI SMART

# Esempi applicativi

## Residenziale



### Comfort

Controllo con radiocomando | smartphone | comando vocale



#### Obiettivi:

- . Controllo luci e tapparelle
- . Dimmerazione faretto LED in corrente con driver dimmerabile 0/1-10V
- . Accensione/Spengimento lampade 230V

#### Prodotti:

- . Interfaccia dimmer 0/1-10V **TOP-0110/ONE**
- . Centrale per motori tubolari **MCU-M/ONE**
- . Centrale On-Off **MCU-L1/ONE**
- . Radiocomando portatile **HB80-30D**
- . Applicazione smartphone **OneSmart**

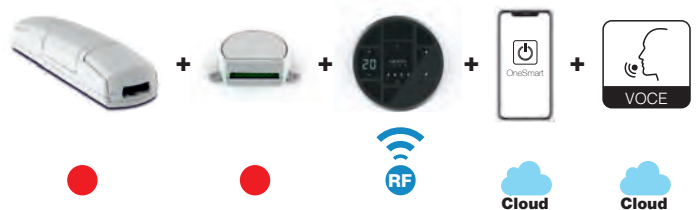

### Comando multi-punto

Comando a pulsante



#### Obiettivi:

- . Dimmerazione lampade da più punti utilizzando pulsanti a parete pre-esistenti
- . Evitare nuovi cablaggi
- . Trasformare pulsanti a muro esistenti in comandi radio wireless

#### Prodotti:

- . Modulo radiocomando **MCU-TX4**
- . Dimmer a taglio di fase **MCU-DM150**

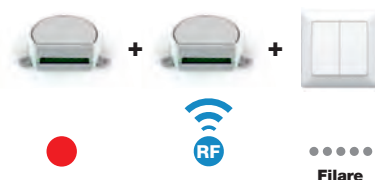

### Atmosfera RGB

Comando con pulsanti | smartphone | comando vocale



#### Obiettivi:

- . Gestione luci a Led RGB in modo singolo e sincronizzato
- . Comando via filo e con smartphone
- . Comando vocale tramite assistente vocale Google Home o Amazon Alexa

#### Prodotti:

- . Centrale smart per Led 12-24Vdc **PLANO-ONE**
- . Applicazione smartphone **OneSmart**

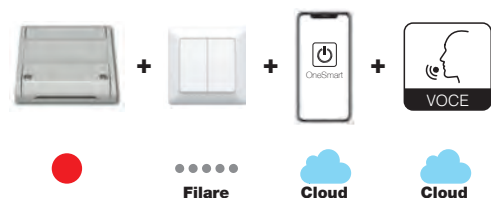

# Esempi applicativi

## Dimmerazione



### Lampade Led e carichi resistivi

Dimmer a taglio di fase



#### Obiettivi:

- . Dimmerazione di lampade a LED dimmerabili o carichi resistivi
- . Controllo manuale con pulsante filare a parete
- . Controllo con radiocomando
- . Controllo con smartphone da remoto

#### Prodotti:

- . Radiocomando **HB80-1DIM**
- . Dimmer a taglio di fase **MCU-DM/ONE**
- . Applicazione smartphone **OneSmart**

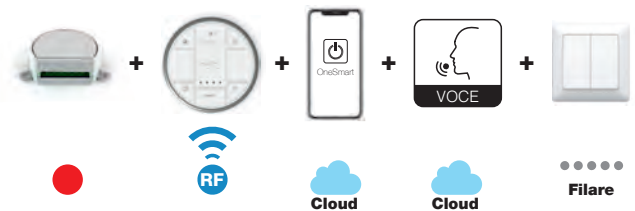

### LED 12-24Vdc

Dimmer multi uscita a potenze elevate



#### Obiettivi:

- . Dimmerazione di 3 zone Led a 24Vdc
- . Gestione di 1200 W totali
- . Comando singolo e sincronizzato di tutte le zone
- . Controllo manuale con pulsante filare a parete
- . Controllo con radiocomando o sensore wireless

#### Prodotti:

- . Dimmer a 4 uscite Master **TOP-V8/4**
- . Extender di potenza - Slave **TOP-V8/EXT4**



### Lampade con driver DALI

Interfaccia di comando broadcast DALI

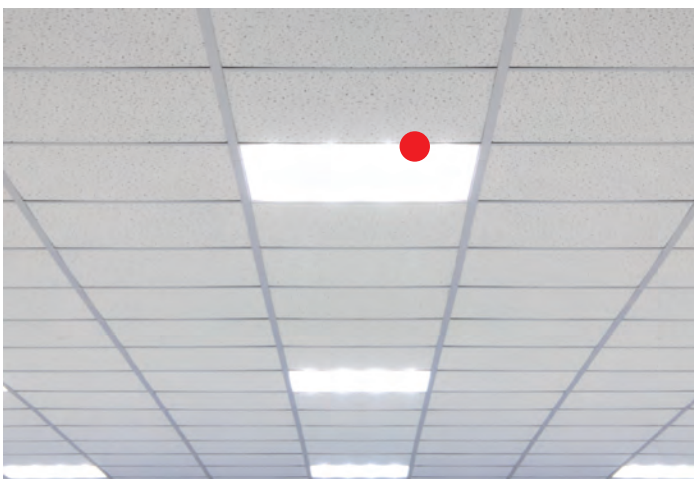

#### Obiettivi:

- . Dimmerazione sincronizzata di 6 pannelli Led con driver DALI
- . Controllo manuale con pulsante filare a parete
- . Controllo con radiocomando o sensore wireless
- . Controllo con smartphone da remoto

#### Prodotti:

- . Interfaccia di comando per driver DALI **TOP-DL20/ONE**
- . Radiocomando a parete **OPT-4DIM**
- . Applicazione smartphone **OneSmart**



# Esempi applicativi

## Arredamento



### Comando invisibile

Radiocomando touch miniaturizzato



#### Obiettivi:

- . Accensione della luce con pulsante touch nascosto
- . Controllo e dimmerazione della luce tramite App WiFi e comando vocale con Amazon Alexa e Google Home

#### Prodotti:

- . Dimmer per Led 12-24V **PLANO-ONE**
- . Radiocomando touch miniaturizzato **TOUCH-1G**
- . Applicazione smartphone **OneSmart**

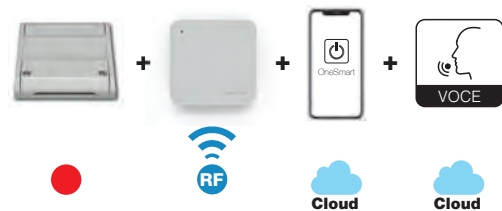

### Cabina armadio

Controllo luce automatico o manuale

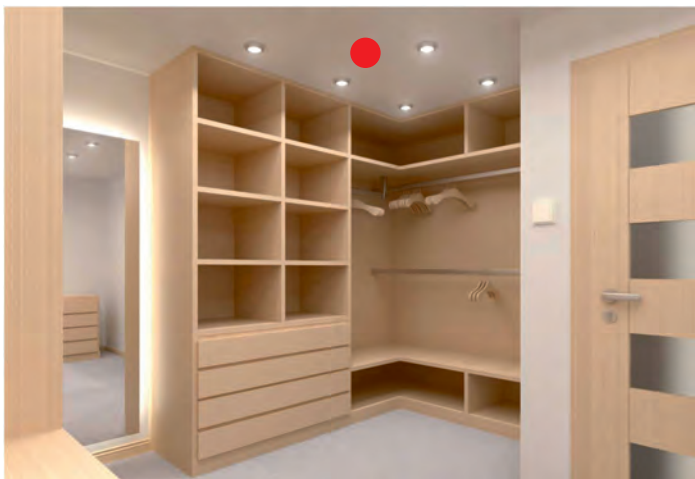

#### Obiettivi:

- . Gestione di faretto a LED
- . Controllo manuale e dimmerazione della luce
- . Accensione automatica e spegnimento della luce
- . Fissaggio del sensore a soffitto

#### Prodotti:

- . Sensore di movimento wireless **MOTO-R**
- . Applicazione smartphone **OneSmart**



### Illuminazione camera da letto

Controllo con radiocomando | comando vocale



#### Obiettivi:

- . Comando e dimmerazione delle luci da entrambi i lati del letto tramite pulsante fissato sulla testiera
- . Evitare i cablaggi tra punto di comando e il dimmer
- . Comando vocale tramite Amazon Alexa e Google Home

#### Prodotti:

- . Dimmer a taglio di fase **MCU-DM/ONE**
- . Radiocomando touch miniaturizzato **TOUCH-1G**
- . Applicazione smartphone **OneSmart**



# Esempi applicativi

## Arredamento



### Illuminazione cucina

Comando multipunto e controllo CCT



#### Obiettivi:

- . Controllare l'illuminazione dei mobili da due punti differenti
- . Dimmerare e regolare la temperatura (CCT) della luce
- . Equilibrare la temperatura (CCT) del profilo led e della luce della cappa d'aspirazione

#### Prodotti:

- . Centrale di controllo **PLANO-V10/UNI**
- . Radiocomando miniaturizzato **TOUCH-1CCT**

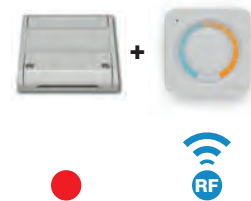

### Illuminazione specchiere

Accensione automatica



#### Obiettivi:

- . Accensione della luce al rilevamento di un movimento
- . Controllo manuale e dimmerazione della luce
- . Fissaggio del sensore in una posizione indipendente dalla lampada e senza opere murarie

#### Prodotti:

- . Dimmer per Led 12-24Vdc **MCX-V6**
- . Sensore di movimento wireless **TOUCH-1SP**

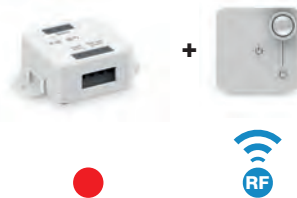

### Illuminazione armadi

Sensori invisibili



#### Obiettivi:

- . Accensione della luce all'apertura dell'anta
- . Evitare il cablaggio tra lampada e sensore

#### Prodotti:

- . Dimmer multicanale per LED 12-24Vdc **PLANO-V5**
- . Sensore di movimento wireless **TOUCH-1SP**



# Esempi applicativi

## Illuminazione esterna



### Illuminazione da giardino

Programmazione oraria



#### Obiettivi:

- . Programmazione accensioni/spegnimenti all'alba e tramonto
- . Gestione del sistema di illuminazione a distanza tramite smartphone, da qualsiasi parte del mondo
- . Impostazione scenari con attivazione oraria

#### Prodotti:

- . Unità di controllo smart a 4 canali **LOGIC400/ONE**
- . Applicazione smartphone **OneSmart**

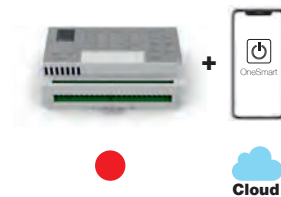

### Illuminazione piscine/fontane

Gestione luci RGBW

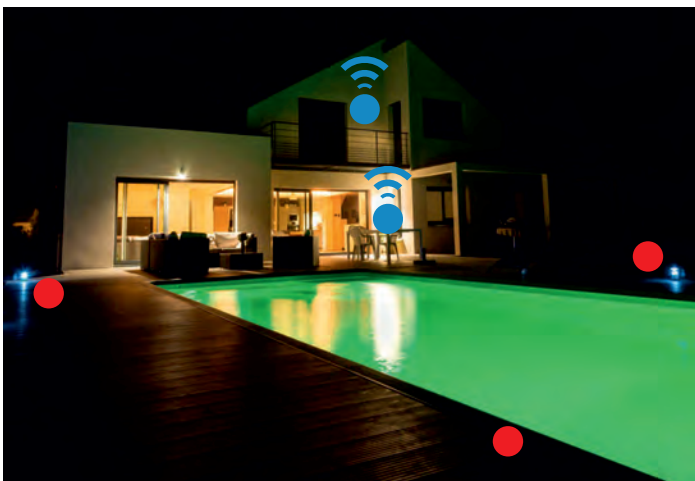

#### Obiettivi:

- . Gestione a distanza di LED RGBW tramite radiocomandi
- . Dividere in più linee l'impianto di illuminazione e gestirne le funzionalità tramite uno o più comandi senza fili

#### Prodotti:

- . Unità di controllo per LED RGBW **TOP-V8/RGBW**
- . Centralina On-Off/Timer **MCU-L2**
- . Radiocomando portatile/fissaggio magnetico **HB80-4C**
- . Radiocomando da parete **OPT-1C**



### Illuminazione pergola

Gestione smart delle luci



#### Obiettivi:

- . Gestione illuminazione a LED in corrente costante con driver 0-1/10V tramite punti di comando filari ed App per smartphone
- . Dimmerazione luci automatica per fasce d'orario (es. dimmerazione luci al 20% dalle 23:00 di sera alle 05:00 del mattino)

#### Prodotti:

- . Unità di controllo per driver 0/1-10V **TOP-0110/ONE**
- . Applicazione smartphone **OneSmart**





# Esempi applicativi

## Automazione porte, cancelli e tapparelle



### Automazione cancello e porta garage

Apertura con radiocomando | smartphone



#### Obiettivi:

- . Aprire/Chiudere la porta garage ed il cancello da remoto
- . Controllare lo stato di apertura/chiusura tramite smartphone
- . Aggiungere un punto di comando a parete all'interno del garage

#### Prodotti:

- . Centrale di comando smart **PLANO-LOCK/ONE**
- . Radiocomando da parete **OPT-2G**
- . Radiocomando portatile **LINEA-4R**
- . Applicazione smartphone **OneSmart**



### Automazione tende-tapparelle

Controllo con radiocomando | smartphone



#### Obiettivi:

- . Gestione di 4 tende o tapparelle motorizzate tramite radiocomando e smartphone con gestione singola o di gruppo
- . Inserire un punto di comando a parete per ogni finestra evitando onerose opere murarie

#### Prodotti:

- . Centrale di comando smart **MCU-M/ONE**
- . Radiocomando miniaturizzato **TOUCH-1L**
- . Radiocomando portatile a 4 canali **HB80-30D**
- . Applicazione smartphone **OneSmart**



### Illuminazione pergola

Gestione smart delle luci



#### Obiettivi:

- . Comando tapparella via filo e con radiocomando portatile
- . Utilizzare due pulsanti filari a parete pre-esistenti per realizzare un comando generale di "Apri e chiudi tutte le tapparelle"
- . Comando da remoto tramite applicazione per smartphone

#### Prodotti:

- . Centrale di comando smart **MCU-M/ONE**
- . Radiocomando da incasso **MCU-TX4**
- . Radiocomando portatile **HB80-30D**
- . Applicazione smartphone **OneSmart**



# Esempi applicativi

## Uffici e Industrie



### Illuminazione ufficio

Utilità e comfort

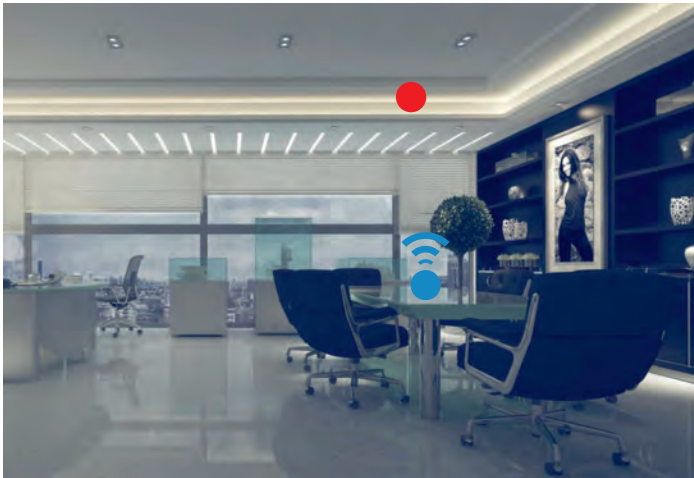

#### Obiettivi:

- . Gestione luci da un radiocomando portatile con fissaggio magnetico a parete
- . Dimmerazione manuale o automatica tramite smartphone per creare l'atmosfera ideale in ogni situazione

#### Prodotti:

- . Centralina di comando smart **PLANO-ONE**
- . Radiocomando **HB80-4DIM**
- . Applicazione smartphone **OneSmart**

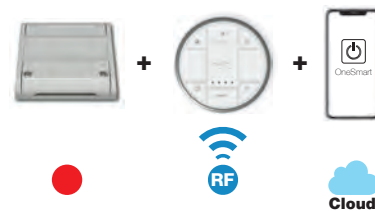

### Illuminazione ufficio

Risparmio energetico



#### Obiettivi:

- . Accensione/Spengimento delle luci sulle diverse postazioni di lavoro in modo automatico con vantaggi di risparmio energetico
- . Dimmerazione manuale per creare la corretta illuminazione sulle diverse postazioni di lavoro durante le fasi della giornata
- . Sensore di movimento radio con fissaggio a parete

#### Prodotti:

- . Centralina radio dimmer per driver DALI **TOP-DL20**
- . Sensore di movimento **TOUCH-1SP**



### Multi-gestione sala conferenze

Controllo con radiocomando | smartphone

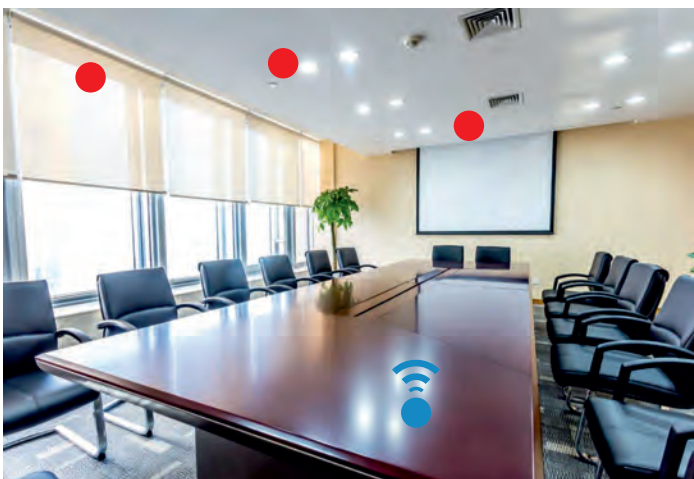

#### Obiettivi:

- . Gestire con radiocomando e smartphone:
  - tapparelle motorizzate (avanti/stop/indietro)
  - luci soffitto (on/off + dimmer)
  - motore tubolare per proiettore (avanti/stop/indietro)

#### Prodotti:

- . Centralina di comando smart per driver 0/1-10V **TOP-01 10/ONE**
- . Centrale di comando per motori elettrici **MCU-M/ONE**
- . Radiocomando portatile/supporto magnetico **HB80-30D**
- . Applicazione smartphone **OneSmart**



# Esempi applicativi

## Uffici e Industrie



### Gestione a distanza di vetri oscuranti elettricamente (LCD Switch)

Comando a distanza con radiocomando



#### Obiettivi:

- . Accensione/Spengimento a distanza di vetri oscuranti LCD
- . Controllo manuale dell' oscuramento dei vetri da un comodo radiocomando

#### Prodotti:

- . Centrale per vetri LCD **MCU-L1**
- . Radiocomando portatile/fissaggio magnetico **HB80-30D**



### Ufficio pubblico

Programmazione oraria



#### Obiettivi:

- . Accensione della luce ad un orario impostabile manualmente
- . Dimmerazione automatica al 20% durante le ore di chiusura
- . Impostare manualmente i valori di dimmerazione automatica per garantire il miglior setting di risparmio energetico

#### Prodotti:

- . Centralina di comando smart per driver 0/1-10V **TOP-0110/ONE**
- . Applicazione smartphone **OneSmart**



### Illuminazione industriale

Meno cablaggi, meno costi



#### Obiettivi:

- . Realizzare un impianto di illuminazione industriale abbattendo i costi di realizzazione grazie alla comunicazione radio e Wi-Fi
- . Controllare da remoto lo stato delle luci tramite smartphone

#### Prodotti:

- . Centralina di comando smart per driver DALI **TOP-DL20/ONE**
- . Radiocomando a parete **OPT-4G**
- . Applicazione smartphone **OneSmart**



### Gestione centralizzata Hall Hotel

Multi-gestione impianto da smartphone



**Retroilluminazione bancone**  
Gestione luce e dimmerazione

#### Obiettivi:

- . Gestire l'illuminazione di un'intera Hall di Hotel attraverso un dispositivo di controllo centralizzato

#### Prodotti:

- . Centralina di comando smart per driver DALI **TOP-DL20/ONE**
- . Applicazione smartphone **OneSmart**

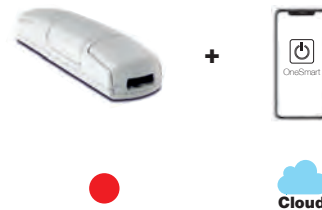

**installatalluminazione stanze Hotel**  
Soluzione low-cost ad alto impatto

#### Obiettivi:

- . Comoda installazione di una centralina radio per la gestione dell'illuminazione di un bancone di ricevimento
- . Accensione/Spengimento e dimmerazione manuale grazie ad un radiocomando senza fili di facile utilizzo

#### Prodotti:

- . Centralina radio dimmer **TOP-V8/4**
- . Radiocomando miniaturizzato **TOUCH-1DIM**

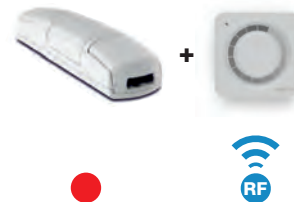

#### Obiettivi:

- . Mettere a disposizione del cliente un pratico radiocomando per la gestione dell'illuminazione in camera
- . Installare diversi tipi di centraline radio con la possibilità di poterle gestire attraverso lo stesso radiocomando (per LED monocolori, CCT, RGB o RGBW)

#### Prodotti:

- . Centraline di controllo luci in base alla fonte luminosa installata
- . Radiocomando portatile/da parete **HB80-4C**



### Gestione retroilluminazione bar

Bancone bar retroilluminato RGB



#### Obiettivi:

- . Gestione delle luci RGB di un bancone bar retroilluminato
- . Comando radio a distanza per cambio scene/cambio colore/ dimmerazione luci
- . Impostazione scene a tema direttamente da App **OneSmart** tramite smartphone

#### Prodotti:

- . Centralina di comando smart **PLANO-ONE**
- . Radiocomando portatile fissaggio/magnetico **HB80-4C**
- . Applicazione smartphone **OneSmart**

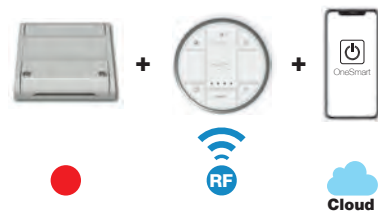

### Illuminazione sala pranzo ristorante

Dimmerazione efficace per ogni tavolo



#### Obiettivi:

- . Gestire l'illuminazione dimmerando e apportando la giusta intensità di luce desiderata sopra ogni tavolo
- . Impostazione la luce tramite scenari automatici che consentano di creare la giusta atmosfera ad ogni ora

#### Prodotti:

- . Dimmer a taglio di fase smart **MCU-DM/ONE**
- . Radiocomando wireless **HB80-30D**
- . Applicazione smartphone **OneSmart**



### Controllo luci facciate edificio

Gestione luci RGB ad alte potenze



#### Obiettivi:

- . Gestione a distanza di facciate di edifici tramite pratici radiocomandi multi-canale e smartphone
- . Impiego di centraline RGBW ad alte potenze poste per controllo accensioni e gestione colori/scenari

#### Prodotti:

- . Centralina **PLANO-MASTER**
- . Extender di potenza **TOP-V8/EXT4**
- . Radiocomando portatile **HB80-4C**
- . Applicazione smartphone **OneSmart**

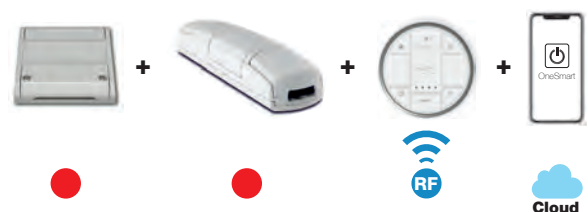

### Gestione luci scale

Gestione temporizzazioni



#### Obiettivi:

- . Convertire pulsanti cablati in radiocomandi senza fili
- . Spegnimento luci temporizzato con valori impostabili manualmente
- . Estensione segnale radio grazie a dei comodi ripetitori ad incasso

#### Prodotti:

- . Centralina di comando con timer **MCU-L1**
- . Ripetitore segnale radio **MCU-RR**
- . Convertitore RF/pulsanti **TOUCH-TX4**



### Controllo luci corridoio

Comando wireless

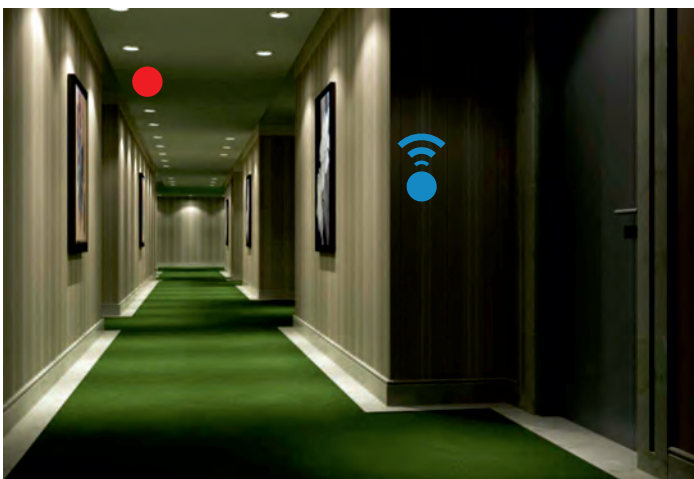

#### Obiettivi:

- . Accensione luci corridoio
- . Radiocomando a parete

#### Prodotti:

- . Dimmer a taglio di fase radio **MCU-DM150**
- . Radiocomando da parete **OPT-2G**



### Illuminazione scala

Accensione con sensori di movimento



#### Obiettivi:

- . Accensione luci scale tramite sensore radio o pulsante touch
- . Assenza di cablaggi tra fonti luminose e sensore
- . Possibilità di modifica impianto in modo semplice e veloce grazie agli innumerevoli vantaggi che la radio frequenza offre

#### Prodotti:

- . Centralina dimmer radio **MCU-V5**
- . Radiocomando miniaturizzato **TOUCH-1SP**

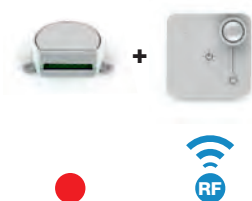

# Esempi applicativi

## Negozi



### Illuminazione vetrine negozio

Efficienza energetica ed attrattività



#### Obiettivi:

- . Programmazione oraria dei valori di dimmerazione
- . Risparmio energetico
- . Illuminazione massima della vetrina solo nelle ore di maggior passaggio

#### Prodotti:

- . Centralina di controllo smart per lampade DALI **TOP-DL20/ONE**
- . Applicazione smartphone **OneSmart**

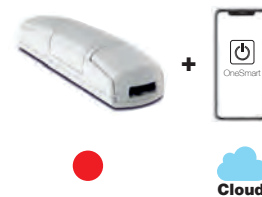

### Illuminazione espositori negozio

Ambiente più accogliente ed efficace



#### Obiettivi:

- . Gestire le luci di una scaffalatura retroilluminata, di un'intera parete del negozio o di un espositore
- . Variare la temperatura delle luci caldo-freddo in modo automatico o manuale per rendere più accogliente l'ambiente durante le diverse fasi della giornata

#### Prodotti:

- . Unità di controllo **MCU-V4/CCT**
- . Radiocomando miniaturizzato **TOUCH-1CCT**



### Illuminazione ambiente negozio

Gestione da remoto di un gruppo di negozi



#### Obiettivi:

- . Gestire da remoto l'illuminazione di un gruppo di negozi (fino a 50)
- . Gestire ed applicare diversi scenari di illuminazione comodamente da un'unica applicazione per smartphone/tablet
- . Controllare lo stato delle luci e programmare la dimmerazione notturna

#### Prodotti:

- . Centralina di controllo smart per lampade DALI e 0/1-10V **TOP-DL20/ONE | TOP-0110/ONE**
- . Applicazione smartphone **OneSmart**



# Esempi applicativi

## Insegne e pannelli luminosi



### Insegne da esterno

Risparmio energetico con programma orario



#### Obiettivi:

- . Accensione e spegnimento insegna in modo automatico
- . Dimmerazione notturna della luce con delle variazioni di intensità di luce che cambiano in base alla fascia oraria (es. 100% di luce alle ore 20:00, 60% di luce alle ore 01:00) con conseguente risparmio energetico sull'impianto

#### Prodotti:

- . Extender **TOP-V8/EXT4** + unità di controllo **PLANO-MASTER**
- . Applicazione smartphone **OneSmart**



### Gestione lightbox

Controllo e comfort visivo con dimmerazione



#### Obiettivi:

- . Gestione a distanza di lightbox e pannelli retroilluminati
- . Controllo manuale di un singolo/gruppo di lightbox e dimmerazione della luce per adattarla all'ambiente che si vuol realizzare
- . Comando radio wireless affidabile con la possibilità di operare ad una distanza massima di 80 metri in spazi aperti

#### Prodotti:

- . Centralina radio dimmer per driver 0/1-10V **TOP-0110**
- . Radiocomando portatile 4 canali **HB80-4DIM**

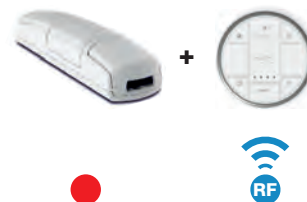

### Gestione lightbox

Maggiore attrattività



#### Obiettivi:

- . Accensione luci lightbox
- . Radiocomando a parete

#### Prodotti:

- . Unità di controllo **TOP-V8/4**
- . Radiocomando da parete **OPT-2G**





# Esempi applicativi

## Insegne e pannelli luminosi



### Illuminazione vetrine

Effetti luminosi



#### Obiettivi:

- . Gestione illuminazione espositori RGB vetrine da un'unico radiocomando o da applicazione smartphone
- . Creazione scenari differenti di luce selezionabili da applicazione
- . Dimmerazione luci per una corretta impostazione della vetrina

#### Prodotti:

- . Centralina di comando smart **PLANO-ONE**
- . Radiocomando **HB80-4C**
- . Applicazione smartphone **OneSmart**

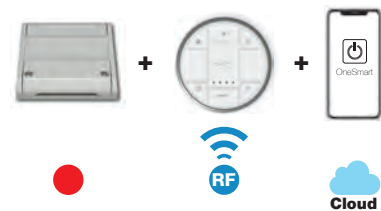

### Espositori Smart

Controllo illuminazione



#### Obiettivi:

- . Controllo manuale e dimmerazione della luce
- . Inserire un punto di comando all'interno dell'espositore

#### Prodotti:

- . Centralina radio dimmer **MCU-V5**
- . Unità di controllo **TOUCH-1DIM**

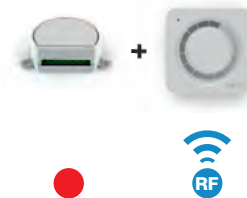

### Gestione casse supermercati

Apertura-Chiusura casse



#### Obiettivi:

- . Gestire l'apertura e la chiusura di ogni singola cassa da un radiocomando evitando quindi il cablaggio
- . Gestione centralizzata da App tramite smartphone

#### Prodotti:

- . Centralina di comando smart **PLANO-ONE**
- . Radiocomando **OPT-2G**
- . Applicazione smartphone **OneSmart**





RESIDENZIALE



COMMERCIALE E  
INTRATTENIMENTO



UFFICI E AREE  
DI LAVORO



IMPIANTI  
INDUSTRIALI



PRODUTTORI  
E INSTALLATORI  
DI ILLUMINAZIONE



INDUSTRIA DEL  
DESIGN E DEL MOBILE



PRODUTTORI ED  
INSTALLATORI  
DI TENDE  
E TAPPARELLE

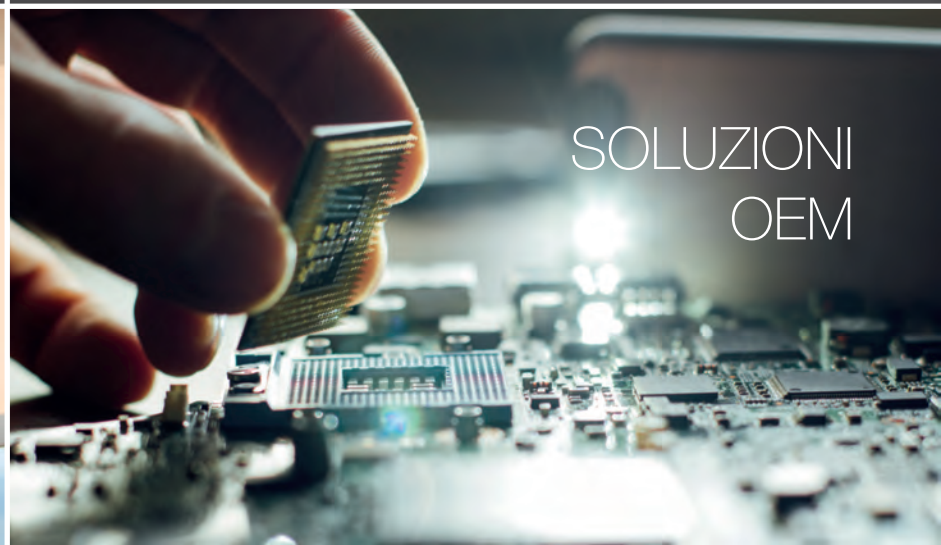

SOLUZIONI  
OEM



**WIRELESS** TECHNOLOGY  
LIGHTING **AUTOMATION**  
MADE IN ITALY

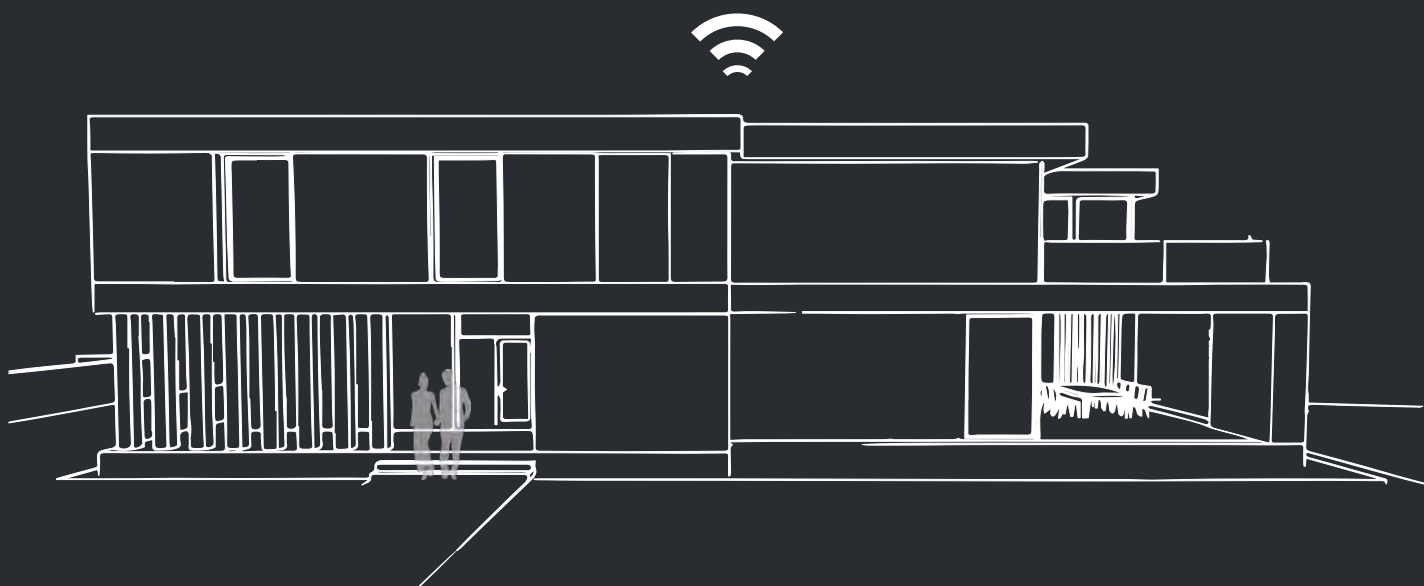

# Indice per codice



CODICE	Pagina
BATCR2032	53
BATCR2450	53
FARO-500/ONE	71
GARDENKIT	66
GATEKIT	67
HB80-1C	45
HB80-1DIM	45
HB80-30D	44
HB80-4C	45
HB80-4DIM	45
KIT-ONE-DESIGN	66
KIT-ONE-TOUCH	66
LACCETTOCL	53
LACCETTOPC	53
LINEA-4C	51
LINEA-4C/W	51
LINEA-4R	51
LINEA-4R/W	51
LOGIC400	16
LOGIC400/ONE	16
MCU-1224	20
MCU-1224/P	20
MCU-DM/ONE	17
MCU-DM150	17
MCU-L1	14
MCU-L1/ONE	14
MCU-L2	15
MCU-L2/ONE	15
MCU-M/ONE	18
MCU-M500	18
MCU-PUSH	20
MCU-RR	53
MCU-S2/ONE	62
MCU-S8W/ONE	63
MCU-TX4	52
MCX-V6	22
MCX-V6/C	22
MOTO-R	65
MOTO-S	65
OPT-1C	47
OPT-1C/PW	47
OPT-1CCT	47
OPT-1CCT/PW	47
OPT-1DIM	47
OPT-1DIM/PW	47
OPT-1SP	47
OPT-1SP/PW	47
OPT-2G	47
OPT-2G/PW	47
OPT-4DIM	47

# Indice per codice



CODICE	Pagina
OPT-4DIM/PW	47
OPT-4G	47
OPT-4G/PW	47
OPT-8G	47
OPT-8G/PW	47
PLANO-ELC/ONE	39
PLANO-LOCK/ONE	38
PLANO-MASTER	28
PLANO-MASTER/4	29
PLANO-ONE	26
PLANO-ONE/4	27
PLANO-V10/UNI	24
PRO-DM/ONE	72
PRO-RGBW/ONE	73
PS10/ONE	17
SCREENKIT	67
SENSA-R35/D	38
TOP-0110	21
TOP-0110/ONE	21
TOP-A/0307	30
TOP-A/0307EXT3	30
TOP-A/0307RGB	31
TOP-A/0509	30
TOP-A/0509EXT3	30
TOP-A/0509RGB	31
TOP-DL20	20
TOP-DL20/ONE	20
TOP-M500/4/ONE	35
TOP-V8/4	23
TOP-V8/EXT4	23
TOP-V8/RGBW	25
TOUCH-1	48
TOUCH-1C	49
TOUCH-1CCT	49
TOUCH-1DIM	48
TOUCH-1G	49
TOUCH-1L	48
TOUCH-1RGBW	49
TOUCH-1SP	54
TOUCH-2G	49
TOUCH-4DIM	48
TOUCH-4G	49
TOUCH-LOCK4	49
TOUCH-TX2	52
WALL-200/ONE	70
WI-TOP100	23
WI-TOP1000	23
WI-TOP30	23
WI-TOP500	23

## PIEMONTE-VALLE D'AOSTA

Agenzia CO.RA.EL. Scarl  
Via Mezzano 4  
15020 Villamiroglio (AL)  
Tel. 014 2947218  
Fax 011 07055304  
b.teresa@corael.org

## LOMBARDIA-NOVARA

Agenzia BIEFFE S.a.s.  
Via Mazzini 70/s  
20056 Trezzo sull'Adda (MI)  
Tel. 02 90963740  
Fax 02 90964607  
info@agenziabieffe.com

## TRIVENETO

Agenzia POZZOBON  
Elettrorappresentanze  
Via Luigi Einaudi 31  
31030 Dosson di Casier (TV)  
Tel. 0422 330813  
Fax 0422 93462  
info@agpozzobon.com

## LIGURIA

Agenzia ZAMBONIN  
Via delle Ginestre 10/12  
17019 Varazze (SV)  
Tel. 019 9220942  
Fax 019 90049  
info@agenziazambonin.it

## EMILIA ROMAGNA

Agenzia START  
Via dell'Arcoveggio 49/5  
40129 Bologna (BO)  
Tel. 338 9428996  
info@agenziastart.com

## TOSCANA-UMBRIA

Agenzia SB di Santucci L. & C.  
Via Arturo Ferrarin 37/39  
50145 Firenze (FI)  
Tel. 055 308308  
Fax 055 301424  
segreteria@santuccitecnologie.com

## LAZIO

Agenzia MORICIONI S.R.L.  
Via Pescosolido 112  
00158 Roma (RM)  
Tel. 06 7182763  
info@moriccioni srl.it

## MARCHE-ABRUZZO-MOLISE

Agenzia P. & V. Rappresentanze  
di Perna Alessandro e C. S.a.S.  
Via Mariano Guzzini 27/29  
62019 Recanati (MC)  
Tel. 071 987063  
Mob. 340 7393814  
segreteria@pev.it

## CAMPANIA-POTENZA

Agenzia M.D.M. SAS di  
Pierfrancesco De Matteo  
Via San Salvatore 6  
80026 Casoria (NA)  
Tel. 081 7596455  
Fax 081 7598698  
mdm@dematteo.org

## PUGLIA

Agenzia GRIMALDI  
VIA VV.FF. Caduti in Servizio 51  
70026 Modugno (BA)  
Tel. 080 5022650  
agenziagrimaldi@agenziagrimaldi.it

## CALABRIA

Agenzia AREF S.a.s.  
di Fortunato Fogliaro  
Via Umberto I° 126  
89852 Paravati di Mileto (VV)  
Tel. 0963 338125  
Fax 0963 338125  
ordini@fogliaro.it

## SARDEGNA

CORO PIER MARIO  
Via Antonio Taramelli 7/A  
07100 Sassari (SS)  
Mob. 335 7074502  
Tel. 079 299834  
coelsassari@gmail.com

## SICILIA

FICHERA FAUSTO CIRINO  
Via XX Settembre 75  
95027 S.Gregorio di Catania (CT)  
Tel. 095 7123226 - 095 8176700  
Mob. 335 8446908  
info@faustofichera.it





**WIRELESS TECHNOLOGY**  
**LIGHTING AUTOMATION**  
**MADE IN ITALY**

© L.E.F. HOLDING S.R.L. 2017

Tutti i diritti riservati. È vietata la copia e la riproduzione, anche se parziale, dei contenuti e immagini della presente pubblicazione in qualsiasi forma senza preventiva autorizzazione scritta da parte di L.E.F. HOLDING S.R.L.  
All rights reserved. Content and images, even in part, may not be reproduced, published, or transferred in any form or by any means except with the prior written permission of L.E.F. HOLDING S.R.L.

Tutte le informazioni ed i dati tecnici, foto, schemi, dimensioni e omologazioni riportate nel presente catalogo possono essere soggette a variazioni e/o cancellazioni anche senza preavviso e non devono essere considerate vincolanti per LEF in quanto riportate a scopo puramente indicativo.

LEF non si assume responsabilità per eventuali errori nella presente pubblicazione.

All the information and technical data, photos, diagrams, dimension indications and approvals in the catalogue may be subjected to changes and/or cancellations even without any prior notice and must not be considered legally binding for LEF as they are purely indicative.

LEF undertakes no responsibility towards third parties for any possible mistake in this edition.



#### HEAD OFFICE

LEF Holding S.R.L.  
Via L. Ariosto 478  
50019 S.Fiorentino  
Firenze - ITALIA  
T.+39 055 4217727  
info@lefgroup.com  
www.lefgroup.com

#### DESIGN & PRODUCTION SITES

LEF Industrial - Firenze  
LEF Industrial - Bari  
LEF Lighting - Milano  
LEF M&F - Foggia  
LEF Sysco IaP - Roma  
LEF Poland - Gliwice

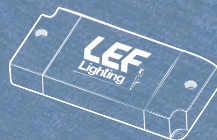

Per informazioni LEF Lighting  
infolef@lefgroup.com  
www.lefgroup.com