



S2500I

GAMMA AUTOMAZIONI INVISIBILI

FAAC
Simply automatic.



C4000I

FAAC presenta la nuova linea di automazioni invisibili:

perfettamente integrate all'interno della colonna e **non visibili dall'esterno**, si adattano ad ogni contesto architettonico e sono la soluzione ideale per abitazioni e aree residenziali attente al **design** e alla **qualità**.

PER CANCELLI A BATTENTE

S2500I

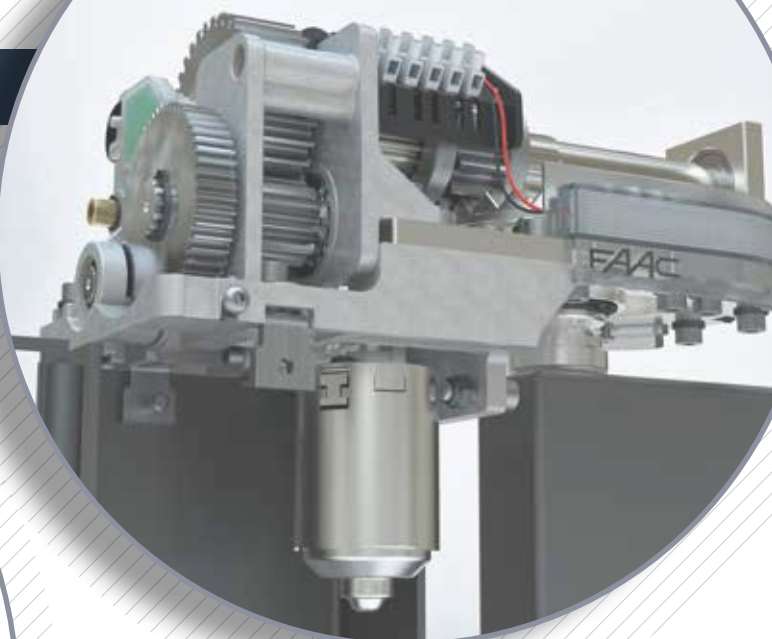

C4000I

PER CANCELLI SCORREVOLI

S2500I

Attuatore 24V
integrato
per cancelli
a battente



● Design moderno

S2500I si adatta perfettamente ad ogni contesto architettonico. La cover in alluminio è disponibile in due versioni:

- verniciata RAL 7021
- neutra, verniciabile in base alle esigenze del cliente

● Lampeggiante esclusivo

Integrato nella struttura, rende il cancello esteticamente gradevole. Il lampeggiante è protetto da urti e perfettamente visibile dall'interno e dall'esterno

● Arresti meccanici integrati (opzionali)

Gli arresti integrati e regolabili consentono di definire i punti di arresto a fine corsa, sia in apertura che in chiusura evitando l'installazione di battute meccaniche a terra

● Un solo modello semplice da installare

Studiato per soddisfare molteplici esigenze applicative, integrabile in colonne di metallo di dimensioni **10x10, 12x12 e 15x15 cm**. L'automazione è installabile su cancelli di nuova costruzione o già esistenti ed è possibile farlo anche in un secondo momento, predisponendo inizialmente solo cerniera e cover

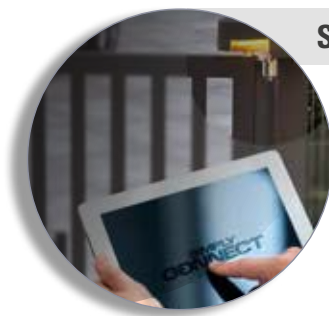

S2500I è compatibile con Simply Connect

Simply Connect è:

- manutenzione e gestione facilitata delle automazioni
- programmazione e monitoraggio da remoto e servizi più performanti per i tuoi clienti



**Scopri i vantaggi
di Simply Connect!**

www.faacsimplyconnect.com

S2500I

BREVETTO
FAAC

Attuatore 24V integrato per cancelli a battente

DATI TECNICI

Motore elettrico	a spazzole 24 V $\overline{\text{---}}$
Potenza max	40 W
Coppia max	320 Nm
Dimensioni del pilastro a sezione quadrata	10X10, 12X12, 15X15 cm
Larghezza max anta	2 m 2,5 m con elettroserratura
Peso max anta	Fino a 250 kg*
Velocità angolare max	10 °/s
Angolo max apertura anta	165 °
Temperatura ambiente di esercizio	-20 °C +55 °C
Tipo di utilizzo	Residenziale/Condominiale
Numero di cicli continuativi per ora	100%
Grado di protezione	IP X4

MODELLO	CODICE
S2500I 24V	104250

S2500I comprende: un attuatore elettromeccanico, fissaggi attuatore-cerniera, una confezione di grasso ed una chiave di sblocco.

APPARECCHIATURA ELETTRONICA	CODICE
scheda elettronica E124	790284

ACCESSORI	CODICE
Kit supporto batteria d'emergenza	390926
Cover S2500I RAL Neutro	416251
Cerniera S2500I **	490250
Cover S2500I RAL 7021	416250
XK30 Selettore a chiave con sblocco a leva	391456
Sblocco esterno con chiavi personalizzate dal n. 1 al n. 10	424550001-10
Kit sblocco esterno per S2500I	390091
Arresti meccanici integrati S2500I	490252
Kit staffa guida S2500I	490253
Adattatore colonna 100mm S2500I	490254
Adattatore colonna 120mm S2500I	490255

**** Cerniera S2500I comprende:** una cerniera superiore composta da piastra, ingranaggio, fissaggi al pilastro, giunto e boccola di collegamento all'anta, Lampeggiatore LED integrato visibile da entrambi i lati e serratura di sblocco.

*RAPPORTO PESO/LUNGHEZZA ANTA

LUNGHEZZA ANTA [m]	PESO ANTA [Kg]
2,5	150
2,25	165
2	185
1,75	210
1,5	250
< 1,25	250

QUOTE DI INSTALLAZIONE (mm)

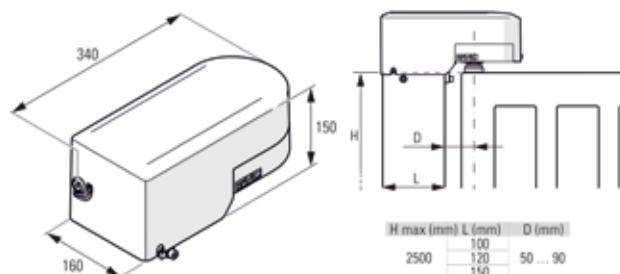

Guarda il video
S2500I

[vimeo.com/faacgroup/
s2500i-it](https://vimeo.com/faacgroup/s2500i-it)

C4000I

Motoriduttore integrato
24V per cancelli
scorrevoli



- **Motore compatto**

Installabile in colonne in alluminio o acciaio anche di dimensioni estremamente ridotte (minimo 110x110 mm)

- **Cancelli esteticamente più gradevoli**

- **Installazione semplice e precisa**

grazie a quattro punti di fissaggio regolabili e al sistema di regolazione accoppiamento pignone-cremagliera

- **Movimento fluido e silenzioso**

- **Encoder Assoluto BUS EASY brevetto FAAC**

Non richiede l'installazione del finecorsa sulla cremagliera, non perde la posizione in mancanza di tensione di alimentazione, massima precisione nel rilevamento ostacoli

- **Azionabile tramite** un sistema di sblocco a chiave presente ai lati della colonna; in alternativa è possibile remotizzare lo sblocco all'esterno della proprietà

C4000I

Motoriduttore integrato 24 V per cancelli scorrevoli

DATI TECNICI

Tensione di alimentazione di rete	220-240V ~ 50/60 Hz
Motore elettrico	24 V $\overline{\text{---}}$
Potenza max	150 W
Forza max di spinta	125 Nw
Pignone	Z16 modulo 4
Larghezza max anta	8 m
Peso max anta	400 kg
Peso max anta cantilever	250 kg
Velocità dell'anta	16 m/min
Temperatura ambiente di esercizio	-20 °C +55 °C
Tempo di utilizzo continuo (ROT)	Continuo
Grado di protezione	IP30
Dimensioni	110 x 180 x 250 mm
Peso	3,5 kg
Dimensioni colonna	110x110 mm dimensione minima interna

MODELLO	CODICE
C4000I	109001

C4000I comprende: un attuatore elettromeccanico in bassa tensione con apparecchiatura elettronica E4000I, pignone per cremagliera, una chiave di sblocco e accessori di fissaggio.

ACCESSORI	CODICE
Cremagliera zincata 30x12 mod. 4 attacchi a saldare inclusi (conf. 4 pezzi da 1m)	490122
Cremagliera zincata 30x8 mod. 4 attacchi a saldare inclusi (conf. 4 pezzi da 1m)	490123
Cremagliera zincata 30x12 mod. 4 attacchi fissaggio mecc. inclusi (conf. 4 pezzi da 1m)	490124
Cremagliera zincata 30x8 mod. 4 attacchi fissaggio mecc. inclusi (conf. 4 pezzi da 1m)	490125
Cremagliera nylon 30x20 mod.4 con anima in acciaio (conf. 4pezzi da 1m)	490333
Kit n°4 viti di fissaggio ad avvitare (conf. da 4 kit) da abbinare a 1 m di 490333	390178

APPARECCHIATURA ELETTRONICA

Scheda elettronica E1400I (incorporata nell'automatismo) con sviluppo verticale per l'inserimento in colonne di dimensioni ridotte. Programmazione a display e pulsanti e alimentatore switching per bassi consumi in stand-by.

QUOTE DI INSTALLAZIONE (mm)

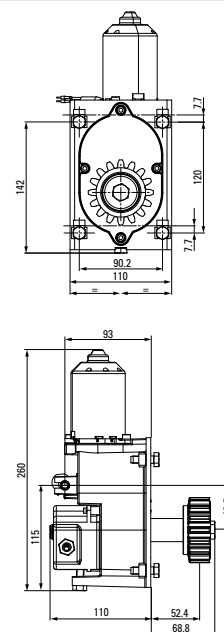

Esempi di installazione

S2500I

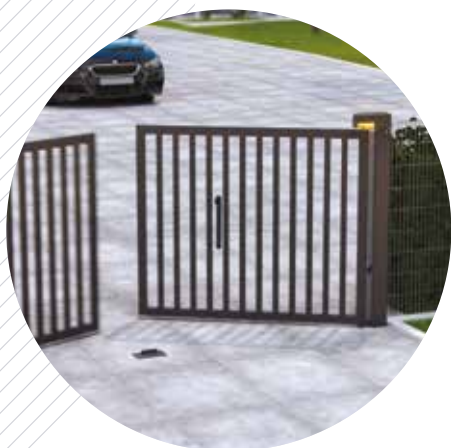

A Tubazioni a bassa tensione

- cavo 2x0,50 mm²
- cavo 2x1,50 mm²
- cavo 2x2,50 mm²

B Tubazioni potenza (230V)

- cavo 2x1,5 mm²+T



Rif	Q.tà	Descrizione	CODICE
1	2	Attuatore elettromeccanico S2500I 24V	104250
1	2	Cerniera S2500I con lampeggiante integrato	490250
1	2	Cover S2500I RAL 7021	416250
3	1	Pulsante a chiave XK10B	401304
3	1	Serratura con chiave	71275101
2	1	Apparecchiatura elettronica E124 con contenitore	790284
2	1	Ricevente XF 433 MHz	787831
4	1	Coppia di fotocellule XP 20B D	785103
1	1	Trasmittente 2 canali XT2 433 SLH LR	787007

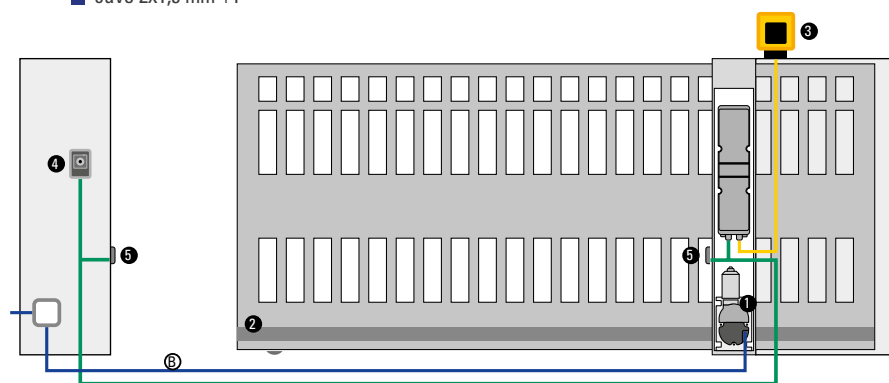

Rif	Q.tà	Descrizione	CODICE
1	1	Motoriduttore C4000I con scheda elettronica E4000I incorporata	109001
2	4	Cremagliera nylon 30x20 mod.4 con anima in acciaio (conf. 4 pezzi da 1 m)	490333
1	1	Ricevente XF 433 MHz	787831
3	1	Lampeggiatore XLED	410029
4	1	Pulsante a chiave XK10B	401304
4	1	Serratura con chiave	71275101
5	1	Coppia di fotocellule XP 20B D	785103
1	1	Trasmittente 2 canali XT2 433 SLH LR	787007

C4000I

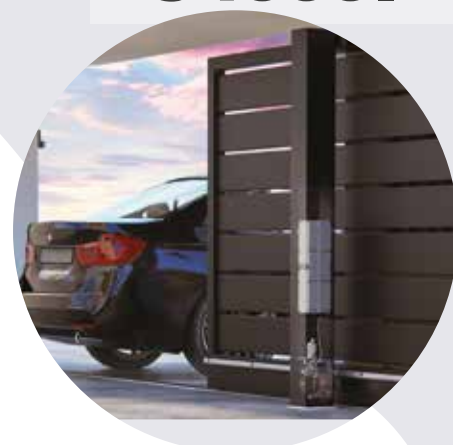

A Tubazioni a bassa tensione

- cavo 2x0,50 mm²
- cavo 2x1,50 mm²

B Tubazioni potenza (230V)

- cavo 2x1,5 mm²+T

ATTENZIONE: le configurazioni non comprendono i dispositivi di sicurezza (es.: coste di sicurezza attive o passive) che vanno determinati in funzione della "analisi dei rischi" specifica di ogni installazione (Rif.: Norme Europee UNI-EN 12445 e 12453). Dal costo indicato sono escluse le spese per l'installazione e per la predisposizione di opere murarie, elettriche e fabbrili.

SERVIZIO
**ASSISTENZA
TECNICA**
per i PROFESSIONISTI

+39 051 6172501

sat.italia@faacgroup.com

www.assistentzatecnicafaac.it

App FAAC (per iOS e Android)

GESTIONE ORDINI SUPPORTO COMMERCIALE

ABRUZZO CAMPANIA **EMILIA ROMAGNA**
LAZIO **LIGURIA** LOMBARDIA **MARCHE**
MOLISE **PIEMONTE** SARDEGNA **TOSCANA**
TRIVENETO **UMBRIA** VALLE D'AOSTA

051 6172402

ordini@faacgroup.com

filiale.firenze@faacgroup.com

filiale.milano@faacgroup.com

filiale.napoli@faacgroup.com

filiale.padova@faacgroup.com

filiale.roma@faacgroup.com

filiale.torino@faacgroup.com

PUGLIA BASILICATA

080 5042938

donvito@donvitobari.it

CALABRIA

0968 441210

ufficiocommerciale@canonico.net

SICILIA

095 4032086

info@promotecsnc.it

SUPPORTO COMMERCIALE

LIGURIA

FOSSATI GENOVA

010 8685357

info@agenziafossati.com

SARDEGNA

LANZAFAME ELETTORAPPRESENTANZE CAGLIARI

070 513539

info@lzelettro.com

FAAC
Simply automatic.

www.faac.it

FAAC S.p.A. - Soc. Unipersonale
Via Calari 10 - 40069 Zola Predosa (BO)
Tel. +39 051 61724 - Fax +39 051 0957820
it.info@faacgroup.com