





# Fair

-  GEOLOCALIZZAZIONE DINAMICA
-  TEMPERATURA PERCEPITA
-  SOSTENIBILITÀ AMBIENTALE
-  AUTOAPPRENDIMENTO IMPIANTO (AGC)

SEMPLICEMENTE INTELLIGENTE



**C800** WIFI INTEGRATO  
CRONOTERMOSTATO SMART 

*Intelliclimate +*



**FantiniCosmi**

# C800 WIFI INTEGRATO

CRONOTERMOSTATO SMART 

## QUANDO LA TERMOREGOLAZIONE DIVENTA **SMART**

Scopri il nuovo C800WIFI, il cronotermostato led con funzioni SMART di Fantini Cosmi per **un approccio innovativo del comfort** semplicemente intelligente!



### **GEOLOCALIZZAZIONE DINAMICA**

C800WIFI calcola in modo adattivo il tempo effettivo con cui ti allontani o ti avvicini all'abitazione evitando inutili sprechi energetici quando sei fuori casa.



## TEMPERATURA PERCEPITA

C800WIFI regola il comfort valutando la reale sensazione di calore calcolata considerando anche il parametro dell'umidità, oltre alla temperatura.



## SOSTENIBILITÀ AMBIENTALE

Calcola le statistiche d'uso e di ottimizzazione, visualizzando l'impatto ambientale in termini  $\text{Co}_2$  risparmiata ed equivalente ad alberi piantati.



## AUTOAPPRENDIMENTO IMPIANTO (AGC)

Grazie all'intelligenza artificiale, C800WIFI impara progressivamente il tempo di arrivo a regime degli impianti, ottimizzando ulteriormente i consumi.

# CARATTERISTICHE

## RILEVAMENTO FINESTRA APERTA

Rileva l'apertura di una finestra e consente di spegnere il riscaldamento evitando inutili sprechi di energia.

## DOPPIA ALIMENTAZIONE

Funzionamento con 2 batterie AA 1,5 Vcc oppure a rete 230Vca tramite C800AL (montaggio da incasso).

## DOPPIA INSTALLAZIONE

Possibilità di montaggio a parete (alimentazione a batterie), oppure su scatola incasso tipo 500, 502 o 503.

## CONSUMI RIDOTTI

Consumi ridotti con soli 3 digits a LED e comunicazione WiFi preimpostata per una lunga durata delle batterie.

## COMANDI VOCALI

Possibilità di gestione con comando vocale tramite gli smart speakers Google Home™ e Amazon Alexa™.



Grazie al WIFI integrato e l'APP Intelliclima+ C800WIFI è sempre connesso al tuo impianto di riscaldamento o raffrescamento per offrirti il miglior comfort, benessere e un notevole risparmio energetico in modo semplice e intuitivo, da smartphone e tablet, ovunque tu sia.

# GEOLOCALIZZAZIONE E AGC: UN'ACCOPIATA VINCENTE

La funzione di **autoapprendimento (AGC)** consente di verificare le abitudini degli utenti e l'inerzia termica dei contesti installativi ottimizzando il funzionamento dell'impianto e "ti fa trovare la casa calda".

Nel frattempo la funzione di **Geolocalizzazione Dinamica** calcola in modo adattivo il tempo effettivo di avvicinamento/allontanamento delle persone dall'abitazione. In questo modo C800WIFI consente di modulare le temperature impostate per evitare inutili sprechi energetici quando si è fuori casa, e garantire il massimo comfort quando si è in casa.



# TEMPERATURA PERCEPITA E SENSORE UMIDITÀ

Con C800WIFI l'elaborazione del comfort non è più regolata solo da un termostato, ma da un sistema evoluto!

Infatti, così come i precedenti cronotermostati Fantini Cosmi della serie Intellicomfort CH150, anche il nuovo C800WIFI è dotato di sensore umidità per consentire la regolazione della temperatura in base alla sensazione di caldo o di freddo percepita da un soggetto (temperatura percepita) offrendo il massimo comfort all'utente.





# IL COMFORT SI GESTISCE ANCHE CON LA VOCE

Stai comodamente sdraiato sul divano e vorresti alzare la temperatura del riscaldamento ma non vuoi muoverti?

Con C800WIFI puoi chiedere al tuo smart speaker **Google Home™** e **Amazon Alexa™** di farlo per te!

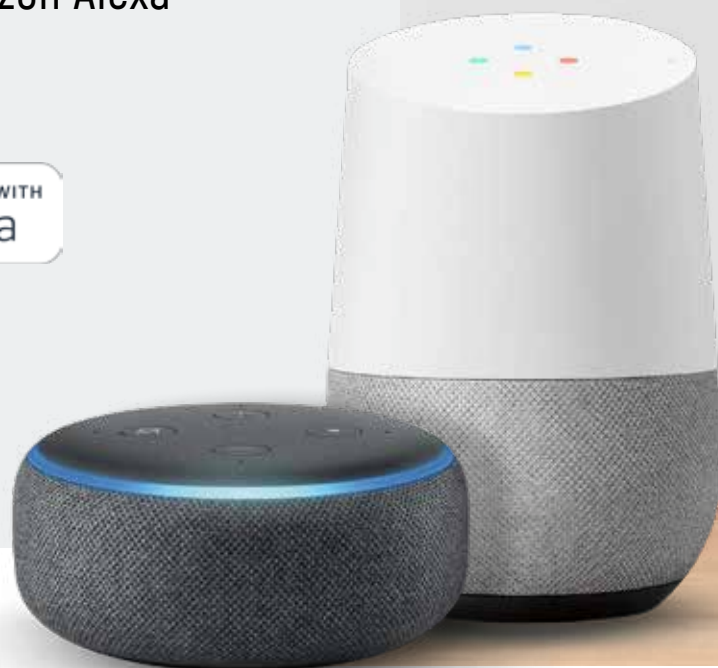
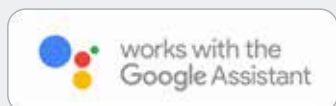

Tutto diventa semplice come avere un vero assistente personale pronto a esaudire le tue richieste. C800WIFI infatti ti permette di gestire il tuo impianto da remoto tramite gli smart speaker **Google Home™** e **Amazon Alexa™**.

Grazie all'interfaccia vocale l'utente è libero di gestire il cronotermostato e le sue funzionalità pronunciando semplici frasi di comando senza dover agire sull'apparecchio o sulla app *IntelliClima+*, ma comodamente seduto sul divano o mentre è intento a fare altre faccende domestiche, e ottenere così il comfort ottimale con un risparmio sui costi di riscaldamento e raffrescamento.

Puoi alzare e abbassare la temperatura, scegliere la modalità di funzionamento del cronotermostato e ottenere informazioni sullo stato dell'impianto: "Quanti gradi ci sono?", "Che impostazione ha il cronotermostato?", il cronotermostato risponderà ai comandi senza la necessità di alcun intervento manuale.



"Alza la temperatura a 21°C"

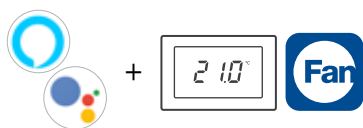

L'utente deve possedere Google Home™ o Amazon Echo™ e un cronotermostato WiFi Fantini Cosmi con l'App Intellilclima+. Una volta configurato il cronotermostato, si potranno usare direttamente i comandi vocali con Google Home™ e Amazon Alexa™ per la gestione dell'impianto di riscaldamento e raffrescamento. L'App Intellilclima+ si potrà continuare ad usare per la gestione da remoto.

## SENTI CHI PARLA!

Chiedere informazioni sull'impianto e cambiare modalità\* del cronotermostato è davvero semplicissimo! Ecco un esempio: "Qual è la temperatura in casa?", "Vai in modalità automatica" oppure "Spegni/Accendi".

Puoi anche modificare la temperatura così: "Alza la temperatura!", "Abbassa la temperatura!" oppure, ad esempio, "Imposta la temperatura a 21 gradi".

**Due comandi immediati!** Con i comandi "Ho caldo" e "Ho freddo" il cronotermostato modifica la temperatura impostata per migliorare il comfort abitativo.

\*Le modalità Jolly e Holiday non sono supportate.

# SCEGLI IL COMFORT CHE FA PER TE



C800WIFIQ



C800WIFIR



C800AL



C800WIFIPRO

Scegliere il modello che si adatta meglio alle tue esigenze non è mai stato così facile!

C800WIFI è disponibile in **3 modelli** e 1 accessorio per adattarsi ad ogni installazione!

## C800WIFIQ

Il modello C800WIFIQ, con base quadrata per un design moderno e minimalista, è alimentato a batterie e può essere installato a parete oppure su scatola incasso tonda o quadra a 2 moduli tipo (500 e 502).

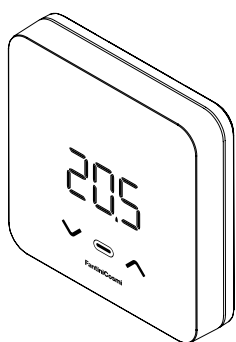

C800WIFIQ

## C800WIFIR

Se invece, ad esempio, si ha necessità di sostituire un vecchio cronotermostato, è possibile scegliere il modello C800WIFIR con base rettangolare per installazione a parete o incasso su scatola a 3 moduli (tipo 503).

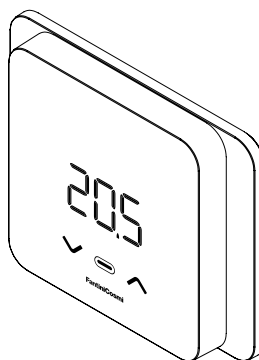

C800WIFIR





## C800WIFIPRO

La soluzione per non sbagliare? C800WIFIPRO, fornito con entrambi i supporti di fissaggio, quadrato e rettangolare, è la soluzione ideale per l'installazione professionale. Inoltre, questa versione include già il kit ausiliario C800AL per alimentazione a 230Vca che, una volta agganciato sulla base del cronotermostato, si inserisce comodamente nel vano delle scatole a incasso tipo 500, 502 o 503.

In questa tipologia d'installazione, qualora fossero inserite anche le batterie, il sistema garantirà il suo funzionamento anche nel caso di temporanee interruzioni dell'alimentazione di rete.

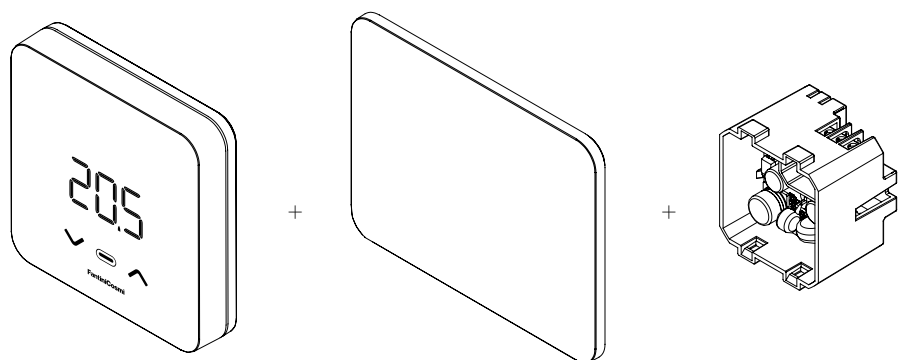

C800WIFIPRO

# C800WIFIQ



Cronotermostato a led con programmazione settimanale e funzioni smart, montaggio a parete, alimentazione a batterie

C800WIFIQ è adatto per il comando di impianti di riscaldamento o raffrescamento.

Con il cronotermostato C800WIFIQ è possibile selezionare e personalizzare 3 modalità di funzionamento. La programmazione settimanale può essere programmata solo da App Intelliclimate+ su smartphone e tablet utilizzando la connessione WiFi.

Design minimalista con soli 3 digits a LED e 3 tasti. I cronotermostati C800 infatti sono dotati di tasti touch, le cui funzioni variano in base al contesto operativo. Altre funzioni avanzate invece sono modificabili solo da App.

C800WIFIQ è dotato di base di supporto quadrata per fissaggio a parete oppure, se montato a incasso, adatta a coprire una scatola a 2 moduli tonda o quadrata (tipo 500 e 502).



CRONOTERMOSTATO  
QUADRATO



La App **Intelliclimate+** è disponibile gratuitamente su:



## NORMATIVE E OMOLOGAZIONI

- Rispondente alle norme EN 60730-1 e parti seconde;
- Rispondente alla Direttiva 2014/53/UE (RED)
- Classificazione ErP (Reg. EU 811/2013 - 813/2013): Classe IV; 2%

CE ENEC

## DIMENSIONI [mm]

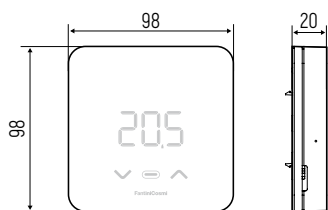

## CARATTERISTICHE TECNICHE

Scala di regolazione temperatura	2 ÷ 40 °C, incremento 0,1°C
Alimentazione	2 batterie alcaline 1.5V AA
Portata contatti	5(3)A 250 Vca
Differenziale di regolazione	STD, 0,3 ÷ 5 K
Gradiente termico di riferimento	4 K/h
Scala di visualizzazione umidità relativa ambiente	0 ÷ 99 %, incremento 1%

## INSTALLAZIONE

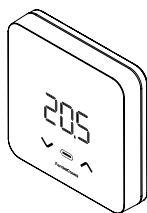

Montaggio a parete (alimentazione a batterie), oppure a incasso in scatola tipo 500 e 502 (alimentazione a 230Vca).

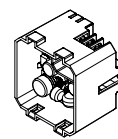

C800AL (accessorio opzionale), kit alimentazione da incasso 230Vca/3.3Vcc compatibile con Serie C800.

## CARATTERISTICHE GENERALI

- Connessione WiFi 2,4 GHz (802.11 b/g/n)
- Massima potenza a radiofrequenza trasmessa <10mW
- Differenziale di regolazione STD, 0,3 ÷ 5 K
- Gradiente termico di riferimento 4 K/h
- Scala di regolazione temperatura 2 ÷ 40 °C, incremento 0,1°C
- Scala misurazione/visualizzazione T ambiente - 50 ÷ + 50 °C
- Temperatura massima ambiente 45°C
- Scala di visualizzazione umidità relativa ambiente 0 ÷ 99 %, incremento 1 %
- Temperatura di stoccaggio -10°C ÷ +60°C
- Grado di protezione IP32
- Grado di inquinamento 2

## CARATTERISTICHE ELETTRICHE

- Alimentazione 2 batterie AA 1,5 V oppure 230Vca/3,3 Vdc @1500mA Max (tramite C800AL)
- Potenza assorbita massima 5 W
- Portata contatti 5(3)A 250 Vca
- Tipo di azione 1 B.U. (Micro disconnessione)
- Tipo di uscita: 1 relè per riscaldamento/raffrescamento (3 morsetti a vite, chiuso + aperto)
- Software Classe A
- Isolamento elettrico: doppio isolamento
- Tensione d'impulso 4000V

# C800WIFIR



CRONOTERMOSTATO  
RETTANGOLARE

Cronotermostato a led con programmazione settimanale e funzioni smart, montaggio a parete, alimentazione a batterie

C800WIFIR è adatto per il comando di impianti di riscaldamento o raffrescamento.

Con il cronotermostato C800WIFIR è possibile selezionare e personalizzare 3 modalità di funzionamento. La programmazione settimanale può essere programmata solo da App Intelliclimate+ su smartphone e tablet utilizzando la connessione WiFi.

Design minimalista con soli 3 digits a LED e 3 tasti. I cronotermostati C800 infatti sono dotati di tasti touch, le cui funzioni variano in base al contesto operativo. Altre funzioni avanzate invece sono modificabili solo da App.

C800WIFIR è dotato di base di supporto rettangolare per fissaggio a parete oppure, se montato a incasso, adatta a coprire una scatola a 3 moduli (tipo 503).



La App **Intelliclimate+** è disponibile gratuitamente su:



## NORMATIVE E OMOLOGAZIONI

- Rispondente alle norme EN 60730-1 e parti seconde;
- Rispondente alla Direttiva 2014/53/UE (RED)
- Classificazione ErP (Reg. EU 811/2013 - 813/2013): Classe IV; 2%

CE ENEC

## DIMENSIONI [mm]

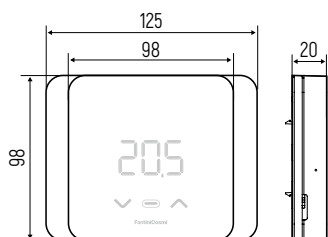

## CARATTERISTICHE TECNICHE

Scala di regolazione temperatura	2 ÷ 40 °C, incremento 0,1°C
Alimentazione	2 batterie alcaline 1.5V AA
Portata contatti	5(3)A 250 Vca
Differenziale di regolazione	STD, 0,3 ÷ 5 K
Gradiente termico di riferimento	4 K/h
Scala di visualizzazione umidità relativa ambiente	0 ÷ 99 %, incremento 1%

## INSTALLAZIONE

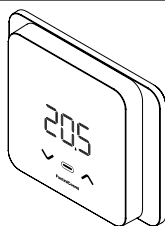

Montaggio a parete (alimentazione a batterie), oppure a incasso in scatola tipo 503 (alimentazione a 230Vca).

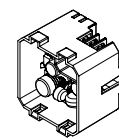

C800AL (accessorio opzionale), kit alimentazione da incasso 230Vca/3.3Vcc compatibile con Serie C800.

## CARATTERISTICHE GENERALI

- Connessione WiFi 2,4 GHz (802.11 b/g/n)
- Massima potenza a radiofrequenza trasmessa <10mW
- Differenziale di regolazione STD, 0,3 ÷ 5 K
- Gradiente termico di riferimento 4 K/h
- Scala di regolazione temperatura 2 ÷ 40 °C, incremento 0,1°C
- Scala misurazione/visualizzazione T ambiente - 50 ÷ + 50 °C
- Temperatura massima ambiente 45°C
- Scala di visualizzazione umidità relativa ambiente 0 ÷ 99 %, incremento 1 %
- Temperatura di stoccaggio -10°C ÷ +60°C
- Grado di protezione IP32
- Grado di inquinamento 2

## CARATTERISTICHE ELETTRICHE

- Alimentazione 2 batterie AA 1,5 V oppure 230Vca/3,3 Vdc @1500mA Max (tramite C800AL)
- Potenza assorbita massima 5 W
- Portata contatti 5(3)A 250 Vca
- Tipo di azione 1 B.U. (Micro disconnessione)
- Tipo di uscita: 1 relè per riscaldamento/raffrescamento (3 morsetti a vite, chiuso + aperto)
- Software Classe A
- Isolamento elettrico: doppio isolamento
- Tensione d'impulso 4000V



# C800WIFI PRO



Cronotermostato a led con programmazione settimanale e funzioni smart, montaggio a parete o incasso, alimentazione a batterie o a rete elettrica

C800WIFI PRO è adatto per il comando di impianti di riscaldamento o raffrescamento.

Con il cronotermostato C800WIFI PRO è possibile selezionare e personalizzare 3 modalità di funzionamento. La programmazione settimanale può essere programmata solo da App Intellilima+ su smartphone e tablet utilizzando la connessione WiFi.

Design minimalista con soli 3 digits a LED e 3 tasti. I cronotermostati C800 infatti sono dotati di tasti touch, le cui funzioni variano in base al contesto operativo. Altre funzioni avanzate invece sono modificabili solo da App.

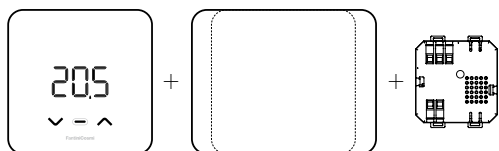

C800WIFIQ + BASE RETTANGOLARE + KIT ALIMENTATORE DA INCASSO

C800WIFI PRO si presenta in un kit completo per ogni esigenza di installazione. Infatti, nella confezione è compreso: un supporto a base quadrata (per fissaggio a parete oppure, se montato a incasso, adatto a coprire una scatola a 2 moduli tonda o quadra tipo 500/502); un supporto a base rettangolare (per fissaggio a parete oppure, se montato a incasso, adatto a coprire una scatola a 3 moduli tipo 503); il kit alimentazione ausiliaria a 230Vca/3.3Vcc per il montaggio ad incasso.



C800WIFI PRO con base quadrata



La App **Intellilima+** è disponibile gratuitamente su:



C800WIFI PRO con base rettangolare

## NORMATIVE E OMOLOGAZIONI

- Rispondente alle norme EN 60730-1 e parti seconde;
- Rispondente alla Direttiva 2014/53/UE (RED)
- Classificazione ErP (Reg. EU 811/2013 - 813/2013): Classe IV; 2%



## DIMENSIONI [mm]

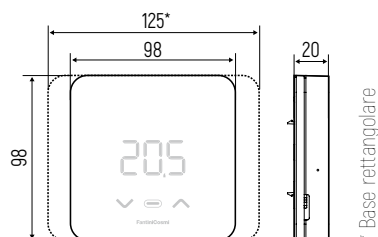

## CARATTERISTICHE TECNICHE

Scala di regolazione temperatura	2 ÷ 40 °C, incremento 0,1°C
Alimentazione	2 batterie alcaline 1.5V AA o 230Vca
Portata contatti	5(3)A 250 Vca
Differenziale di regolazione	STD, 0,3 ÷ 5 K
Gradiente termico di riferimento	4 K/h
Scala di visualizzazione umidità relativa ambiente	0 ÷ 99 %, incremento 1%

## INSTALLAZIONE

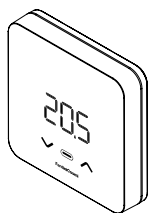

Montaggio a parete (alimentazione a batterie), oppure a incasso in scatola tipo 500 e 502 (alimentazione a 230Vca).

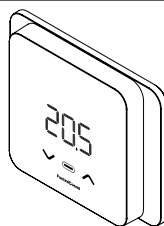

Montaggio a parete (alimentazione a batterie), oppure a incasso in scatola tipo 503 (alimentazione a 230Vca).

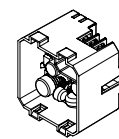

C800AL (compreso nella confezione), kit alimentazione da incasso 230Vca/3.3Vcc compatibile con Serie C800.

## CARATTERISTICHE GENERALI

- Connessione WiFi 2,4 GHz (802.11 b/g/n)
- Massima potenza a radiofrequenza trasmessa <10mW
- Differenziale di regolazione STD, 0,3 ÷ 5 K
- Gradiente termico di riferimento 4 K/h
- Scala di regolazione temperatura 2 ÷ 40 °C, incremento 0,1°C
- Scala misurazione/visualizzazione T ambiente - 50 ÷ + 50 °C
- Temperatura massima ambiente 45°C
- Scala di visualizzazione umidità relativa ambiente 0 ÷ 99 %, incremento 1 %
- Temperatura di stoccaggio -10°C ÷ +60°C
- Grado di protezione IP32
- Grado di inquinamento 2

## CARATTERISTICHE ELETTRICHE

- Alimentazione 2 batterie AA 1,5 V oppure 230Vca/3,3 Vdc @1500mA Max (tramite C800AL)
- Potenza assorbita massima 5 W
- Portata contatti 5(3)A 250 Vca
- Tipo di azione 1 B.U. (Micro disconnessione)
- Tipo di uscita: 1 relè per riscaldamento/raffrescamento (3 morsetti a vite, chiuso + aperto)
- Software Classe A
- Isolamento elettrico: doppio isolamento
- Tensione d'impulso 4000V

# C800AL

230V



## Kit predisposizione alimentazione 230V per serie C800

L'alimentatore ausiliario C800AL permette di alimentare a rete 230VCA/3.3VCC i dispositivi della serie C800 senza l'utilizzo delle batterie alcaline.

Una volta agganciato sul retro del supporto (base quadrata o rettangolare del cronotermostato C800), C800AL trova posto nel vano della scatola incasso.

L'installazione a incasso si adatta perfettamente a scatole portafrutto a 2 moduli, tonda o quadra tipo 500/502, oppure a 3 moduli tipo 503.

## DIMENSIONI (mm)

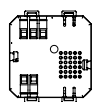
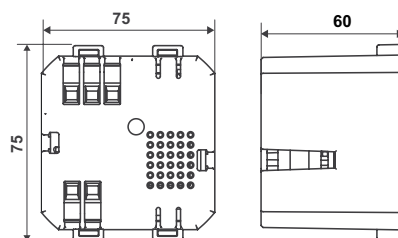

KIT ALIMENTATORE  
DA INCASSO

## CARATTERISTICHE TECNICHE

Input	100-240Vca 0,030A MAX 50/60Hz
Output	3,3Vcc 1,2A MAX

## NORMATIVE E OMOLOGAZIONI

- Rispondente alle norme EN 60730-1 e parti seconde;





## TUTTI I MODELLI

### CODICE

C800WIFIPRO	Cronotermostato smart completo di kit per alimentazione (da incasso) 230Vca/3.3Vcc e basi rettangolare e quadrata
C800WIFIQ	Cronotermostato smart alimentato a batterie, base quadrata
C800WIFIR	Cronotermostato smart alimentato a batterie, base rettangolare
C800AL	Kit alimentazione (da incasso) 230Vca/3.3Vcc per Serie C800



C800WIFIQ  
C800WIFIPRO con base quadrata



C800WIFIR  
C800WIFIPRO con base rettangolare



C800AL

# Intelliclima+

## UNA APP PER IL TUO COMFORT



Con la App Intelliclima+ sei sempre connesso al tuo cronotermostato Fantini Cosmi e puoi gestire il tuo comfort ideale in modo semplice e intuitivo, da smartphone e tablet, ovunque tu sia. Con Intelliclima+ puoi:

- Accendere o spegnere l'impianto di riscaldamento/raffrescamento;
- Verificare in tempo reale lo stato del tuo impianto;
- Decidere in qualunque momento la tua temperatura ideale e fino a quando mantenerla;
- Creare il tuo programma settimanale o giornaliero o scegliere tra quelli preimpostati;
- Ottimizzare il tuo comfort e risparmiare energia attraverso l'attivazione delle funzioni SMART;
- Ricevere notifiche push di allarmi generici e anomalie del tuo impianto.





## SEMPRE CONNESSI OVUNQUE

I cronotermostati Fantini Cosmi con connessione WiFi o GSM, con programmazione e gestione diretta e da App *Intelliclima+*, permettono di gestire il tuo comfort ideale in modo semplice e intuitivo, da smartphone e tablet, ovunque tu sia.



## CONTROLLA E CONDIVIDI

Con la App Intelliclima+ puoi condividere la gestione del cronotermostato con gli utenti che desideri.

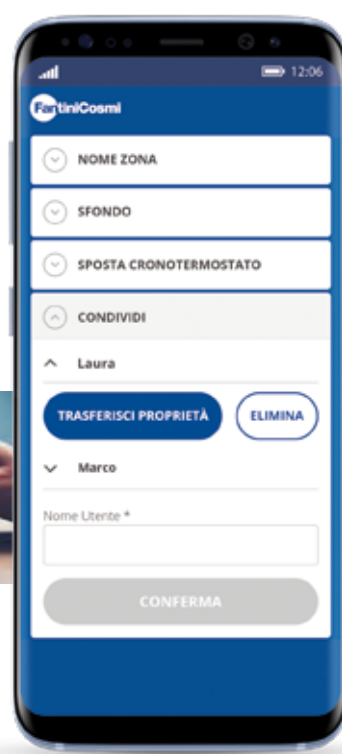
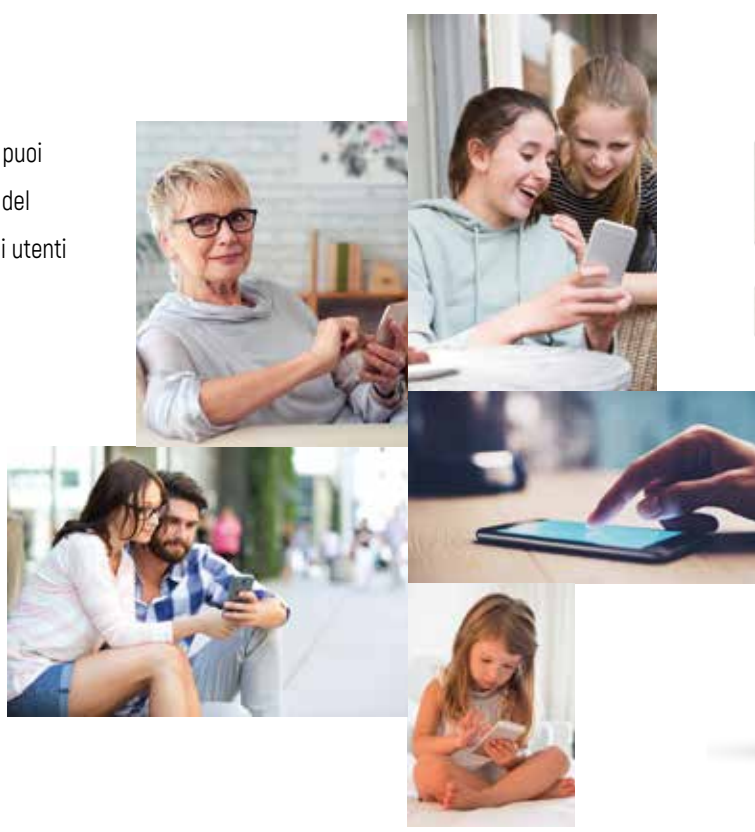

## SCEGLI IL TUO COMFORT

Usa la App Intelliclimate+ per tutti i tuoi cronotermostati, a casa o in ufficio, al mare o in montagna.

Intelliclimate+ infatti può gestire più abitazioni e più cronotermostati all'interno di un'unica abitazione.

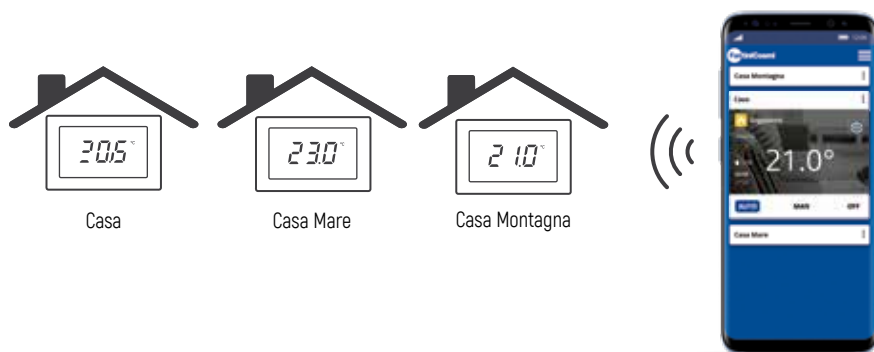

## PERSONALIZZA IL TUO COMFORT

Personalizza la tua App con le tue immagini, scatta e scegli le immagini che preferisci.

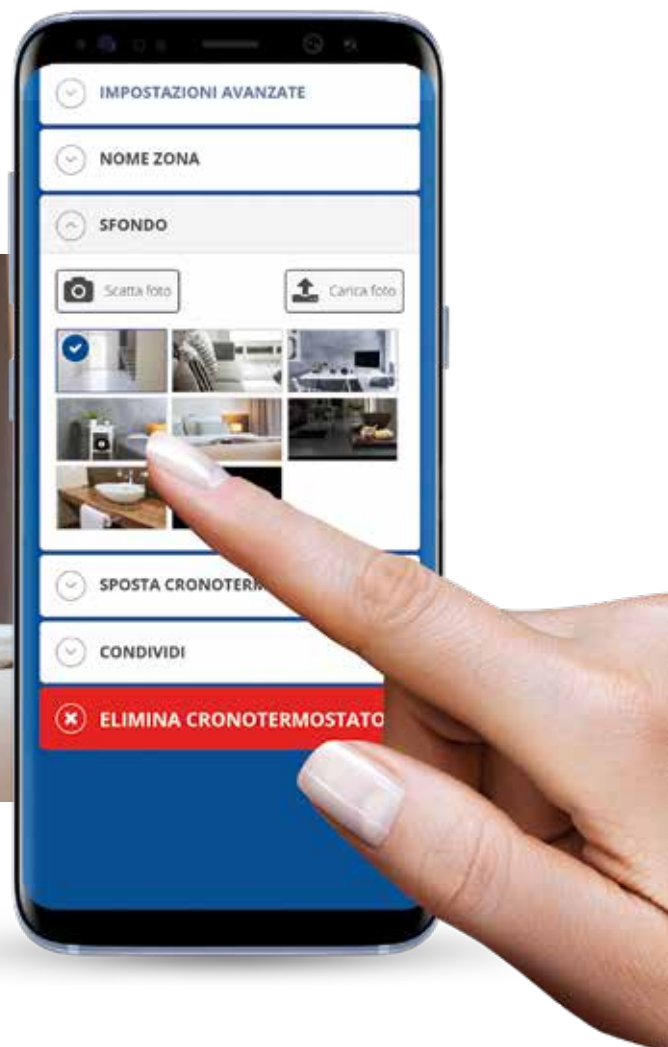

## GRAFICA SEMPLICE E INTUITIVA

L'interfaccia grafica è moderna, estremamente intuitiva e permette di gestire facilmente il proprio cronotermostato.

## TEMPERATURA IDEALE

Puoi sempre decidere la temperatura ideale e fino a quando mantenerla.

Con la App *Intelliclimate+* puoi modificare la temperatura o la programmazione oraria per avere sempre il comfort ideale, anche quando sei lontano da casa.



## PROGRAMMI PREIMPOSTATI

Inizia subito ad usare il tuo cronotermostato con i programmi, Intelliclimate+ ti fornisce degli utili profili di programmazione preimpostati che ti aiuteranno a programmare e a gestire il tuo comfort.



## CONSUMI SOTTO CONTROLLO

Con la App Intelliclimate+ puoi monitorare lo storico dei consumi energetici, direttamente dal tuo smartphone, attraverso un report giornaliero, mensile ed annuale del tempo reale di utilizzo dell'impianto.

## NOTIFICHE IN TEMPO REALE

Puoi verificare in qualsiasi momento lo stato del tuo impianto e, ancora meglio, ricevere immediatamente notifiche push in caso di anomalie.



## INSTALLAZIONE GUIDATA

Tramite un procedura guidata di installazione configurerai la App e il tuo cronotermostato in pochi semplici passi.

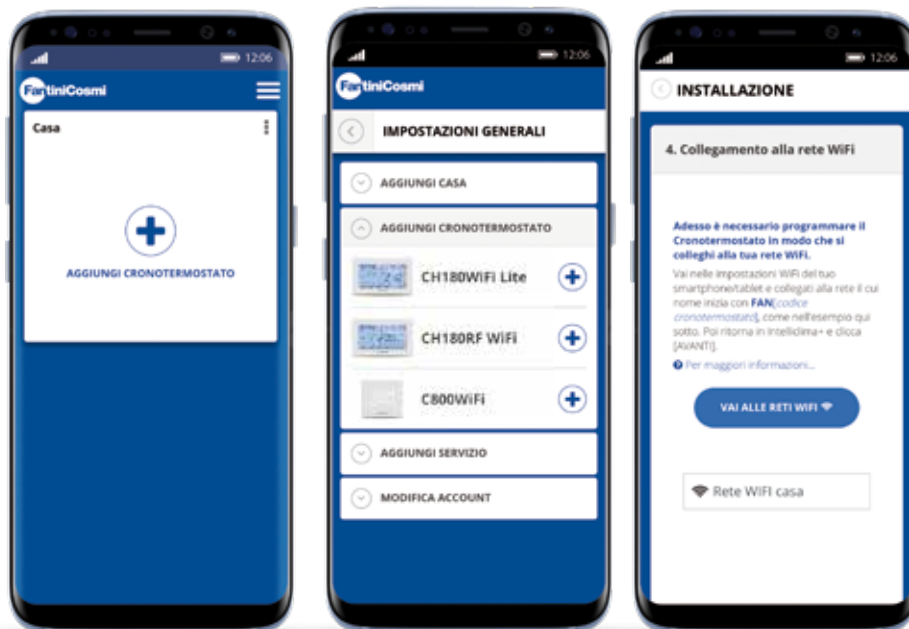

La App **Intelliclimate+** è disponibile gratuitamente su:





Le caratteristiche che si riferiscono agli apparecchi di questo catalogo non sono impegnative. La società Fantini Cosmi S.p.A. si riserva per motivi di miglioramento tecnologico, di evoluzioni delle normative e di carattere commerciale, di apportare modifiche senza preavviso né pubblico avviso, ferme restando le principali caratteristiche funzionali dei modelli.





FANTINI COSMI SPA Via dell'Osio, 6 - 20090 Caleppio di Settala MI, Italia  
Tel. +39 02 956821 | Fax +39 02 95307006 | [info@fantinicosmi.it](mailto:info@fantinicosmi.it)

SUPPORTO TECNICO  
[supportotecnico@fantinicosmi.it](mailto:supportotecnico@fantinicosmi.it)

[www.fantinicosmi.it](http://www.fantinicosmi.it)

