



Fantasia di Luci

45 anni di idee e professionalità



Storia, Esperienza, Tradizione e Innovazione del Decoro Luminoso

La Società Wimex S.p.A. dall'anno della sua fondazione – 1979 – ha adottato una filosofia che privilegia la qualità dei prodotti commercializzati e la professionalità dei propri collaboratori e tecnici.

È con queste prerogative che, nel 1988, WIMEX per prima entra nel mercato dell'illuminazione natalizia inserendo nel proprio programma le serie a pisello, i festoni, le milleluci e il tubo luminoso.

Ancora oggi, a distanza di oltre quarant'anni, la ricerca della qualità e dell'affidabilità dei prodotti viene considerata una priorità irrinunciabile insieme all'aggiornamento e all'ampliamento della gamma delle sorgenti a LED applicate alle luminarie e il continuo allargamento e perfezionamento dei sistemi connettabili per uso domestico e professionale, così come la costante proposta di prodotti innovativi nel design e nelle prestazioni.

La crescente richiesta di materiali affidabili, duraturi e di qualità eccellente ha accresciuto le tecnologie costruttive offrendo ai "professionisti" del Natale nuovi elementi decorativi particolarmente spettacolari. L'addobbo non risulta quindi un semplice decoro e il cliente può realizzare con fantasia e creatività opere scenografiche di sicuro effetto.

È sempre più esteso infatti l'utilizzo dei nostri prodotti per ogni tipo di ambientazione e ricorrenza: una serie nata per il Natale e diventata indispensabile per tutto l'anno!!!

Ad ogni stagione gli installatori, basandosi sulla loro personale creatività gareggiano nella costruzione di opere luminose sempre più vicine all'estetica delle creazioni d'arte.

All'interno del nostro catalogo è possibile osservare alcune di queste realizzazioni che offrono l'opportunità agli operatori del settore di trarre preziosi spunti per arricchire le proprie proposte o creare ex novo immagini spettacolari (ed esteticamente apprezzabili) e coinvolgenti.

Ringraziamo i clienti che ci hanno offerto la possibilità di utilizzare il materiale fotografico in loro possesso, così da tradurre in immagini concrete quanto sin qui descritto, permettendo ai futuri utilizzatori del nostro materiale natalizio di avere a disposizione una storia e un'esperienza di riferimento da cui partire...

**“ Dove c'è ombra
deve esserci luce ”**

Haruki Murakami

...ma ricordati di chiedere la disponibilità ai nostri uffici!

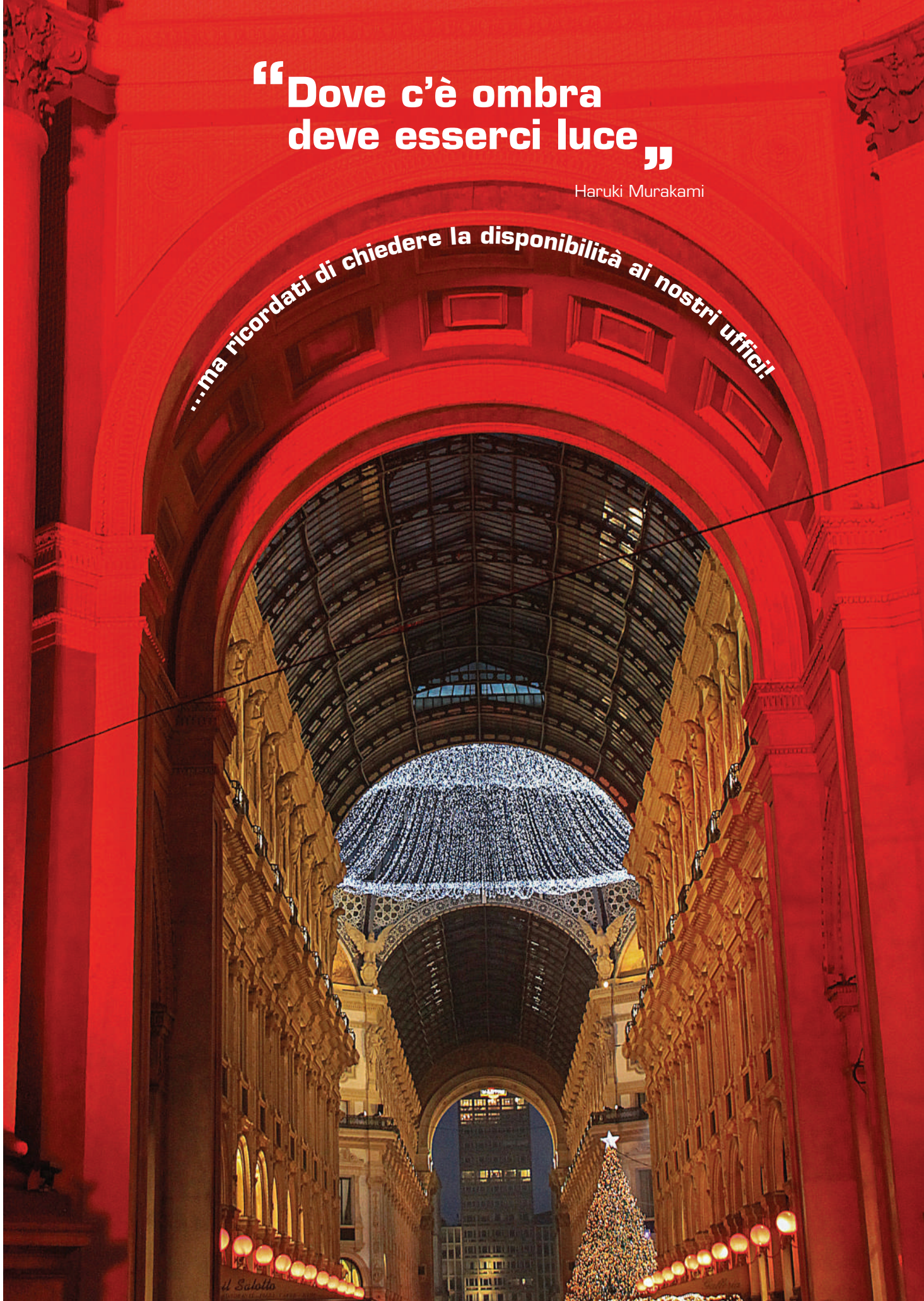

1 SMART LED

Milleluci SmartLED 2in1

100 LED	8
180 LED	10
400 LED	12
600 LED	14
1200 LED	16

Icicle SmartLED e Reti digitali

Icicle SmartLED 96 LED	20
Icicle SnowFall 96 LED	22
Icicle SmartLED 192 LED	24
Rete digitale 324 LED	25

Tende SmartLED

Tende SmartLED 144 LED	28
Tende SmartLED 182 LED	29



2 DECORATIVO LED

Cascata di luce	32
BatteryLED Rame	33
BatteryLED PVC	34
BoostLED	35
Figure NeoLED	36



3 FESTONI E14

Festoni LED

MultiLED prolungabile	40
LineaLED in parallelo 24V	41

Lampade E14

Lampade LED 14V e 24V	42
Lampade incandescenza 14V	43



4 CATENE E27

Sistema Black Rail e accessori	46
Festone prolungabile E27	48
Festone pendente E27	49
Lampade speciali LED E27	50
Lampade LED E27 vetro colorato	51
Lampade LED E27 in PC	52
Prese intermittenti elettroniche	52



5 PROIETTORI

Proiettore LED PRO15	54
Proiettore LED PRO30	55
Proiettore LED PRO60	56
GOBO monocolor	57
Istruzioni montaggio GOBO	58
Proiettore LASER	59



6 PROFESSIONALE LED

Stringhe 24V	
Stringa trasparente PVC	66
Stringa colorata PVC	67
Stringa nera in PVC	68
Stringa bianca in gomma	69
Accessori e driver	70

Stringhe bianche 230V	
Stringa 60 LED	74
Stringa 50 LED + 10 FLASH	75
Stringa 120 LED	76
Stringa 100 + 20 FLASH	78
Stringa in bobina 80m	80
Stringa BigLED bianca	82
Stringa StroboLED	83
Stringa ClusterLED	84
Stringa ALL Flash	85
Accessori cavo bianco	86

Stringhe nere 230V	
Stringa 60 LED	90
Stringa 50 LED + 10 FLASH	91
Stringa 120 LED	92
Stringa 100 LED + 20 FLASH	94
Stringa in bobina 80m	96
Stringa BigLED nera	98
Stringa StroboLED	99
Stringa ALL Flash	100
Accessori cavo nero	101

Icicle LED 230V	
Icicle BigLED FLASH 6x1,6m	104
Icicle XXL 6x1m	105
Icicle XL 3x1,5m	106
Icicle 210 LED 3x1m	107
Mini Icicle LED 3x0,5m	112

TendeLED 230V	
Tende 300 LED 1x3m	118
Tende 300 LED 2x1,5m	119
Tende 600 LED 2x3m	122
Tende 1000 LED 2x5m	124

Complementi	
Carpet metallizzato e opaco 4x1m	128
Rete PVC 5x1m	129



7 TUBO LUMINOSO

Tubo luminoso LED

Tubo LED 230V orizzontale.....	132
Tubo LED 24V orizzontale.....	125
Tubo LED 230V verticale.....	138
Tubo LED 230V colorato.....	139
Accessori per tubi LED.....	140

Tubo NeonFlex

NeonFlex bifacciale 230V.....	144
NeonFlex bifacciale 24V.....	145
Accessori NeonFlex.....	146



8 FIGURE LUMINOSE

Figure Luminose

































Sfere richiudibili LED.....	150
Figure con tubo LED.....	152
Figure e abeti professionali.....	153
Figure professionali LED.....	154



Legenda icone.....	5
Stringhe in breve.....	64
Schema prolungabilità.....	115
Consultazione rapida.....	163
Direttive di prodotto.....	169
Condizioni generali di vendita.....	170
Sito web - Azienda.....	174
Note.....	176

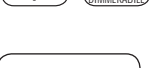

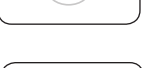
Legenda icone

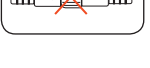
	Identificazione della destinazione d'uso: INTERNO O ESTERNO		Sorgente luminosa LED RGB
	Identificazione della destinazione d'uso: INTERNO E/O ESTERNO SE PROTETTO DA AGENTI ATMOSFERICI	 	Sorgente luminosa Laser R/V
	Grado di protezione IP garantito	     	Tensione espressa in Volt (V)
	Doppio isolamento		Potenza espressa in Watt (W)
	Installabile su superfici normalmente infiammabili		Tipologia Pile Stilo
	Triplo isolamento		Dispositivi Memory control, capaci di tenere in memoria il gioco luce selezionato
	Conforme alla Direttiva CE		Lunghezza
	Conforme alla Direttiva EMC		Colore cavo
	Lampade ad incandescenza		N. confezioni per imballo
	Lampade LED	 	Dimmerabilità
	Sostituibilità lampade		Numero connessioni massime
	Resistente ai raggi UV		Non connettibile
	Resistente agli urti		Con lampade LED FLASH (luce fredda)



1

SMART LED

Milleluci SmartLED 2in1

100 LED 8 m.....	8
180 LED 14 m.....	10
400 LED 32 m.....	12
600 LED 48 m.....	14
1200 LED 96 m.....	16

Icicle e Reti digitali

Icicle SmartLED.....	20
Icicle SnowFall.....	22
Icicle SmartLED.....	24
Rete digitale.....	25

Tende SmartLED

Tende SmartLED 144 LED.....	28
Tende SmartLED 182 LED.....	29

ATTENZIONE

Ricordiamo che la tonalità dei Led potrebbe risultare differente a seconda dei lotti di produzione annuali.

Milleluci SmartLED 8m



100 LED

TRASFORMATORE INCLUSO

Codice	Descrizione	Colore LED	Colore cavo	Dimensioni	Connessioni	Confezione
4501970X	BIANCO 100 LED					
4501972X	WARM 100 LED					
4501971X	ROSSO 100 LED					
4501974X	BLU 100 LED					
4501975X	MULTICOLOR 100 LED			8m +5m CAVO	 non connettabile	

Specifiche

- Distanza LED 5cm
- Controller/trasformatore 2 in 1 con 8 giochi luce e funzione "memory" INCLUSO
- GIOCHI LUCE:
1 Combinato, 2 Onda, 3 Alternato, 4 Dissolvenza alternata, 5 Intermittenza/Flash alternato, 6 Dissolvenza lenta, 7 Alternato flash, 8 Luce fissa
- Trasformatore IP44

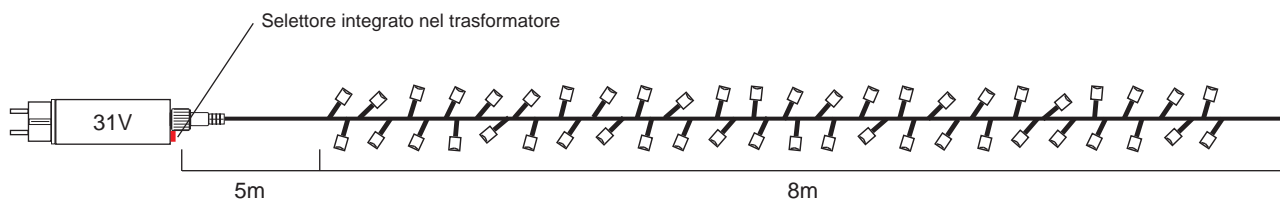

31V

3,6W



Milleluci SmartLED 8m



100 LED

TRASFORMATORE INCLUSO

Codice	Descrizione	Colore LED	Colore cavo	Dimensioni	Connessioni	Confezione
4501740X	BIANCO 100 LED			8m		
4501742X	WARM 100 LED			+5m CAVO		
4501741X	ROSSO 100 LED					
4501744X	BLU 100 LED					
4501745X	MULTICOLOR 100 LED					

Specifiche

- Distanza LED 5cm
- Controller/trasformatore 2 in 1 con 8 giochi luce e funzione "memory" INCLUSO
- GIOCHI LUCE:
1 Combinato, 2 Onda, 3 Alternato, 4 Dissolvenza alternata, 5 Intermittenza/Flash alternato, 6 Dissolvenza lenta, 7 Alternato flash, 8 Luce fissa
- Trasformatore IP44

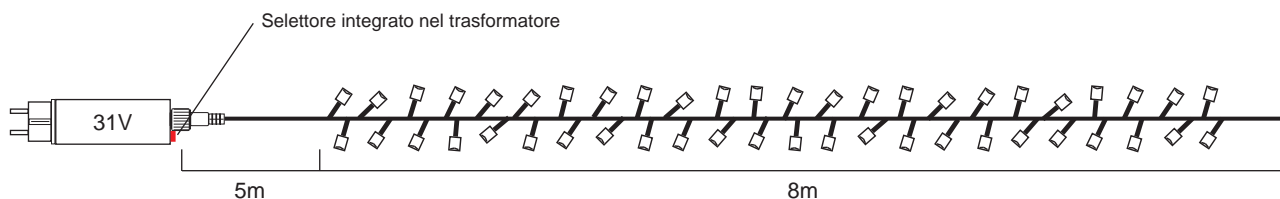
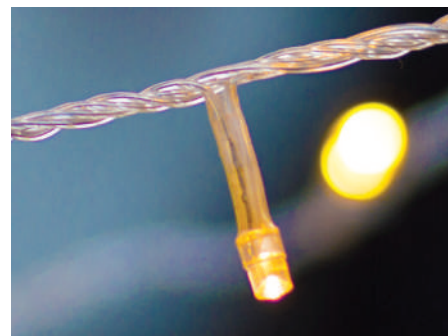

Milleluci SmartLED 14m



180 LED

TRASFORMATORE INCLUSO

Codice	Descrizione	Colore LED	Colore cavo	Dimensioni	Connessioni	Confezione
4501990X	BIANCO 180 LED			14m +5m CAVO	non connettabile	
4501992X	WARM 180 LED					
4501991X	ROSSO 180 LED					
4501994X	BLU 180 LED					
4501995X	MULTICOLOR 180 LED					

Specifiche

- Distanza LED 5cm
- Controller/trasformatore 2 in 1 con 8 giochi luce e funzione "memory" INCLUSO
- GIOCHI LUCE:
1 Combinato, 2 Onda, 3 Alternato, 4 Dissolvenza alternata, 5 Intermittenza/Flash alternato, 6 Dissolvenza lenta, 7 Alternato flash, 8 Luce fissa
- Trasformatore IP44

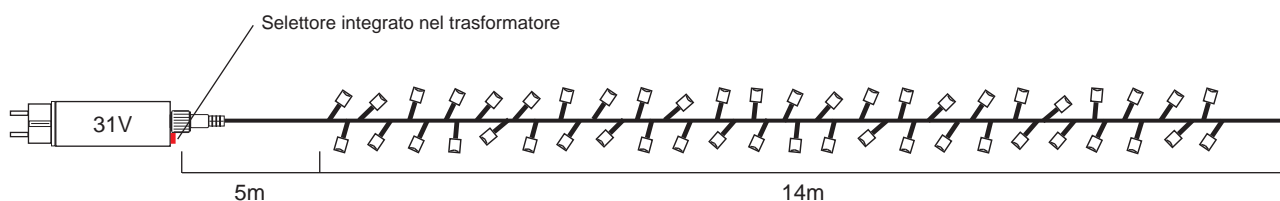
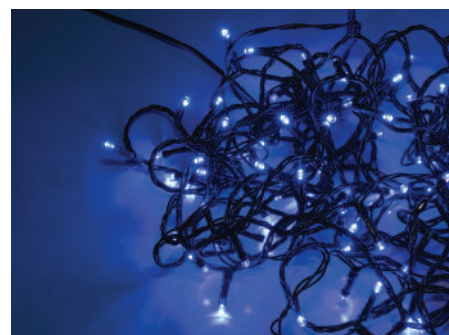

Milleluci SmartLED 14m

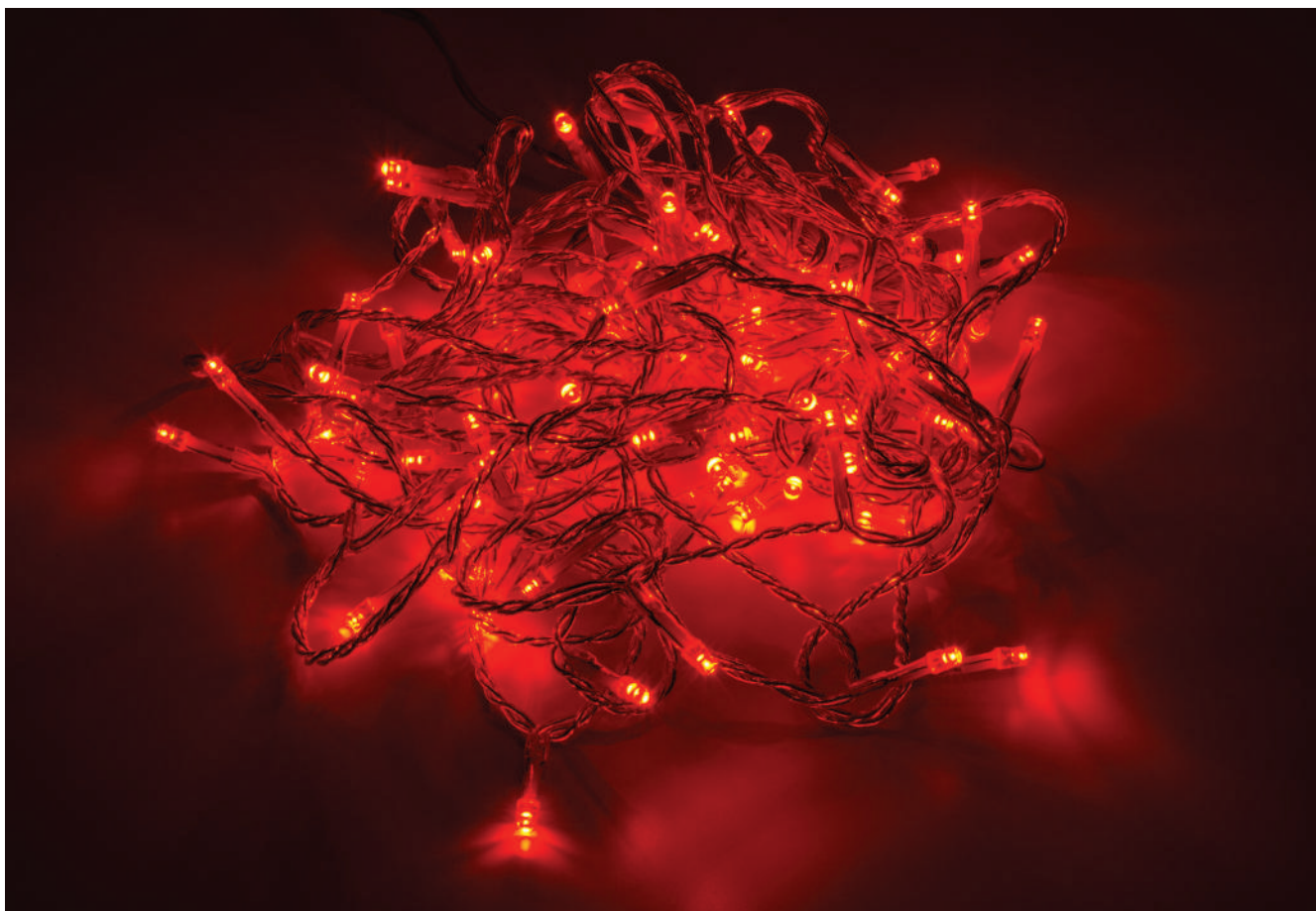

180 LED

TRASFORMATORE INCLUSO

Codice	Descrizione	Colore LED	Colore cavo	Dimensioni	Connessioni	Confezione
4501750X	BIANCO 180 LED			14m +5m CAVO	non connettabile	
4501752X	WARM 180 LED					
4501751X	ROSSO 180 LED					
4501754X	BLU 180 LED					
4501755X	MULTICOLOR 180 LED					

Specifiche

- Distanza LED 5cm
- Controller/trasformatore 2 in 1 con 8 giochi luce e effetto "memory" INCLUSO
- GIOCHI LUCE:
1 Combinato, 2 Onda, 3 Alternato, 4 Dissolvenza alternata, 5 Intermittenza/Flash alternato, 6 Dissolvenza lenta, 7 Alternato flash, 8 Luce fissa

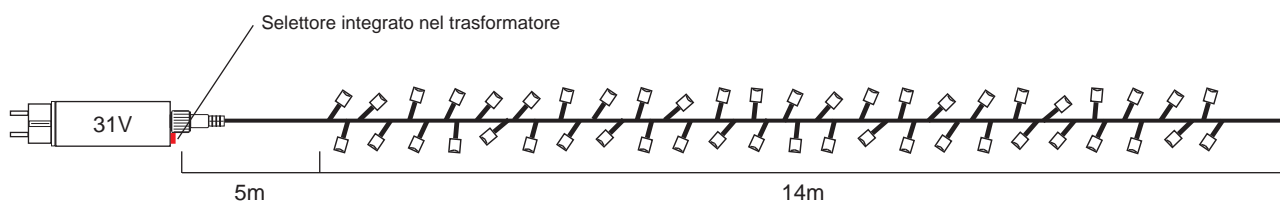

Milleluci SmartLED 32m



400 LED

TRASFORMATORE INCLUSO

Codice	Descrizione	Colore LED	Colore cavo	Dimensioni	Connessioni	Confezione
4501756X	BIANCO 400 LED			32m		
4501757X	WARM 400 LED			+5m CAVO	non connettabile	

Specifiche

- Distanza LED 5cm
- Controller/trasformatore 2 in 1 con 8 giochi luce e funzione "memory" INCLUSO
- GIOCHI LUCE:
1 Combinato, 2 Onda, 3 Alternato, 4 Dissolvenza alternata,
5 Intermittenza/Flash alternato, 6 Dissolvenza lenta,
7 Alternato flash, 8 Luce fissa
- Trasformatore IP44

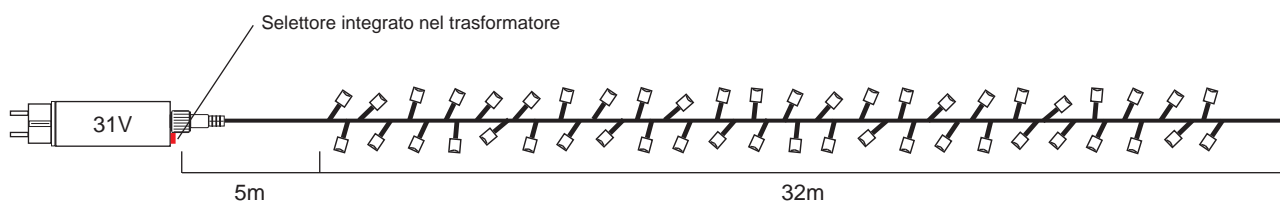

Milleluci SmartLED 32m



400 LED

TRASFORMATORE INCLUSO

Codice	Descrizione	Colore LED	Colore cavo	Dimensioni	Connessioni	Confezione
4501936X	BIANCO 400 LED			32m		
4501937X	WARM 400 LED			+5m CAVO	non connettabile	

Specifiche

- Distanza LED 5cm
- Controller/trasformatore 2 in 1 con 8 giochi luce e funzione "memory" INCLUSO
- GIOCHI LUCE:
1 Combinato, 2 Onda, 3 Alternato, 4 Dissolvenza alternata, 5 Intermittenza/Flash alternato, 6 Dissolvenza lenta, 7 Alternato flash, 8 Luce fissa
- Trasformatore IP44

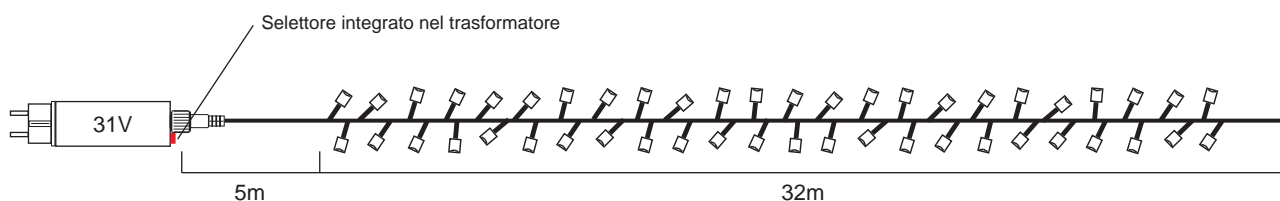

Milleluci SmartLED 48m



600 LED

TRASFORMATORE INCLUSO

Codice	Descrizione	Colore LED	Colore cavo	Dimensioni	Connessioni	Confezione
4501760X	BIANCO 600 LED			48m		
4501761X	WARM 600 LED			+5m CAVO	non connettabile	

Specifiche

- Distanza LED 5cm
- Controller/trasformatore 2 in 1 con 8 giochi luce e funzione "memory" INCLUSO
- GIOCHI LUCE:
1 Combinato, 2 Onda, 3 Alternato, 4 Dissolvenza alternata, 5 Intermittenza/Flash alternato, 6 Dissolvenza lenta, 7 Alternato flash, 8 Luce fissa

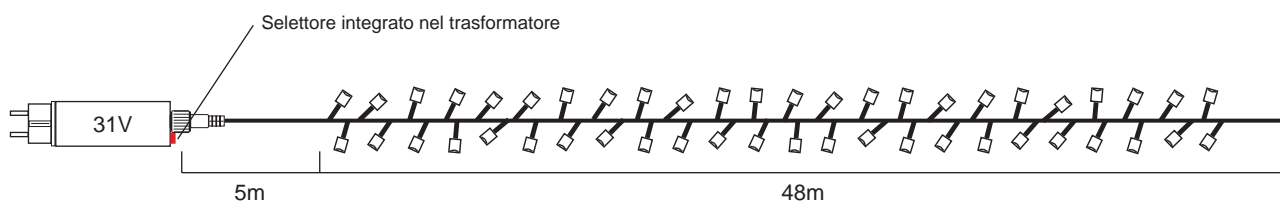
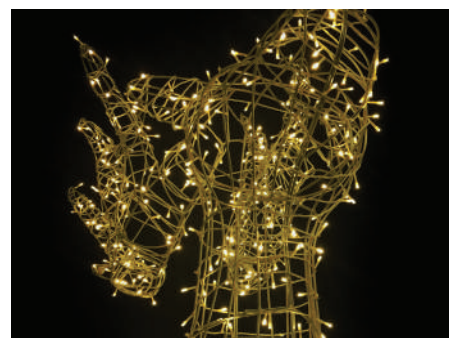

Milleluci SmartLED 48m



600 LED

TRASFORMATORE INCLUSO

Codice	Descrizione	Colore LED	Colore cavo	Dimensioni	Connessioni	Confezione
4501758X	BIANCO 600 LED			48m		
4501759X	WARM 600 LED			+5m CAVO	non connettabile	

Specifiche

- Distanza LED 5cm
- Controller/trasformatore 2 in 1 con 8 giochi luce e funzione "memory" INCLUSO
- GIOCHI LUCE:
1 Combinato, 2 Onda, 3 Alternato, 4 Dissolvenza alternata,
5 Intermittenza/Flash alternato, 6 Dissolvenza lenta,
7 Alternato flash, 8 Luce fissa

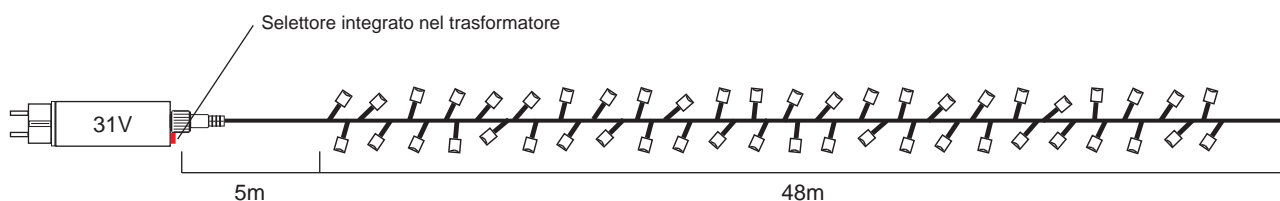

Milleluci SmartLED 96m



1200 LED

TRASFORMATORE INCLUSO

Codice	Descrizione	Colore LED	Colore cavo	Dimensioni	Connessioni	Confezione
4501764X	BIANCO 1200 LED			96m		
4501765X	WARM 1200 LED			+5m CAVO	non connettabile	

Specifiche

- Distanza LED 5cm
- Controller/trasformatore 2 in 1 con 8 giochi luce e funzione "memory" INCLUSO
- GIOCHI LUCE:
1 Combinato, 2 Onda, 3 Alternato, 4 Dissolvenza alternata,
5 Intermittenza/Flash alternato, 6 Dissolvenza lenta,
7 Alternato flash, 8 Luce fissa

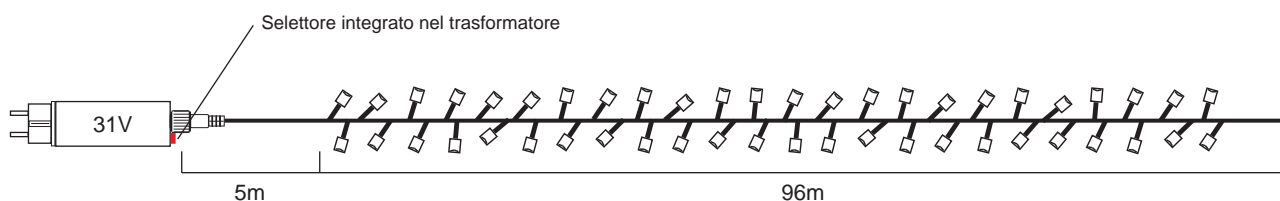
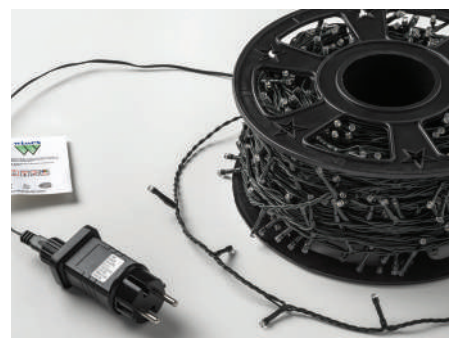

Milleluci SmartLED 96m



1200 LED

TRASFORMATORE INCLUSO

Codice	Descrizione	Colore LED	Colore cavo	Dimensioni	Connessioni	Confezione
4501762X	BIANCO 1200 LED			96m		
4501763X	WARM 1200 LED			+5m CAVO	non connettabile	

Specifiche

- Distanza LED 5cm
- Controller/trasformatore 2 in 1 con 8 giochi luce e funzione "memory" INCLUSO
- GIOCHI LUCE:
1 Combinato, 2 Onda, 3 Alternato, 4 Dissolvenza alternata,
5 Intermittenza/Flash alternato, 6 Dissolvenza lenta,
7 Alternato flash, 8 Luce fissa

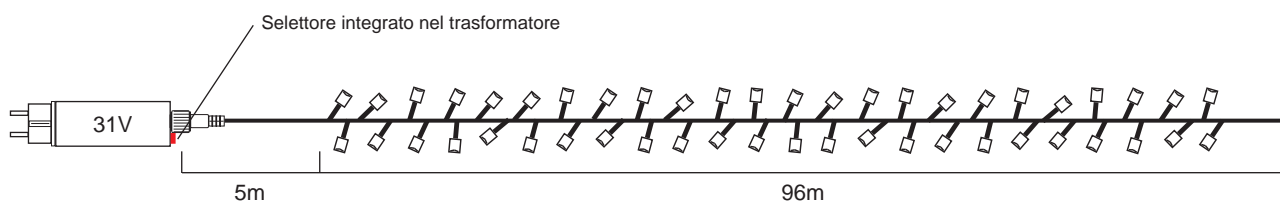



Icicle SmartLED e Reti digitali

Icicle SmartLED 96 LED	20
Icicle SnowFall 96 LED	22
Icicle SmartLED 192 LED	24
Rete digitale 324 LED	25

ATTENZIONE
PER USO INTERNO O PROTETTO

ATTENZIONE

Ricordiamo che la tonalità dei Led potrebbe risultare differente a seconda dei lotti di produzione annuali.

Icicle SmartLED 96 LED prolungabile



96 LED FISSI

TRASFORMATORE NON INCLUSO

Codice	Descrizione	Colore LED	Colore cavo	Dimensioni	Connessioni	Confezione
4501925W	WARM 96 LED FISSO		SILVER	2,4x0,9m		



NON INCLUSO

IP44

Specifiche

- Trasformatore venduto separatamente cod. 4501927X, IP44

Codice	Descrizione	Confezione
4501927X	Trasformatore 24V - 7,2W	

Venduto separatamente

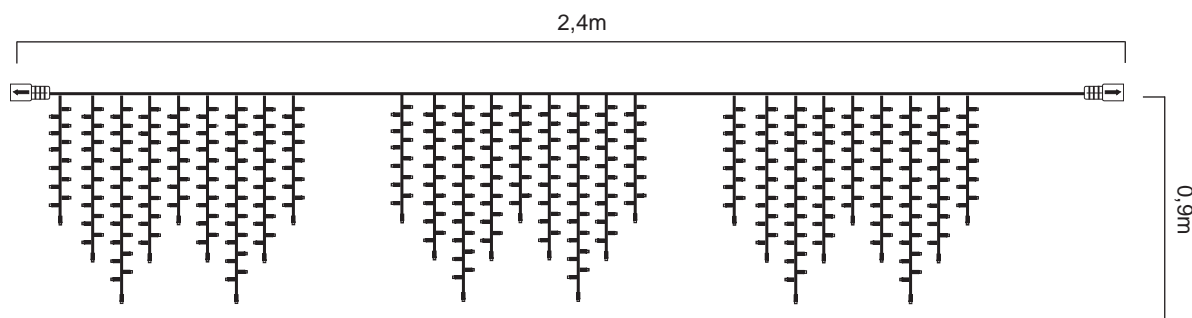

24V 2,2W



Icicle SmartLED 96 LED prolungabile



76+20 LED

TRASFORMATORE NON INCLUSO

Codice	Descrizione	Colore LED	Colore cavo	Dimensioni	Connessioni	Confezione
4501926X	BIANCO 76+20 FLASH			3x0,8m		
* 4501958X	WARM 76+20 FLASH					

* **ATTENZIONE:** WARM + FLASH WARM



NON INCLUSO

IP44

Specifiche

• Trasformatore venduto separatamente cod. 4501927X, IP44

Codice	Descrizione	Confezione
4501927X	Trasformatore 24V - 7,2W	

Venduto separatamente

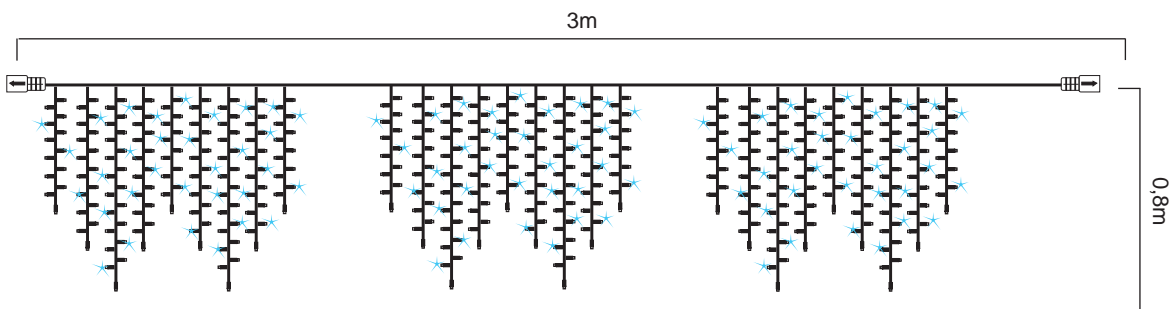

24V

2,2W



Icicle SnowFall



96 LED

TRASFORMATORE INCLUSO

Codice	Descrizione	Colore LED	Colore cavo	Dimensioni	Connessioni	Confezione
* 4501920X	BIANCO 96 LED con controller			2x0,7m +1,5m CAVO	 non connettibile	
* 4501957X	WARM 96 LED con controller					
4501954X	BIANCO 96 LED con controller					
4501955X	WARM 96 LED con controller					

Specifiche

- **Versione con trasformatore e controller per giochi luce**
- **GIOCHI LUCE:**
1 Combinato, 2 Onda, 3 Alternato, 4 Dissolvenza alternata,
5 Intermittenza/Flash alternato, 6 Dissolvenza lenta,
7 Alternato flash, 8 Luce fissa

- * **Tutte** in esaurimento
- * **4501954X - 4501955X** rivestimento LED colore bianco

Rivestimento LED colore bianco

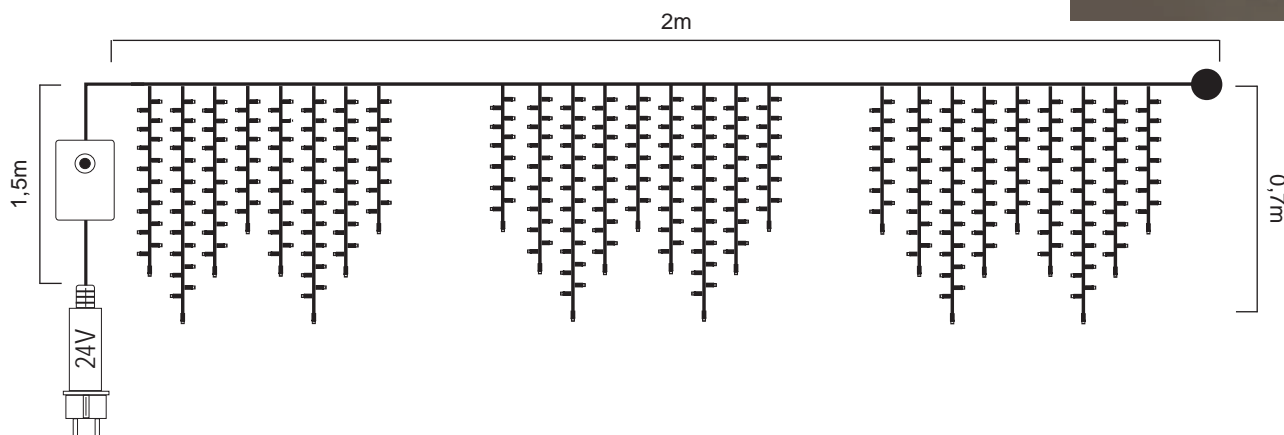

24V

3,6W



Icicle SnowFall



96 LED

TRASFORMATORE INCLUSO

Codice	Descrizione	Colore LED	Colore cavo	Dimensioni	Connessioni	Confezione
4501951X	BIANCO 96 LED con controller			2x0,7m		
4501952X	WARM 96 LED con controller			+1,5m CAVO	non connettabile	

Specifiche

- Versione con trasformatore 2in1 con controller giochi luce integrato:
- GIOCHI LUCE:
1 Combinato, 2 Onda, 3 Alternato, 4 Dissolvenza alternata,
5 Intermittenza/Flash alternato, 6 Dissolvenza lenta,
7 Alternato flash, 8 Luce fissa
- Trasformatore IP44

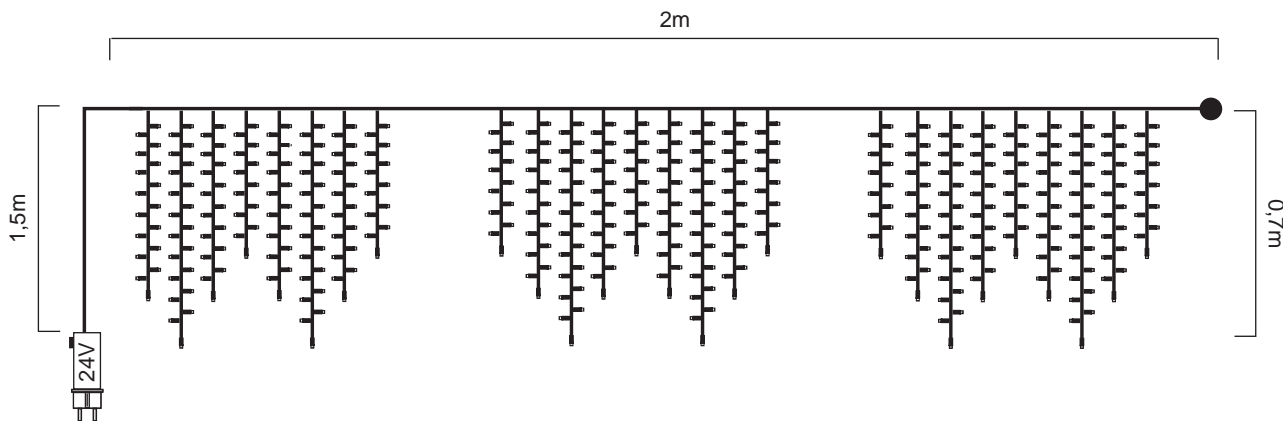

24V

3,6W





159+33 LED

TRASFORMATORE INCLUSO

Codice	Descrizione	Colore LED	Colore cavo	Dimensioni	Connessioni	Confezione
4501921X	BIANCO 159+33 FLASH			4x0,7m		
4501922X	WARM 159+33 FLASH			+5m CAVO	non connettabile	

Specifiche

- Controller con selettore a 3 velocità
- FLASH con 3 velocità
- Trasformatore IP44

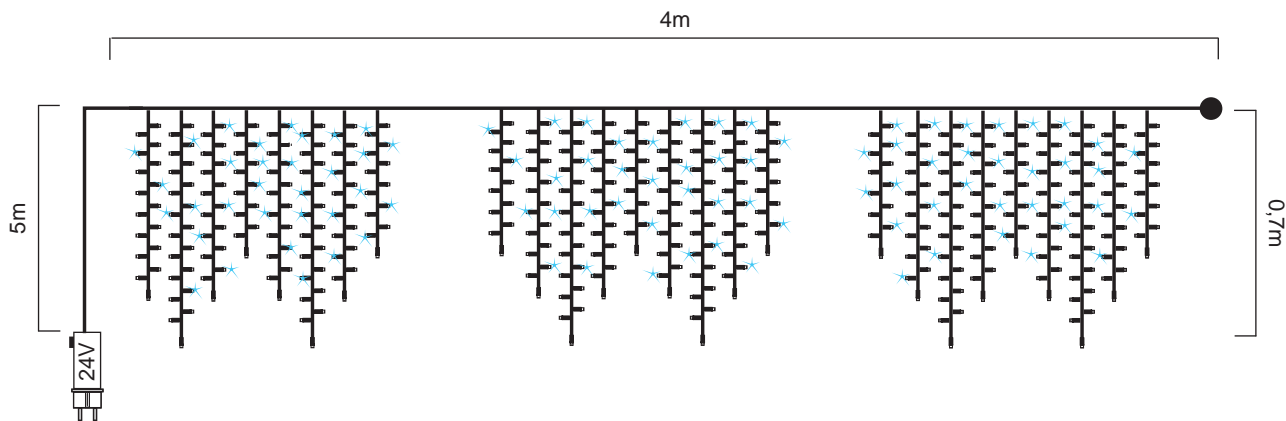

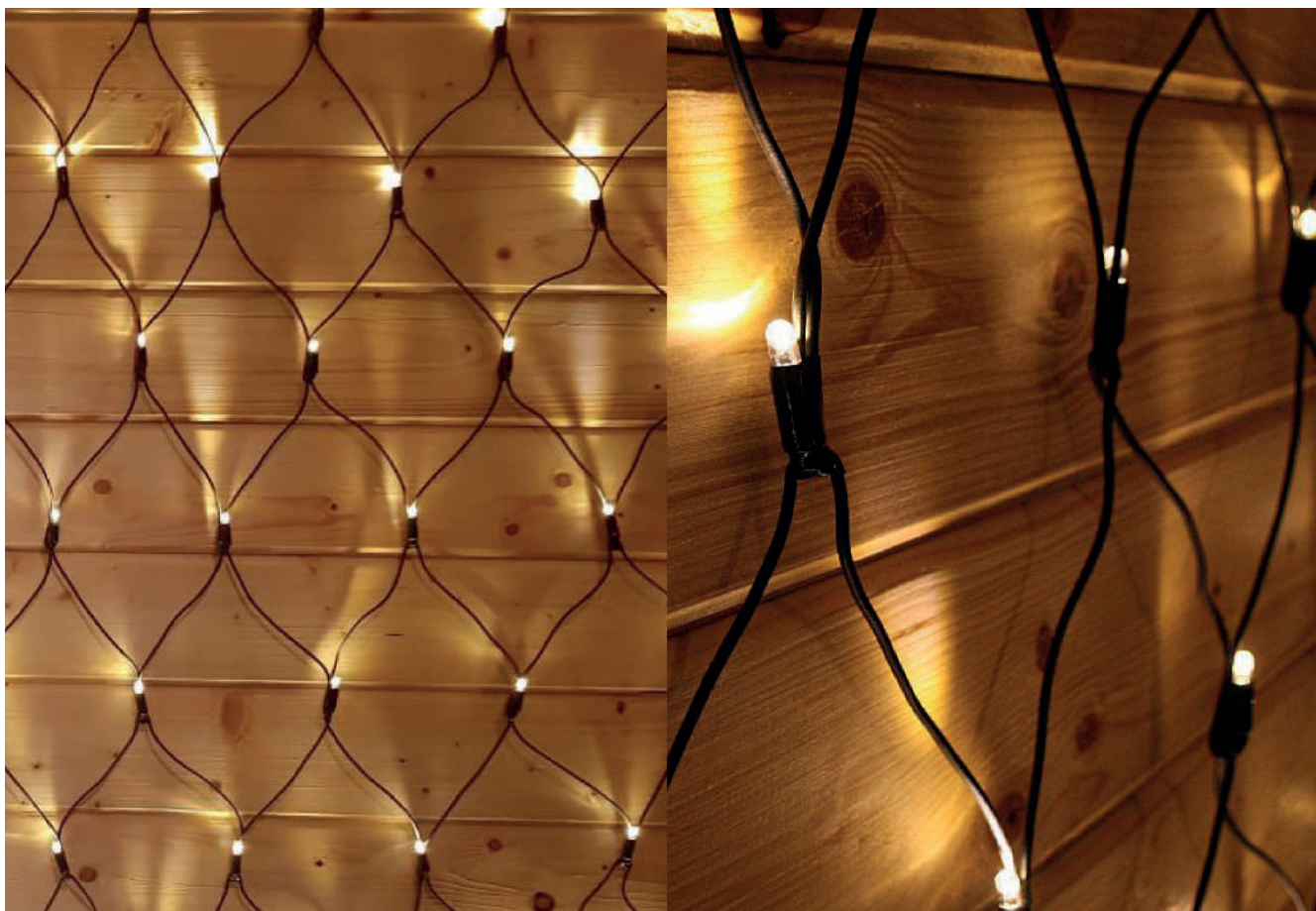

324 LED

TRASFORMATORE INCLUSO

Codice	Descrizione	Colore LED	Colore cavo	Dimensioni	Connessioni	Confezione
4501919X	BIANCO 324 LED			5x1m +5m CAVO		
4501917X	WARM 324 LED					
4501918X	MULTICOLOR 324 LED					

Specifiche

• Con controller con 8 giochi presente su cavo

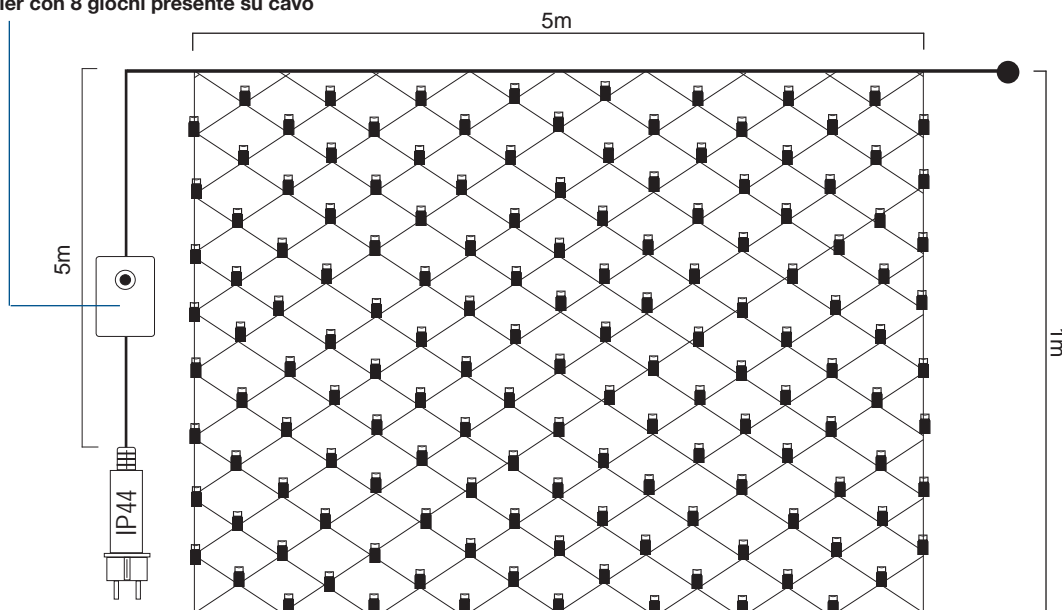

24V

6W





Tende SmartLED

Tende SmartLED 144 LED.....	28
Tende SmartLED 182 LED.....	29

ATTENZIONE
PER USO INTERNO O PROTETTO

ATTENZIONE

Ricordiamo che la tonalità dei Led potrebbe risultare differente a seconda dei lotti di produzione annuali.

Tenda SmartLED 144 LED prolungabile



144 LED

TRASFORMATORE NON INCLUSO

Codice	Descrizione	Colore LED	Colore cavo	Dimensioni	Connessioni	Confezione
4501928X	BIANCO 120+24 FLASH			2x1,2m		
4501928W	WARM 120+24 FLASH					
4501959X	BIANCO 144 LED FISSI					
4501959W	WARM 144 LED FISSI					

Specifiche

• Trasformatore venduto separatamente cod. 4501929X



NON INCLUSO

IP44

Codice	Descrizione	Confezione
4501929X	Trasformatore 24V - 9W	

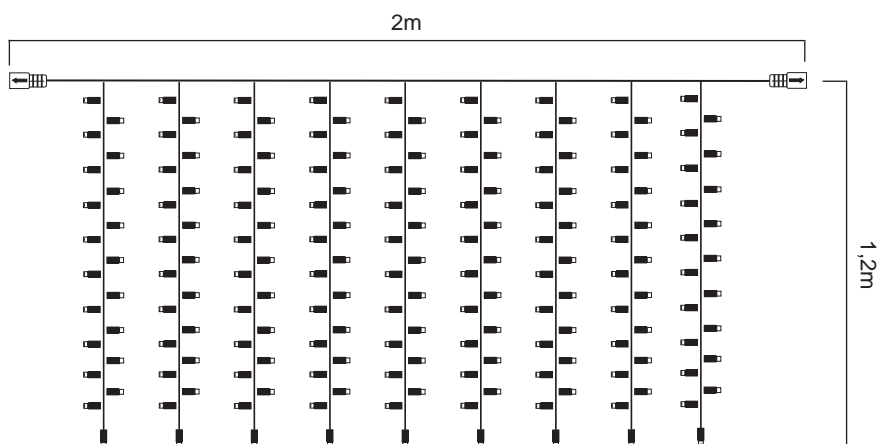

24V

2,8W



Tenda SmartLED 182 LED



182 LED

TRASFORMATORE INCLUSO

Codice	Descrizione	Colore LED	Colore cavo	Dimensioni	Connessioni	Confezione
4501923X	BIANCO 182 LED con controller			3x1,5m		
4501924X	WARM 182 LED con controller			+5m CAVO		

Specifiche

- Con controller con 8 giochi luce integrato

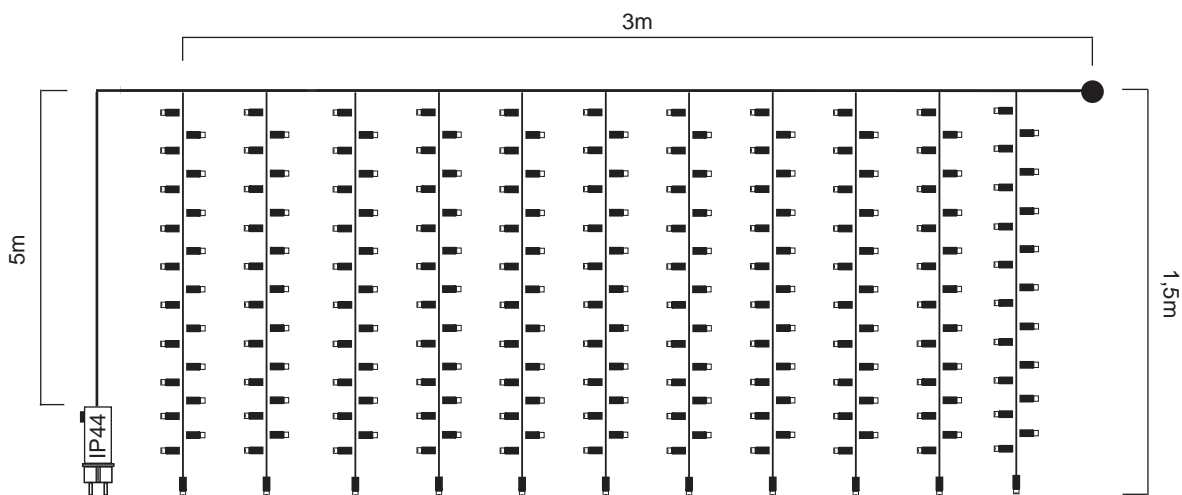

24V

3,6W







2

DECORATIVO LED

Cascata di luce LED.....	32
BatteryLED Rame.....	33
BatteryLED PVC.....	34
BoostLED.....	35
Figure NeoLED.....	36

ATTENZIONE

Ricordiamo che la tonalità dei Led potrebbe risultare differente a seconda dei lotti di produzione annuali.

Cascata di luce 15 fasci da 32 LED



480 LED

TRASFORMATORE INCLUSO

Codice	Descrizione	Colore LED	Colore cavo	Dimensioni	Connessioni	Confezione
4501050	BIANCO 384+96 INTERMITTENTI			3,2m		
4501052	WARM 384+96 INTERMITTENTI			+3m CAVO	non connettabile	

Specifiche

• Trasformatore IP44

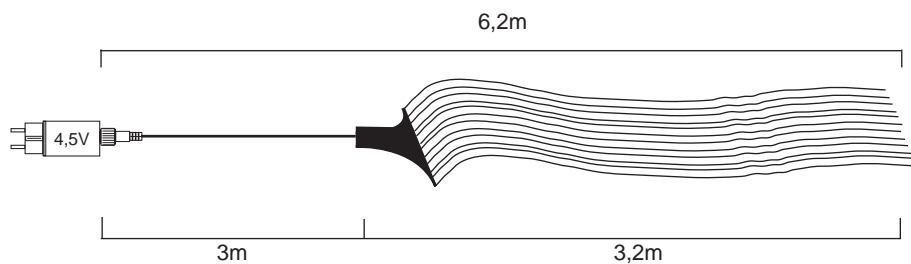
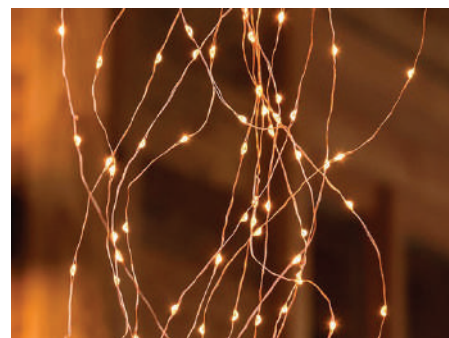

4,5V

4,5W



BatteryLED Rame 20 LED



20 LED

BATTERIE NON INCLUSE

Codice	Descrizione	Colore LED	Colore cavo	Dimensioni	Connessioni	Confezione
4501020	BIANCO 20 LED					
4501022	WARM 20 LED			2m +0,20cm	non connettabile	
4501021	ROSSO 20 LED					
4501024	RGB 20 LED					

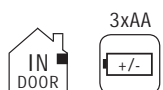
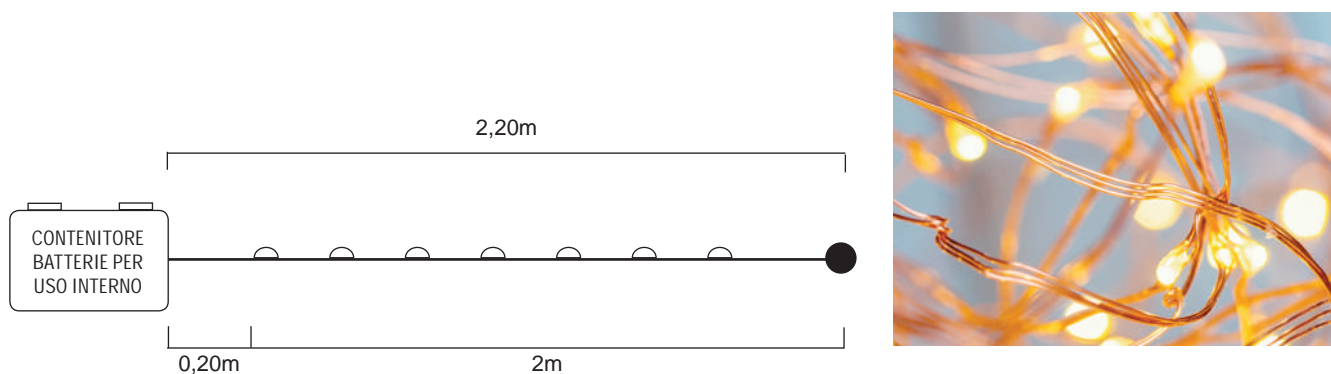

BatteryLED PVC 20 e 40 LED



20 e 40 LED

BATTERIE NON INCLUSE

Codice	Descrizione	Colore LED	Colore cavo	Batterie	Dimensioni	Confezione
4501006	BIANCO 20 LED FISSI			 2xAA	1,5m +0,50cm	
4501007	WARM 20 LED FISSI			 2xAA	1,5m +0,50cm	
4501008	MULTICOLOR 20 LED FISSI			 2xAA	1,5m +0,50cm	
4501030	BIANCO 40 LED FISSI			 3xAA	5m +0,75cm	
4501031	WARM 40 LED FISSI			 3xAA	5m +0,75cm	
4501034	MULTICOLOR 40 LED FISSI			 3xAA	5m +0,75cm	

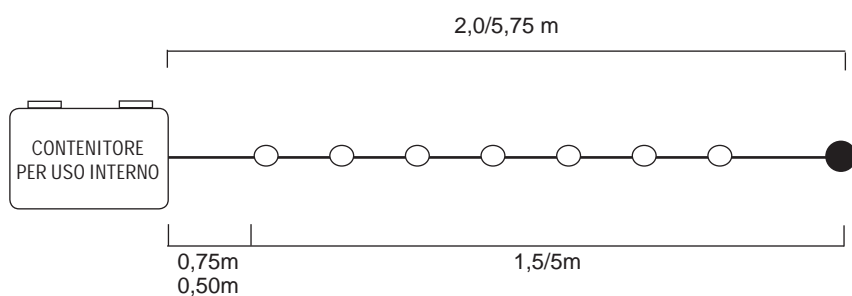

BoostLED 80 LED



80 LED

BATTERIE NON INCLUSE

Codice	Descrizione	Colore LED	Colore cavo	Batterie	Dimensioni	Confezione
4501036	BIANCO 80 LED				7,7m +0,5m	
4501037	WARM 80 LED				7,7m +0,5m	
4501038	MULTICOLOR 80 LED				7,7m +0,5m	

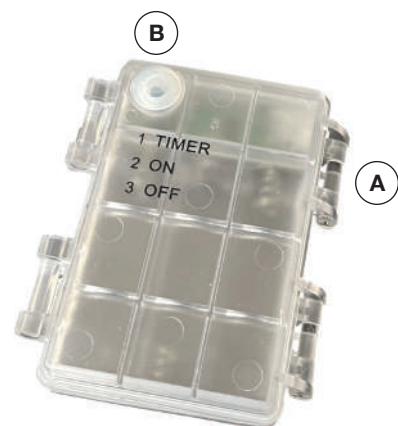
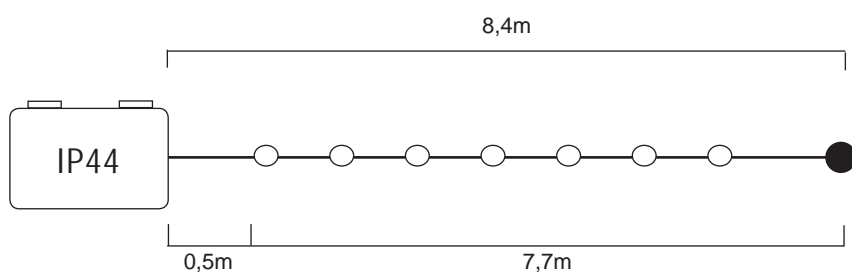

- A** Sistema di chiusura senza viti
- B** Interruttore in silicone e selettore Timer/ON/OFF



Figure NeoLED trasparenti



Abete 3P NeoLED

Codice	Descrizione	Confezione
4506292	22x49 cm 5V 5W	

Santa NeoLED

Codice	Descrizione	Confezione
4506298	35x38 cm 5V 5W	

Queste figure sono perfette da esporre in ogni angolo di casa o in qualsiasi attività commerciale. Realizzate con materiali acrilici trasparenti, risultano eleganti e valorizzano la parte luminosa senza compromettere l'estetica complessiva. L'acrilico trasparente esalta le forme e le luci, creando un'atmosfera moderna e unica. Il prodotto è completato da un cavo di alimentazione di 3m con presa USB standard e interruttore ON/OFF.

ATTENZIONE: ALIMENTATORE NON INCLUSO!

Questa scelta ECOGREEN ti permette di utilizzare i tuoi alimentatori da 5V, riducendo i rifiuti e contribuendo a un futuro più sostenibile.

Specifiche

- Struttura in acrilico trasparente con fori per installazioni a parete
- Sezione luminosa composta da NEONFLEX LED colorato sezione 7x12mm
- Cavo di alimentazione con presa USB tipo STANDARD
- ALIMENTATORE 5V NON INCLUSO
- Cavo 3m dotato di interruttore ON/OFF
- n. 2 Ventose INCLUSE per installazioni su vetrate

Cavo USB con Interruttore ON/OFF



CAVO USB DA 3m INCLUSO



BASSO CONSUMO ENERGETICO



COLORI VIVIDI E BRILLANTI



ELEGANTE E DI TENDENZA



FACILE INSTALLAZIONE



Figure NeoLED trasparenti



Abete 4P NeoLED

Codice	Descrizione	Confezione
4506294	22x49 cm 5V 5W	

Fiocco NeoLED

Codice	Descrizione	Confezione
4506296	33x40 cm 5V 5W	

Queste figure sono perfette da esporre in ogni angolo di casa o in qualsiasi attività commerciale. Realizzate con materiali acrilici trasparenti, risultano eleganti e valorizzano la parte luminosa senza compromettere l'estetica complessiva. L'acrilico trasparente esalta le forme e le luci, creando un'atmosfera moderna e unica. Il prodotto è completato da un cavo di alimentazione di 3m con presa USB standard e interruttore ON/OFF.

ATTENZIONE: ALIMENTATORE NON INCLUSO!

Questa scelta ECOGREEN ti permette di utilizzare i tuoi alimentatori da 5V, riducendo i rifiuti e contribuendo a un futuro più sostenibile.

Specifiche

- Struttura in acrilico trasparente con fori per installazioni a parete
- Sezione luminosa composta da NEONFLEX LED colorato sezione 7x12mm
- Cavo di alimentazione con presa USB tipo STANDARD
- ALIMENTATORE 5V NON INCLUSO
- Cavo 3m dotato di interruttore ON/OFF
- n. 2 Ventose INCLUSE per installazioni su vetrate

Cavo USB con Interruttore ON/OFF

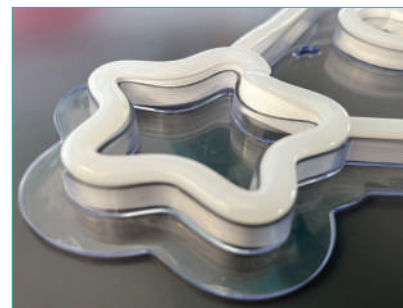

CAVO USB DA 3m INCLUSO



BASSO CONSUMO ENERGETICO



COLORI VIVIDI E BRILLANTI



ELEGANTE E DI TENDENZA



FACILE INSTALLAZIONE







3

FESTONI E14

Festoni LED

MultiLED prolungabile..... 40

Festone in parallelo 24V..... 41

Lampade E14

Lampade LineaLED 14V e 24V..... 42

Lampade incandescenza 14V..... 43

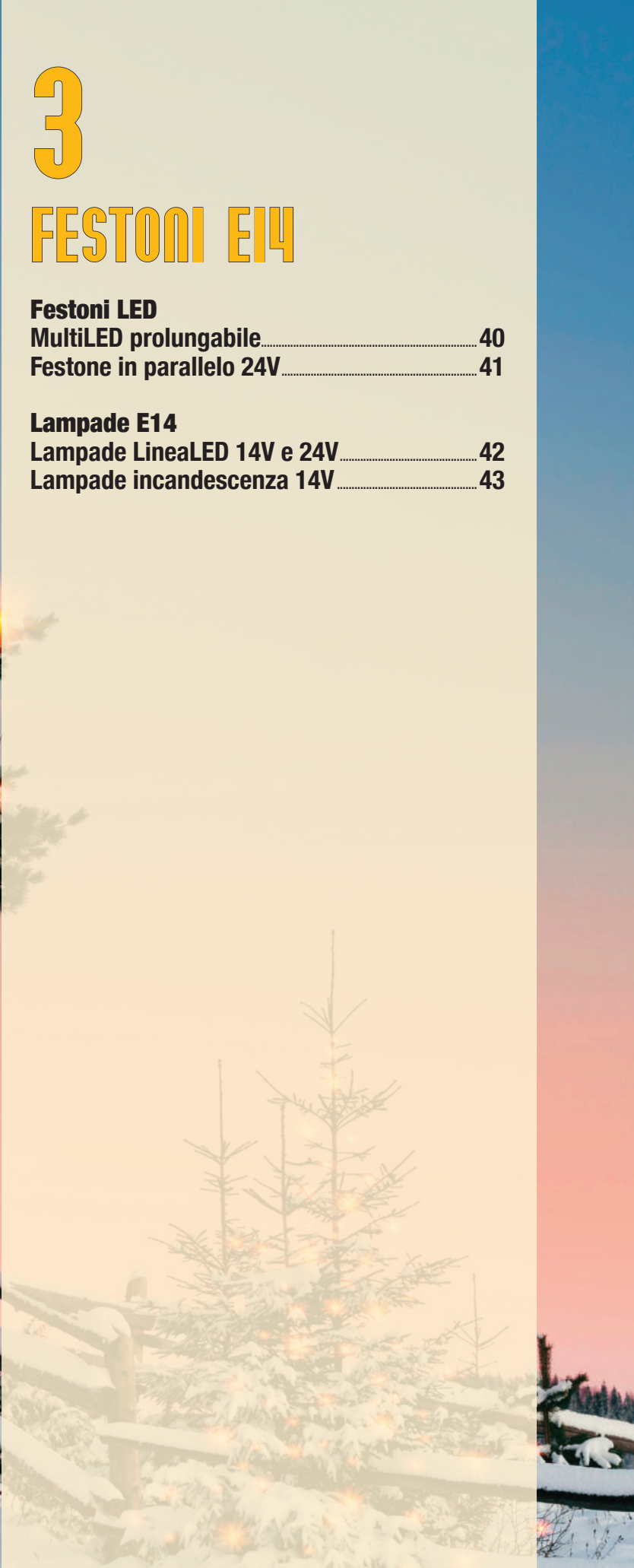

Festoni MultiLED 20 lampade

OUT DOOR IP44



20 LAMPADE

CAVO DI ALIMENTAZIONE INCLUSO

Codice	Descrizione	Colore LED	Colore cavo	Dimensioni	Connessioni	Confezione
4501660	BIANCO 20 FISSI			5m +1,5m CAVO		
4501661	WARM 20 FISSI					
4501665	MULTICOLOR 20 FISSI					
**4501668	FESTONE NO LAMPADE 20 PTL					

** SENZA LAMPADE

Specifiche

- Portalamпада monoblocco in PRESSOFUSIONE IP44
- Lampade LineaLED E14 3 LED per sostituzione vedere pag. 42-43

ATTENZIONE

Connettori NON compatibili con linea professionale da pag. 48-49

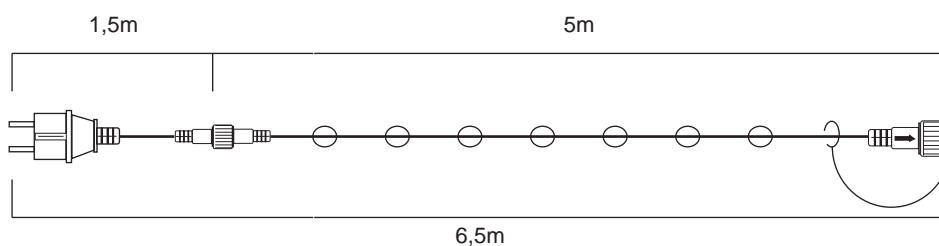

IP44

230V

5W



Festone 20 PTL in parallelo

OUT DOOR IP44



ATTENZIONE: lampade non incluse.
Foto a solo scopo dimostrativo.

20 PTL in parallelo prolungabili

Codice	Descrizione	Colore LED	Colore cavo	Dimensioni	Connessioni	Confezione
4501676	FESTONE NO LAMPADE		NERO	5m	2	x6
4501679	TRASFORMATORE 12V 10W					
4501678	CAVO PROLUNGA 2,5M					

Specifiche

- Connettori maschio/femmina IP44
- O-ring in silicone
- Cavo nero H03RN-F 1x0,5mm²
- Portalamпада monoblocco in PRESSOFUSIONE IP44
- Lampade LineaLED E14 3 LED per sostituzione vedere pag. 42-43

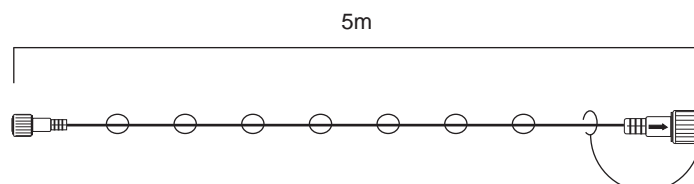

IP44

12V

5W



Lampade LineaLED E14 3 LED



Codice	Descrizione
4500930	E14 - 20x48mm 12/14V Bianco (18 lumen)

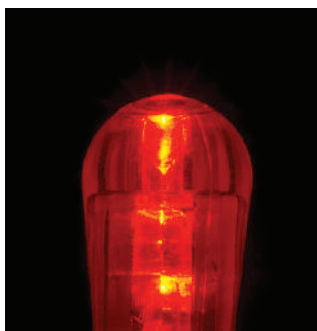

Codice	Descrizione
4500931	E14 - 20x48mm 12/14V Rosso (6 lumen)



Codice	Descrizione
4500932	E14 - 20x48mm 12/14V Giallo (12 lumen)



Codice	Descrizione
4500933	E14 - 20x48mm 12/14V Warm (12 lumen)



Codice	Descrizione
4500934	E14 - 20x48mm 12/14V Blu (3 lumen)



Codice	Descrizione
4500936	E14 - 20x48mm 12/14V Verde (12 lumen)



Codice	Descrizione
4500937	E14 - 20x48mm 12/14V Pink (6 lumen)



Codice	Descrizione
4500940	E14 - 20x48mm 12/14V Bianco FLASH (15 lumen)



ATTENZIONE: usare lampade dello stesso tipo e della stessa casa produttrice. Non mischiare lampade LED con lampade ad incandescenza sulla medesima serie.

- Bulbo interamente costruito in policarbonato purissimo ad elevata trasparenza.
- La parte elettronica è completamente resinata e tropicalizzata.
- 3 LED di diametro 5mm ad alta luminosità.
- Durata stimata 30.000 ore.



0,24/
0,22W

E14

12/14V
AC/DC

mA
18/15



Lampade ad incandescenza con disp. c.to-c.to



Codice	Descrizione
4500400	E14 - 19x47mm 14V - 5W Chiaro



Codice	Descrizione
4500410	E14 - 19x47mm 14V - 5W Rosso



Codice	Descrizione
4500420	E14 - 19x47mm 14V - 5W Verde



Codice	Descrizione
45000430	E14 - 19x47mm 14V - 5W Giallo



Codice	Descrizione
4500440	E14 - 19x47mm 14V - 5W Blu



Codice	Descrizione
4500450	E14 - 19x47mm 14V - 5W Viola



Codice	Descrizione
4500460	E14 - 19x47mm 14V - 5W Colori assortiti (20 pz. per colore) chiaro - rosso - blu verde - giallo



Codice	Descrizione
4104418	E14 - 19x47mm 60V - 8W Chiaro (NO c.to-c.to)

ATTENZIONE: usare lampade dello stesso tipo e della stessa casa produttrice. Non mischiare lampade ad incandescenza con lampade LED sulla medesima serie.





4

CATENE E27

Sistema Black Rail E27-E14 e accessori.....	46
Festone prolungabile E27.....	48
Festone pendente E27.....	49
Lampade speciali LED E27.....	50
Lampade LED E27 vetro colorato.....	51
Lampade LED E27 in PC.....	52
Prese intermittenti elettroniche.....	52



BlackRail in parallelo



Codice	Descrizione
4501596	Bobina nera 100m 5x13mm 1 pz./1 bobina

Cavo piatto nero in gomma con doppio isolamento H05RNH2-F2x15mm²
Disponibile su richiesta bobina 500m NERA cod. 4501596R

Codice	Descrizione
4501596B	Bobina bianca 100m 5x13mm 1 pz./1 bobina

Cavo piatto bianco in gomma con doppio isolamento H05RNH2-F2x15mm²

Codice	Descrizione
4501596V	Bobina verde 100m 5x13mm 1 pz./1 bobina

Cavo piatto verde in gomma con doppio isolamento H05RNH2-F2x15mm²
Disponibile solo su richiesta



Codice	Descrizione
4501597	Portalampane E27 nero 40W - 3W/LED 53x39mm 100 pz.

**FONDELLO
NON
INCLUSO**

Portalampane termoplastico con contatti ruba-corrente. Max 40W



Codice	Descrizione
4501592	Fondello nero per E27 Ø 34mm 100 pz.

Fondello nero termoplastico con viti antisvitamento



Codice	Descrizione
*4501591	Guarnizione nera per E27 Ø 35mm 100 pz.

Guarnizione nera in gomma per uso esterno IP44
* Necessaria per garantire la protezione IP44



Codice	Descrizione
4501597B	Portalampane E27 bianco 40W - 3W/LED 53x39mm 100 pz.

**FONDELLO
NON
INCLUSO**

Portalampane termoplastico con contatti ruba-corrente. Max 40W



Codice	Descrizione
4501592B	Fondello bianco per E27 Ø 34mm 100 pz.

Fondello bianco termoplastico con viti antisvitamento



Codice	Descrizione
*4501591B	Guarnizione bianca per E27 Ø 35mm 100 pz.

Guarnizione bianca in gomma per uso esterno IP44
* Necessaria per garantire la protezione IP44

Si consiglia l'utilizzo dei nostri portalampane e fondelli sul nostro cavo piatto, **NON UTILIZZARE** altre case produttrici perché l'interesse potrebbe differire causando malfunzionamenti non imputabili a WIMEX S.p.A.

MAX 3W LED - 40W INCANDESCENZA PER PORTALAMPADA

BlackRail in parallelo



Codice	Descrizione
4501585	Portalampade termoplastico
FONDELLO INCLUSO	E27 con gancio
	108x39mm
	10 pz.



Codice	Descrizione
4501587	Presca
	118x60mm
	1 pz.
	IP44 con tappo in gomma



Codice	Descrizione
4501589	Spina
	98x42mm
	1 pz.
	IP44 in gomma



Codice	Descrizione
4501593	Finale con gancio
	113x42mm
	1 pz.
	IP44 in gomma



Codice	Descrizione
4501586	Gancio nero
	1 pz.

Versatile e personalizzabile, consente l'utilizzo di lampade E14 ed E27 sia ad incandescenza che LED per la creazione di sistemi luminosi di grande importanza e resa scenografica. Specificatamente realizzato per catene luminose in Classe II, trova impiego anche in serre, vivai, giardini e riquadrature di elementi architettonici.



Codice	Descrizione
*4501581	Fondello nero E14
	termoplastico
	Ø 35mm
	100 pz.



Codice	Descrizione
*4501583	Guarnizione E14
	trasparente
	Ø 35mm
	100 pz.



Codice	Descrizione
*4501582	Portalampade E14
FONDELLO NON INCLUSO	43x30mm
	100 pz.

* per portalampade E14 utilizzare SOLO lampade 45x70mm

I festoni devono essere fissati ad una fune di nylon o metallica isolata per fungere da sostegno al peso della luminaria stessa.

MAX 3W LED - 40W INCANDESCENZA PER PORTALAMPADA

Festone prolungabile E27



10 portalampade

CAVO ALIMENTAZIONE INCLUSO

Codice	Descrizione	Colore cavo	Dimensioni	Connessioni	Confezione
4501650	10 PTL E27 CAVO NERO	NERO	10m +1,5m CAVO		
4501652	10 PTL E27 CAVO BIANCO	BIANCO			

Specifiche

- Lampade NON INCLUSE

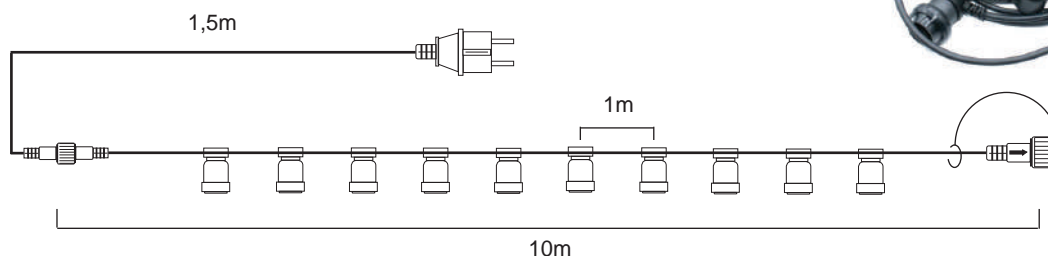

ATTENZIONE: il grado di protezione dei PTL potrebbe far deperire la vita dell'elettronica contenuta all'interno della virola delle lampade FiloLED causa la poca dissipazione quindi raccomandiamo di utilizzare lampade LED con potenza uguale o inferiore a 3W.

I festoni devono essere fissati ad una fune di nylon o metallica isolata per fungere da sostegno al peso della luminaria stessa.



Festone prolungabile E27 pendenti



10 portalampade pendenti

CAVO ALIMENTAZIONE INCLUSO

Codice	Descrizione	Colore cavo	Dimensioni	Connessioni	Confezione
4501654	10 PTL E27 CAVO NERO PENDENTE	NERO	10m	10 (max 100m)	x4
4501656	10 PTL E27 CAVO BIANCO PENDENTE	BIANCO	+1,5m CAVO		

Specifiche

- Lampade **NON INCLUSE**
- Portalampada pendente 20cm

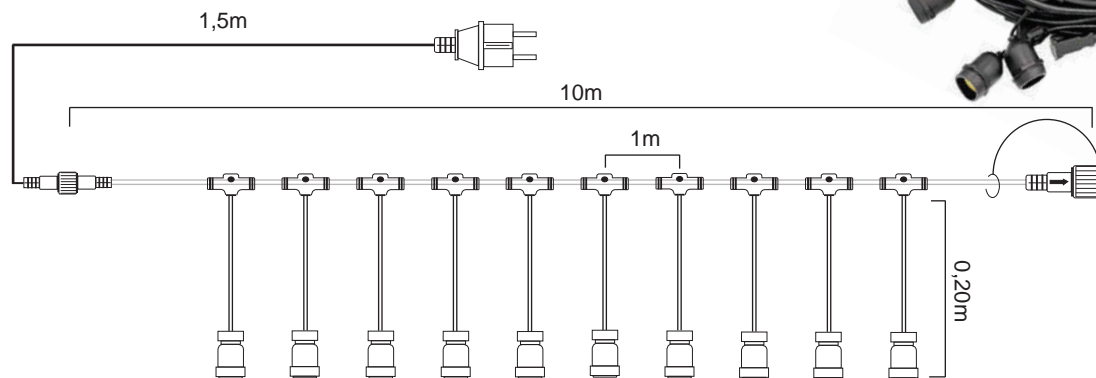

ATTENZIONE: il grado di protezione dei PTL potrebbe far deperire la vita dell'elettronica contenuta all'interno della virola delle lampade FiloLED causa la poca dissipazione quindi raccomandiamo di utilizzare lampade LED con potenza uguale o inferiore a 3W.

I festoni devono essere fissati ad una fune di nylon o metallica isolata per fungere da sostegno al peso della luminaria stessa.



Lampade Speciali LED E27 non dimmerabili



Bulbo trasparente in PC (4500165) e vetro con StroboLED



STROBO



Codice	Descrizione	Codice	Descrizione	Codice	Descrizione	Codice	Descrizione	Codice	Descrizione
4500165	PC Sfera E27 45x70mm 220/230V 1,5W (130 lm) Warm 2700K Bulbo in policarbonato 10 pz.	4500092	Dekofil sfera E27 45x75mm 220/230V 1W (100 lm) Warm 2700K Bulbo in vetro 100 pz.	4500168	Dekofil sfera E27 45x70mm 220/230V 2,5W (220 lm) Warm 2500K Bulbo in vetro 20 pz.	4500095	Dekofil goccia E27 60x105mm 220/230V 1W (100 lm) Warm 2700K Bulbo in vetro 100 pz.	4500815	StroboLED E27 55x110mm 230V 1,2W Bianco freddo 80 flash/minuto 10 pz.

• in esaurimento



Lampade FiloLED E27 in vetro colorato







Bulbo in vetro colorato con filamento LED a 4000K

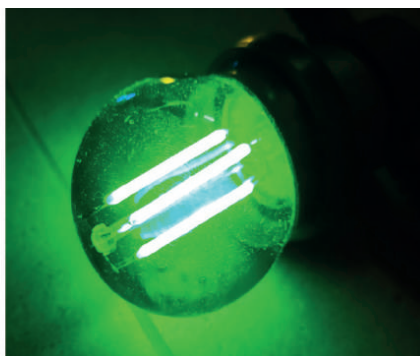

Codice	Descrizione	Codice	Descrizione	Codice	Descrizione	Codice	Descrizione	Codice	Descrizione
4500155	Bulbo GIALLO E27 45x70mm 230V - 2,5W	4500159	Bulbo PINK E27 45x70mm 230V - 2,5W	4500161	Bulbo VERDE E27 45x70mm 230V - 2,5W	4500153	Bulbo BLU E27 45x70mm 230V - 2,5W	4500157	Bulbo ROSSO E27 45x70mm 230V - 2,5W



Lampade LED E27 in policarbonato

Bulbo trasparente		Bulbo trasparente		Bulbo opale		Bulbo opale	
							
Codice	Descrizione	Codice	Descrizione	Codice	Descrizione	Codice	Descrizione
4500070	6 LED BIANCO 230V - 0,5W 45x70mm - 25 pz.	4500080	6 LED FLASH BIANCO 230V - 0,5W 45x70mm - 25 pz.	4500076	6 LED BIANCO 230V - 0,5W 45x70mm - 25 pz.	4500082	LED RGB RANDOM 230V - 0,5W 45x70mm - 25 pz.

Prese intermittenti elettroniche USO INTERNO



					
					
1 x 100W	2 x 100W	1 x 200W			
Codice	Descrizione	Codice	Descrizione	Codice	Descrizione
*4501808	Presa intermittente elettronica n. 1 uscita	*4501809	Presa intermittente elettronica n. 2 uscite	*4501819	Presa intermittente elettronica n. 1 uscita
					
					
					
1 x 500W	3 x 100W				
Codice	Descrizione	Codice	Descrizione		
*4501827	Presa intermittente elettronica regolabile n. 1 uscita	*4501822	Ciabatta intermittente elettronica n. 3 uscite		
					

**INTERMITTENTI
DA UTILIZZARE
PER SORGENTI
TRADIZIONALI
NO LED**

* disponibili fino ad esaurimento scorte



5

PROIETTORI

Proiettore LED pro15.....	54
Proiettore LED pro30.....	55
Proiettore LED pro60.....	56
GOBO monocolor.....	57
Istruzioni montaggio GOBO.....	58
Proiettore LASER.....	59

ATTENZIONE
PER USO INTERNO O PROTETTO

ATTENZIONE

Ricordiamo che la tonalità dei Led potrebbe risultare differente a seconda dei lotti di produzione annuali.

Proiettore LED **PRO15**



GOBO non incluso. Disponibili a pag. 57

L'immagine differisce a seconda del GOBO inserito.

Statico/Rotante - Angolo di proiezione 15°

TELECOMANDO ON/OFF INCLUSO

Codice	Descrizione
4504170	1 LED OSRAM x 15W

Specifiche

- Immagine statica o rotante selezionabile tramite interruttore O/I presente sul corpo proiettore.
- Gobo compatibili 23-37mm VENDUTI SEPARATAMENTE

Distanza di proiezione ottimale:

- min. 1m per un'area proiezione di 0,5m
- max 6m per un'area proiezione di 2,7m
- Corpo proiettore in alluminio ad elevata dissipazione
- Cavo di alimentazione 1,5m con spina schuko **INCLUSO**

Immagine puramente a scopo dimostrativo

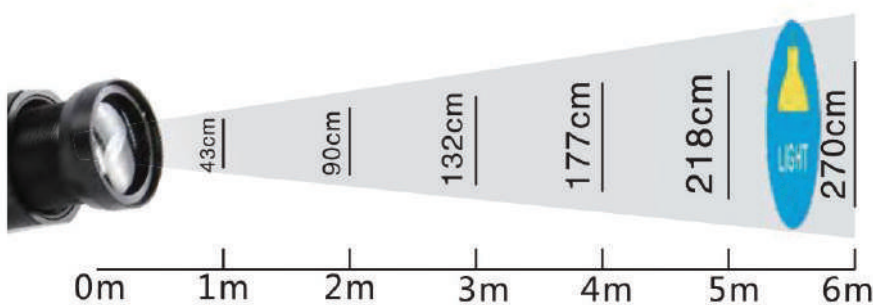

* disponibili su richiesta Gobo personalizzati per ordini di proiettori entro il 5 settembre. Per info proiettori professionali e Gobo, inviare mail a wimex@wimex.it



ProiettoreLED PRO30

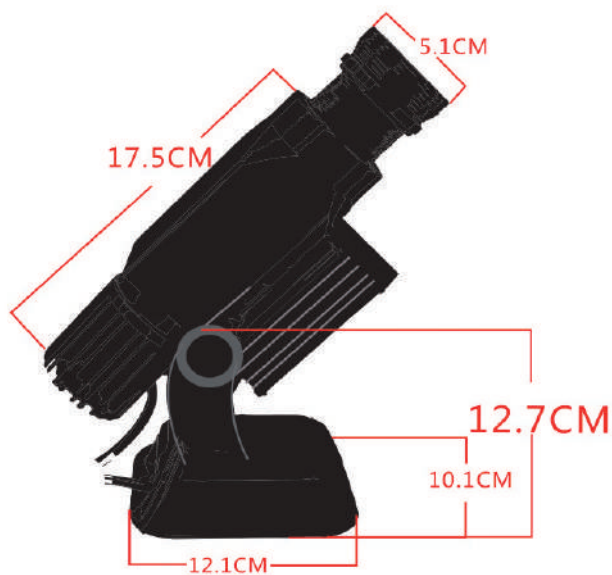

GOBO non incluso. Disponibili a pag. 57

L'immagine differisce a seconda del GOBO inserito.

Statico/Rotante - Angolo di proiezione 15°

TELECOMANDO ON/OFF INCLUSO

Codice	Descrizione
4504172	1 LED OSRAM x 30W

* disponibili su richiesta Gobo personalizzati per ordini di proiettori entro il 5 settembre. Per info proiettori professionali e Gobo, inviare mail a wimex@wimex.it

Specifiche

- Immagine statica o rotante selezionabile tramite interruttore O/I presente sul corpo proiettore.
- Gobo compatibili 23-37mm VENDUTI SEPARATAMENTE

Distanza di proiezione ottimale:

- min. 2m per un'area proiezione di 0,5m
- max 10m per un'area proiezione di 2,8m

- Corpo proiettore in alluminio ad elevata dissipazione
- Cavo di alimentazione 1,5m con spina schuko INCLUSO

Immagine puramente a scopo dimostrativo

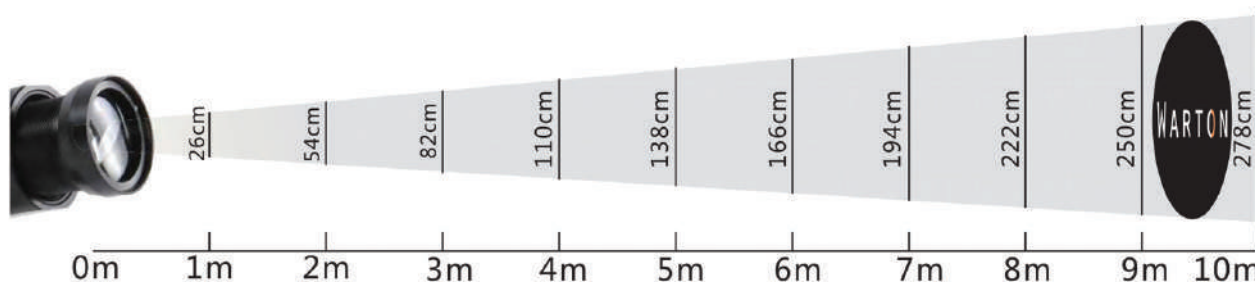
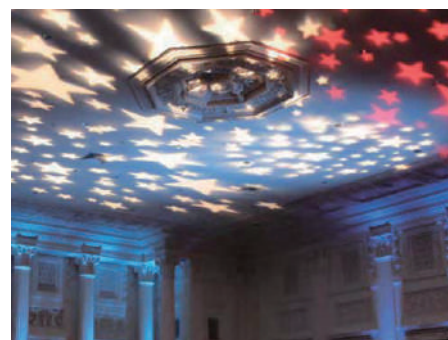

IP44

230V

30W

LED OSR



ProiettoreLED PRO60

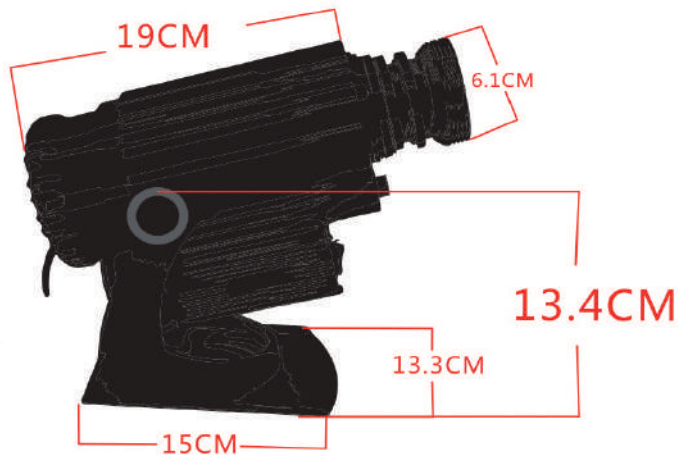

GOBO non incluso. Disponibili a pag. 57

L'immagine differisce a seconda del GOBO inserito.

Statico/Rotante - Angolo di proiezione 25°

TELECOMANDO ON/OFF INCLUSO

Codice	Descrizione
4504174	1 LED OSRAM x 60W

* disponibili su richiesta Gobo personalizzati per ordini di proiettori entro il 5 settembre. Per info proiettori professionali e Gobo, inviare mail a wimex@wimex.it

Specifiche

- Immagine statica o rotante selezionabile tramite interruttore O/I presente sul corpo proiettore.
- Gobo compatibili 23-37mm VENDUTI SEPARATAMENTE

Distanza di proiezione ottimale:

- min. 5m per un'area proiezione di 1,25m
- max 50m per un'area proiezione di 12,5m
- Corpo proiettore in alluminio ad elevata dissipazione
- Cavo di alimentazione 1,5m con spina schuko INCLUSO

Immagine puramente a scopo dimostrativo

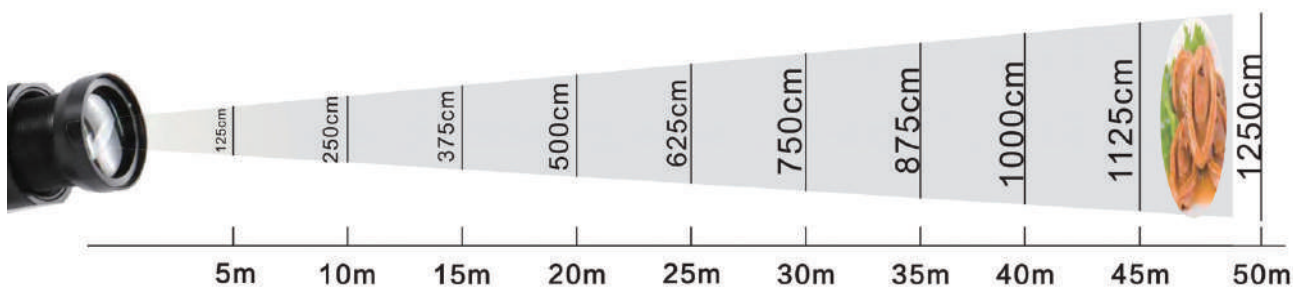

Gobo monocoloro



Codice	Descrizione
4506625	Auguri 1 pz.



Codice	Descrizione
4506626	Buone feste 1 pz.



Codice	Descrizione
4506627	Buon Natale 1 pz.



Codice	Descrizione
4506629	Stelline 1 pz.



Codice	Descrizione
4506631	Fiocchi di neve grandi 1 pz.



Codice	Descrizione
4506633	Fiocchi di neve piccoli 1 pz.



Codice	Descrizione
4506634	Multifiocco 1 pz.



Codice	Descrizione
4506635	Fiocchi di neve medi 1 pz.



Codice	Descrizione
4506642	Abete Merry Xmas 1 pz.



* disponibili su richiesta Gobo personalizzati per ordini di proiettori entro il 5 settembre.
Per info proiettori professionali e Gobo, inviare mail a wimex@wimex.it

Istruzioni montaggio Gobo

PRO15 e PRO30

MESSA A FUOCO

- Allentare la ghiera di protezione e bloccaggio dell'obiettivo (fig. 4)
- Ruotare l'obiettivo fino a raggiungere il risultato ottimale (fig. 5)
- Stringere verso il corpo del proiettore la ghiera precedentemente allentata per sigillare e bloccare nuovamente l'obiettivo

INSERIMENTO E SOSTITUZIONE DEL GOBO

- Prima di eseguire qualsiasi operazione scollegare il proiettore dalla corrente elettrica
- Scollegare il connettore del cavo che fuoriesce dal blocco dissipatore per facilitare le ulteriori operazioni di smontaggio
- Svitare il blocco dissipatore posteriore in senso antiorario ed estrarlo totalmente (fig. 6-7)
- Sfilare con le dita l'anello elastico in metallo di tenuta per inserire/sostituire il Gobo (fig. 8-9)

ATTENZIONE:

- Assicurarsi che il Gobo sia del diametro 23-37mm
- Assicurarsi che il Gobo sia posizionato con la bordatura scura rivolta verso l'obiettivo (fig. 10)
- Rimontare le parti mediante operazioni inverse

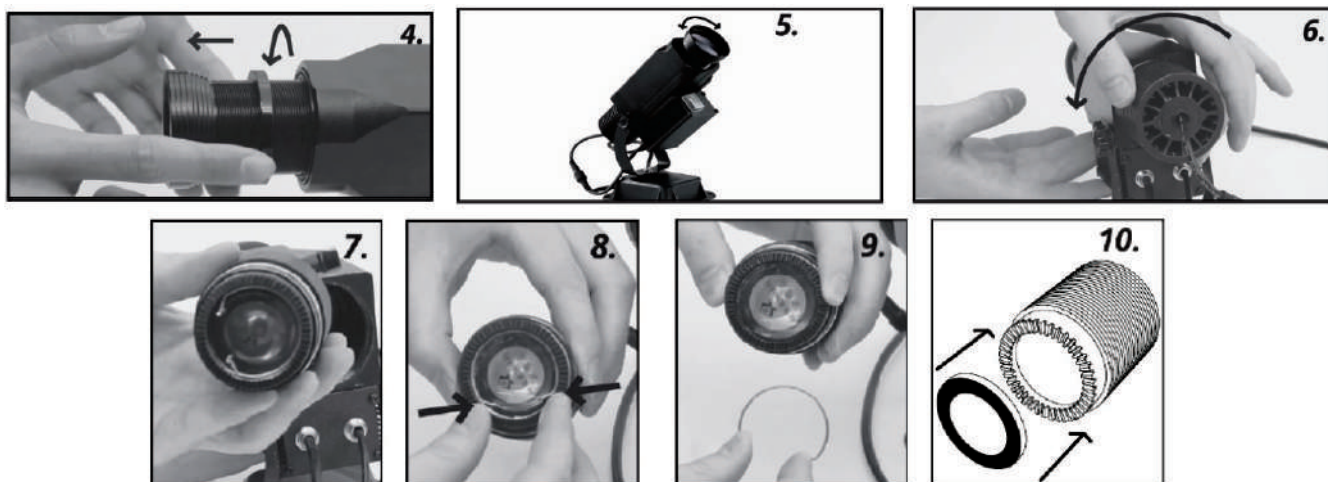

PRO60

MESSA A FUOCO

- Allentare la ghiera di protezione e bloccaggio dell'obiettivo (fig. 4)
- Ruotare l'obiettivo fino a raggiungere il risultato ottimale (fig. 5)
- Stringere verso il corpo del proiettore la ghiera precedentemente allentata per sigillare e bloccare nuovamente l'obiettivo

INSERIMENTO E SOSTITUZIONE DEL GOBO

- Prima di eseguire qualsiasi operazione scollegare il proiettore dalla corrente elettrica
- Svitare le 4 viti del blocco dissipatore posteriore ed estrarlo completamente (fig. 6,7 e 8)
- Sfilare, con le dita, l'anello metallico elastico di tenuta per inserire/sostituire il Gobo (fig. 9)

ATTENZIONE:

- Assicurarsi che il Gobo sia del diametro 23-37mm
- Assicurarsi che il Gobo sia posizionato con la bordatura scura rivolta verso l'obiettivo (fig. 10)
- Rimontare le parti mediante operazioni inverse

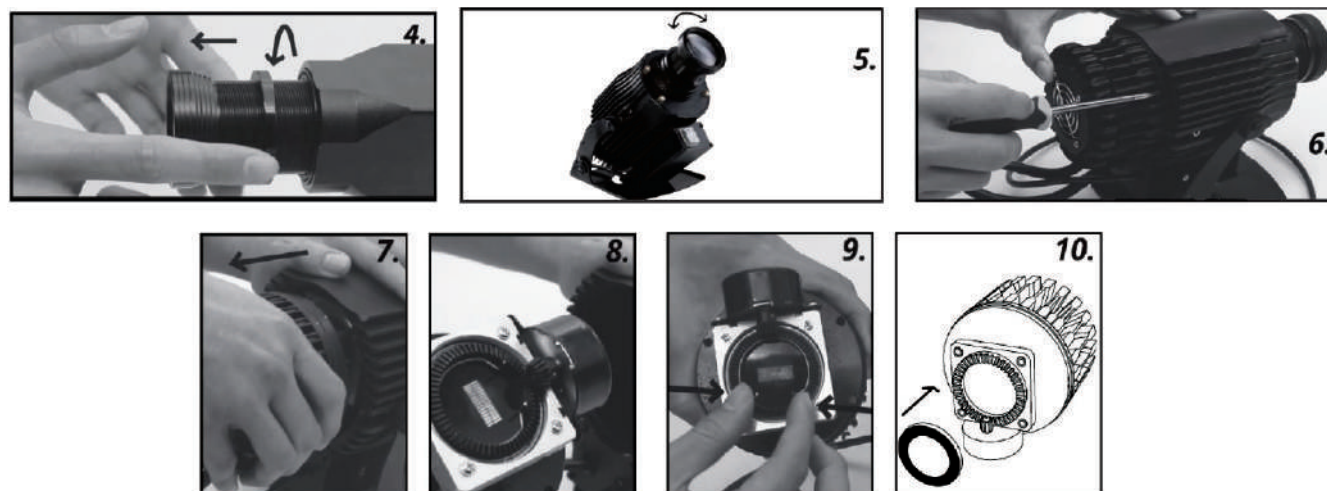



Laser mix rosso/verde 6 motivi

Codice	Descrizione	Colore LASER	Classe	Dimensioni	Piedistallo	Confezione
* 4504164	6 MOTIVI LASER ROSSO/VERDE		Laser Classe 3	99x60 mm	Altezza 190mm	

* disponibile fino ad esaurimento scorte

Specifiche

- Trasformatore IP44 con cavo 5m
- Piedistallo 190mm
- 6 motivi con laser rosso e laser verde
- Distanza ottimale dalla parete da illuminare pari a 5m
- Da questa distanza si può illuminare una parete 8x8m

FUNZIONI TELECOMANDO:

- Colore: rosso, verde, rosso/verde
- Modalità: fisso, flash, rotazione
- Velocità: bassa, media, alta
- Timer



6

PROFESSIONALE LED

Stringhe 24V	
Stringa PVC.....	66
Stringa colorata PVC.....	67
Stringa nera in PVC.....	68
Stringa bianca in gomma.....	69
Accessori e driver.....	70
Stringhe bianche 230V	
Stringa 60 LED.....	74
Stringa 50 LED + 10 FLASH.....	75
Stringa 120 LED.....	76
Stringa 100 + 20 FLASH.....	78
Stringa in bobina 80m.....	80
Stringa BigLED bianca.....	81
Stringa StroboLED.....	83
Stringa ClusterLED.....	84
Stringa ALL Flash.....	85
Accessori cavo bianco.....	86
Stringhe nere 230V	
Stringa 60 LED.....	90
Stringa 50 LED + 10 FLASH.....	91
Stringa 120 LED.....	92
Stringa 100 LED + 20 FLASH.....	94
Stringa in bobina 80m.....	96
Stringa BigLED nera.....	98
Stringa StroboLED.....	99
Stringa ALL Flash.....	100
Accessori cavo nero.....	101
Icicle LED 230V	
Icicle BigLED FLASH 6m.....	104
Icicle XXL.....	105
Icicle XL.....	106
Icicle 210 LED.....	107
Mini Icicle LED.....	112
TendeLED 230V	
Tende 300 LED 1x3m.....	118
Tende 300 LED 2x1,5m.....	119
Tende 600 LED 2x3m.....	122
Tende 1000 LED 2x5m.....	124
Complementi	
Carpet metallico e opaco.....	128
Rete PVC.....	129

ATTENZIONE

Ricordiamo che la tonalità dei Led potrebbe risultare differente a seconda dei lotti di produzione annuali.





Stringhe 24V

Stringa PVC.....	66
Stringa colorata PVC.....	67
Stringa nera in PVC.....	68
Stringa bianca in gomma.....	69
Accessori e driver 24V.....	70

ATTENZIONE

Ricordiamo che la tonalità dei Led potrebbe risultare differente a seconda dei lotti di produzione annuali.

Stringhe in breve:

Nella famiglia Professionale LED le **stringhe** sono il “decoro luminoso” per eccellenza; rappresentano infatti la soluzione ideale per TUTTE le esigenze di installazione grazie alla loro costruzione lineare, alla straordinaria brillantezza, all’assorbimento ridotto, alla comprovata affidabilità per ogni ambiente e condizione di lavoro. L’ampiezza della gamma comprende molteplici varianti: colori dei LED e dei cavi, esecuzioni a **24V** e **230V**, differenti dimensioni e proposte con luci fisse o FlashLED.

Esse rappresentano una decorazione **BASIC** di straordinarie possibilità per interconnessioni e consumi ridotti, che rende attuabile qualsiasi progetto creativo. Le nostre Stringhe sono le “fondamenta” per tutti i progetti di illuminazione decorativa per la loro flessibilità, durata e prestazioni offerte unite alla semplicità dell’utilizzo in ogni tipo di lavorazione.



CAVO COLORATO PVC

CAVO NERO PVC

CAVO BIANCO GOMMA

5m

10m

FISSE

FISSE

con
FLASH

senza
FLASH

SENZA ALIMENTAZIONE

CAVO BIANCO GOMMA

CAVO NERO GOMMA

5m

10m

FISSE

FISSE

con
FLASH

senza
FLASH

CON
ALIMENTAZIONE

SENZA
ALIMENTAZIONE

Raddrizzatore AC/DC
(non presente per versioni 24V)

Connettore
IP44 per
prolungamento

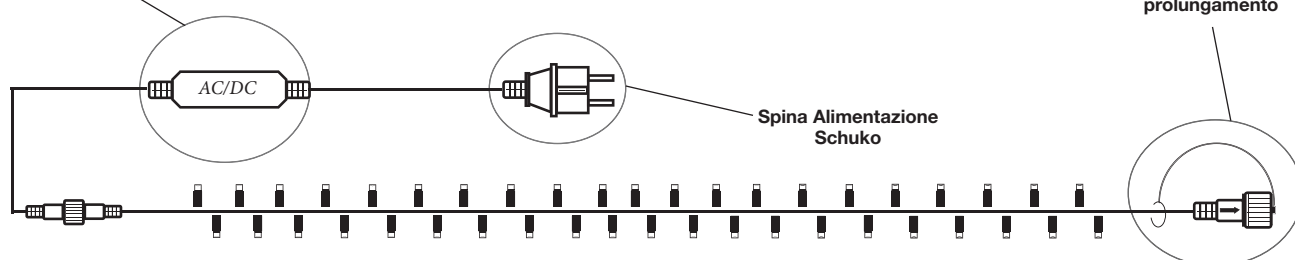

24V



La famiglia di stringhe a LED è, in tutto e per tutto, “figlia dei tempi” data la diffusione dell’illuminazione Decorativa e Natalizia su balconi di abitazioni private, nei centri commerciali, sui palazzi e nelle aree urbane. Il LED, che ha sostanzialmente sostituito le sorgenti ad incandescenza, è il protagonista di questa evoluzione/rivoluzione: spazi sempre più gradevoli grazie ad ambientazioni create “ad hoc” realizzate con decori luminosi “vestono” installazioni, strutture e forme dei più svariati materiali (dall’alluminio al legno, dal plexiglass al cemento, dal vetro alla sabbia) e abbelliscono profili e facciate di edifici, giardini...

Con questa serie di prodotti intendiamo mettere a disposizione del mercato nuove risorse:

- **tensione** di alimentazione bassissima a 24V che permette di installare impianti e soggetti anche dove vi siano elementi che richiedono una specifica attenzione, in relazione alla possibilità che le persone “tocchino” i decori luminosi, oppure dove vi siano particolari esigenze di installazione (acqua vaporizzata o spruzzata, umidità, salsedine, escursione termica...)
- **grado di protezione IP44** garantito sia per le stringhe che per i driver (alcuni arrivano fino a IP65)
- **ridotta sezione dei cavi**, che diventano invisibili, permettendo alla luce di “uscire” da sola
- **cavi di colore su colore**, cioè raccordati al colore del LED. Questa soluzione dona bellezza e colore alle forme ed alle strutture su cui sono stati applicati i decori luminosi anche quando sono spenti o alla luce del giorno. Sono stringhe che illuminano e riempiono gli spazi e che vivono di notte e di giorno
- **luminosità e una resa** che nulla hanno da invidiare alle “sorelle” a 230V; messe a confronto sono indistinguibili tra loro leggerezza, connettibilità, facilità di interconnessione completano la lista delle caratteristiche di questo prodotto, pensato per essere una soluzione a 360° per ogni tipo di utilizzo e di applicazione

Stringa PVC 5m



Cavo trasparente o bianco in PVC

DRIVER NON INCLUSO

Codice	Descrizione	Colore LED	Colore cavo	Dimensioni	Connessioni	Confezione
4501457	BIANCO 60 FISSI			5m		
4501458	WARM 60 FISSI					
4501454	BIANCO 50+10 FLASH					
4501455	WARM 50+10 FLASH					
4501463	BIANCO 60 FISSI					
4501465	WARM 60 FISSI					
4501467	BIANCO 50+10 FLASH					
4501469	WARM 50+10 FLASH					

Superando le 10 connessioni si potrebbero verificare cadute di tensione (50m)

Specifiche

- Connettori maschio/femmina IP44
- O-ring in silicone
- Interspazio LED 8cm



Driver disponibili a pag. 71

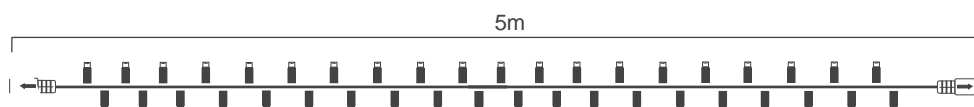

Stringa PVC Color 10m



Cavo trasparente colorato in PVC (in base al colore del LED)

DRIVER NON INCLUSO

Codice	Descrizione	Colore LED	Colore cavo	Dimensioni	Connessioni	Confezione
4501440	BIANCO 100+20 FLASH cavo trasparente		TRASPARENTE	10m		
4501441	WARM 100+20 FLASH cavo trasparente		COLORATO			
4501442	ROSSO 100+20 FLASH cavo rosso					
4501443	BLU 100+20 FLASH cavo blu					
*4501444	PINK 100+20 FLASH cavo pink					
4501445	VERDE 100+20 FLASH cavo verde					
4501441W	WARM 100+20 FLASH cavo warm					

* disponibile solo su richiesta

Specifiche

- Connettori maschio/femmina IP44
- O-ring in silicone
- Cavo trasparente in PVC H03RN-F 1x0,35mm²
- Interspazio LED 8cm



Driver disponibili a pag. 71

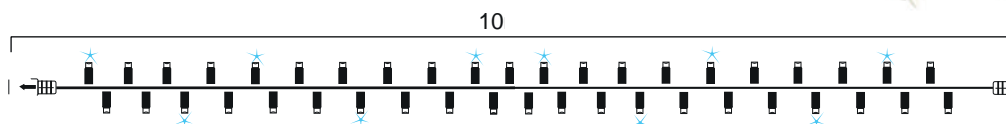

IP44

24V

5W



Stringa Nera PVC 10m



Cavo nero in PVC

DRIVER NON INCLUSO

Codice	Descrizione	Colore LED	Colore cavo	Dimensioni	Connessioni	Confezione
4501470	BIANCO 120 FISSI			10m		
4501471	WARM 120 FISSI					
4501460	BIANCO 100+20 FLASH					
4501461	WARM 100+20 FLASH					

* su richiesta LED Rosso, Blu, Pink e Verde

Superando le 5 connessioni si potrebbero verificare cadute di tensione (50m)

Specifiche

- Connettori maschio/femmina IP44
- O-ring in silicone
- Cavo nero in PVC H03RN-F 1x0,35mm²
- Interspazio LED 8cm



Driver disponibili a pag. 71

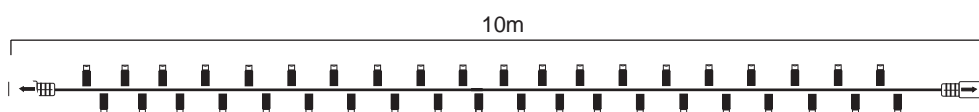

Stringa Bianca gomma 5 e 10m



IP44

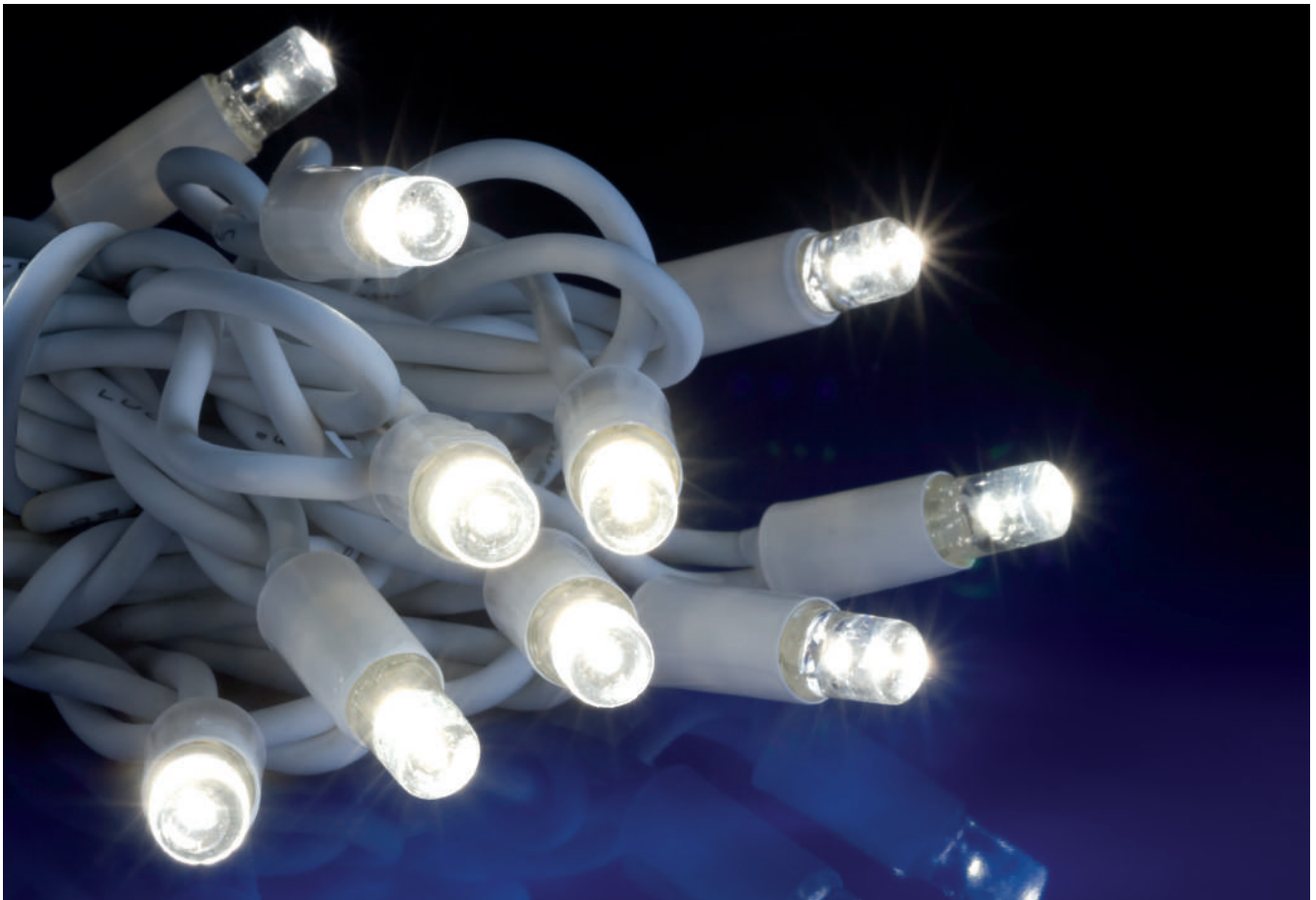

Cavo bianco in gomma

DRIVER NON INCLUSO

Codice	Descrizione	Colore LED	Watt	Colore cavo	Dimensioni	Connessioni	Confezione
4501380	BIANCO 60 FISSI		3,5W	BIANCO	5m		
4501381	WARM 60 FISSI						
4501384	BIANCO 50+10 FLASH		3,5W	BIANCO	5m		
4501385	WARM 50+10 FLASH						
4501382	BIANCO 120 FISSI		5W	BIANCO	10m		
4501383	WARM 120 FISSI						
4501396	BIANCO 100+20 FLASH						
4501397	WARM 100+20 FLASH						
4501398	ROSSO 100+20 FLASH						
4501399	PINK 100+20 FLASH						
4501400	BLU 100+20 FLASH						
4501399	PINK 100+20 FLASH						
4501401	VERDE 100+20 FLASH						

Superando le 10 connessioni si potrebbero verificare cadute di tensione

Superando le 5 connessioni si potrebbero verificare cadute di tensione

Specifiche

- Connettori maschio/femmina IP44
- O-ring in silicone
- Cavo bianco H03RN-F 1x0,5mm²
- Interspazio LED 8cm



Driver disponibili a pag. 71

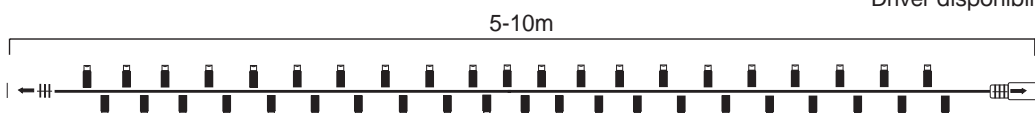

IP44

24V



Accessori professionali per stringhe 24V



IP44

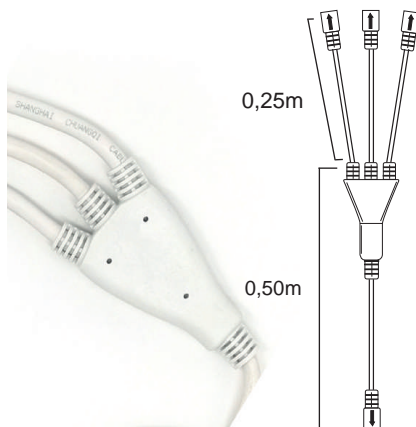
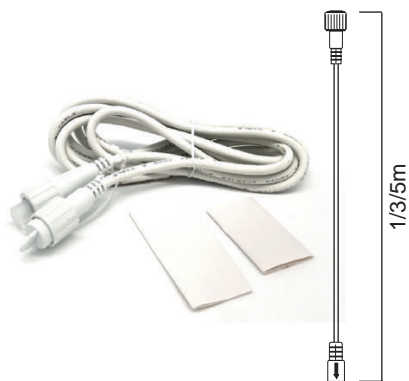

Codice	Descrizione
4501355	Cavo prolunga 1m
4501357	Cavo prolunga 3m
4501371	Cavo prolunga 5m

Codice	Descrizione
4501353	Prolunga "Tris"

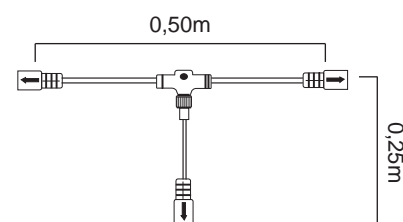

Codice	Descrizione
4501350	Prolunga a T

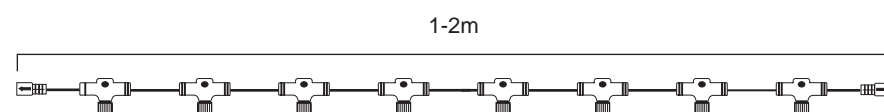
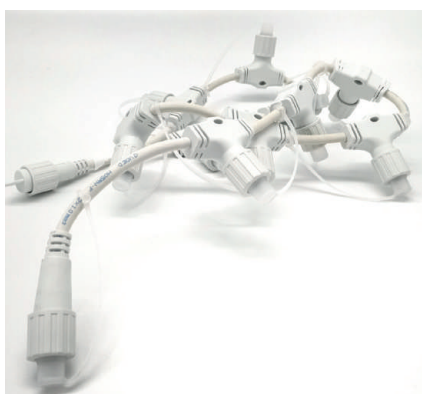

Codice	Descrizione
4501141	Cavo portante 20 innesti 2m
4501184	Cavo portante 10 innesti 1m



IP44

24V



Driver per stringhe 24V



Codice	Descrizione
4501449	24V DC OUT
	220/240V AC IN
	30W - 50/60 Hz
	150x40x30
	1 pz.

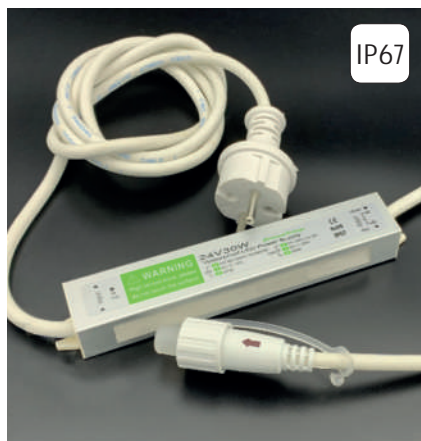

Codice	Descrizione
4501450	24V DC OUT
	220/240V AC IN
	30W - 50/60 Hz
	200x30x20
	1 pz.

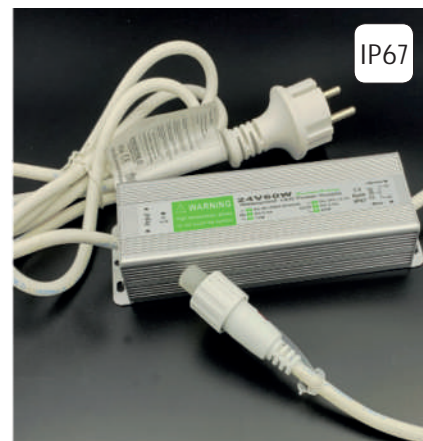

Codice	Descrizione
4501451	24V DC OUT
	220/240V AC IN
	60W - 50/60 Hz
	140x50x35
	1 pz.

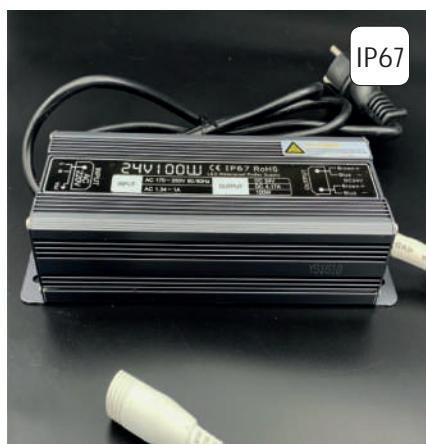

Codice	Descrizione
4501452	24V DC OUT
	220/240V AC IN
	100W - 50/60 Hz
	180x65x40
	1 pz.



Codice	Descrizione
4501473	24V DC OUT
	220/240V AC IN
	150W - 50/60 Hz
	200x65x40
	1 pz.



Codice	Descrizione
4501474	24V DC OUT
	220/240V AC IN
	200W - 50/60 Hz
	200x120x50
	1 pz.

2 uscite con connettore







Stringhe bianche 230V

Stringa 60 LED.....	74
Stringa 50 LED + 10 FLASH.....	75
Stringa 120 LED.....	76
Stringa 100 + 20 FLASH.....	77
Stringa in bobina 80m.....	80
Stringa BigLED bianca.....	81
Stringa StroboLED.....	83
Stringa ClusterLED.....	84
Stringa ALL Flash.....	85
Accessori cavo bianco.....	86

Le stringhe LED 230V sono decori luminosi con costruzione lineare e rappresentano il punto di partenza di qualsiasi idea e progetto che diventa realtà. Utilizzati in ogni contesto ed installazione costituiscono la più straordinaria soluzione grazie alle caratteristiche di versatilità, robustezza, luminosità elevata, malleabilità ed adattabilità a qualsiasi forma, materiale, profilo che debba essere illuminato.

Sono prodotte secondo i più rigorosi standard qualitativi ed in ottemperanza alle norme vigenti in materia di grado di protezione e sicurezza nell'uso: ignifughe, non propagano la fiamma ed i materiali di cui sono composte sono completamente privi di alogeni e di materiali pericolosi (Direttiva RoHS3).

Il "cuore" delle stringhe è il sistema di connessione sicuro che rende possibile (grazie al basso assorbimento di ciascun elemento) l'installazione di moltissimi elementi con una drastica riduzione dei punti di alimentazione. L'interconnessione è possibile sempre e comunque con tutti i singoli elementi del nostro sistema: Stringhe, Icicle, Reti, Sfere ed elementi 3D e 2D che diventano LUCE.

ATTENZIONE

Ricordiamo che la tonalità dei Led potrebbe risultare differente a seconda dei lotti di produzione annuali.

Stringa bianca 5m



IP44



60 LED FISSI

CAVO ALIMENTAZIONE INCLUSO

Codice	Descrizione	Colore LED	Colore cavo	Dimensioni	Connessioni	Confezione
4501310	BIANCO 60 FISSI			5m +1,5m CAVO	 (max 100m)	
4501313	WARM 60 FISSI					
4501311	ROSSO 60 FISSI					
4501312	PINK 60 FISSI					
4501316	VERDE 60 FISSI					

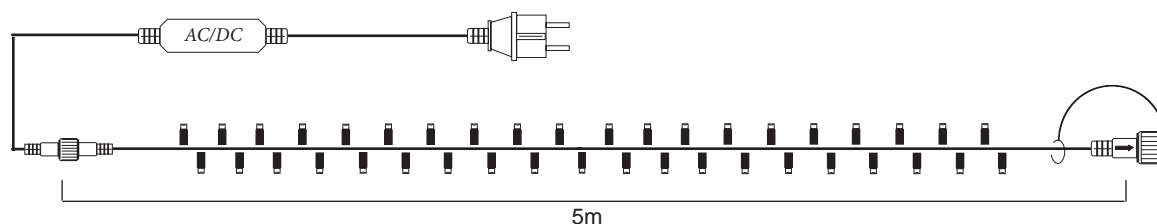

SENZA CAVO ALIMENTAZIONE

4501310S	BIANCO 60 FISSI			5m	 (max 100m)	
4501313S	WARM 60 FISSI					

Specifiche

- Connettori maschio/femmina IP44
- O-ring in silicone
- Cavo bianco H03RN-F 1x0,5mm²
- Cavo di alimentazione con spina Schuko INCLUSO H03RN-F 2x1mm² ad esclusione dei codici: 4501310S e 4501313S
- Interspazio LED 8cm



IP44

230V

5W



Stringa bianca 5m



IP44



50+10 LED

CAVO ALIMENTAZIONE INCLUSO

Codice	Descrizione	Colore LED	Colore cavo	Dimensioni	Connessioni	Confezione
4501317	BIANCO 50+10 FLASH			5m	(max 100m)	
4501315	WARM 50+10 FLASH			+1,5m CAVO		

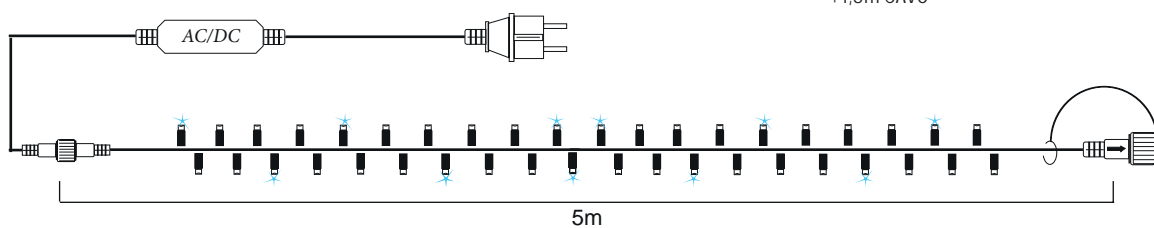

SENZA CAVO ALIMENTAZIONE

4501317S	BIANCO 50+10 FLASH			5m	(max 100m)	
4501315S	WARM 50+10 FLASH					

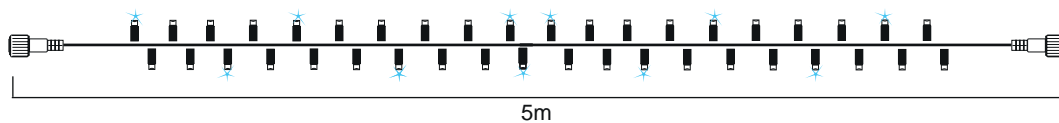

Specifiche

- Connettori maschio/femmina IP44
- O-ring in silicone
- Cavo bianco H03RN-F 1x0,5mm²
- Cavo di alimentazione con spina Schuko H03RN-F 2x1mm² ad esclusione dei codici 4501315S e 4501317S
- Interspazio LED 8cm



IP44

230V

5W



Stringa bianca 230V 10m



IP44



120 LED FISSI

CAVO ALIMENTAZIONE INCLUSO

Codice	Descrizione	Colore LED	Colore cavo	Dimensioni	Connessioni	Confezione
4501340	BIANCO 120 FISSI			10m +1,5m CAVO	 (max 100m)	
4501343	WARM 120 FISSI					
4501341	ROSSO 120 FISSI					
4501344	BLU 120 FISSI					
4501346	VERDE 120 FISSI					

Specifiche

- Cavo di alimentazione con spina Schuko INCLUSO H03RN-F 2x1mm²
- Connettori maschio/femmina IP44
- O-ring in silicone
- Cavo bianco H03RN-F 1x0,5mm²
- Interspazio LED 8cm

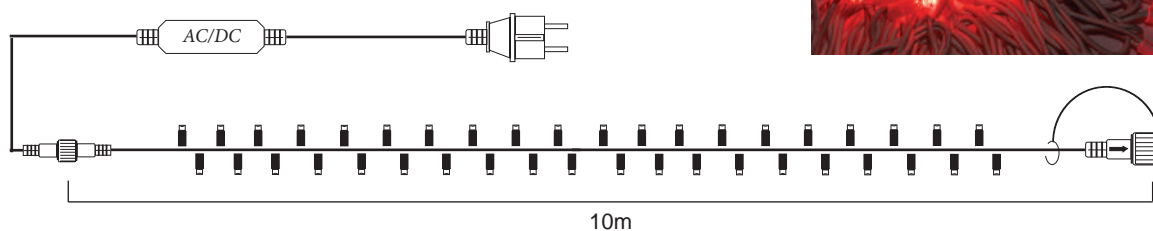

IP44

230V

8W



Stringa bianca 230V 10m



IP44

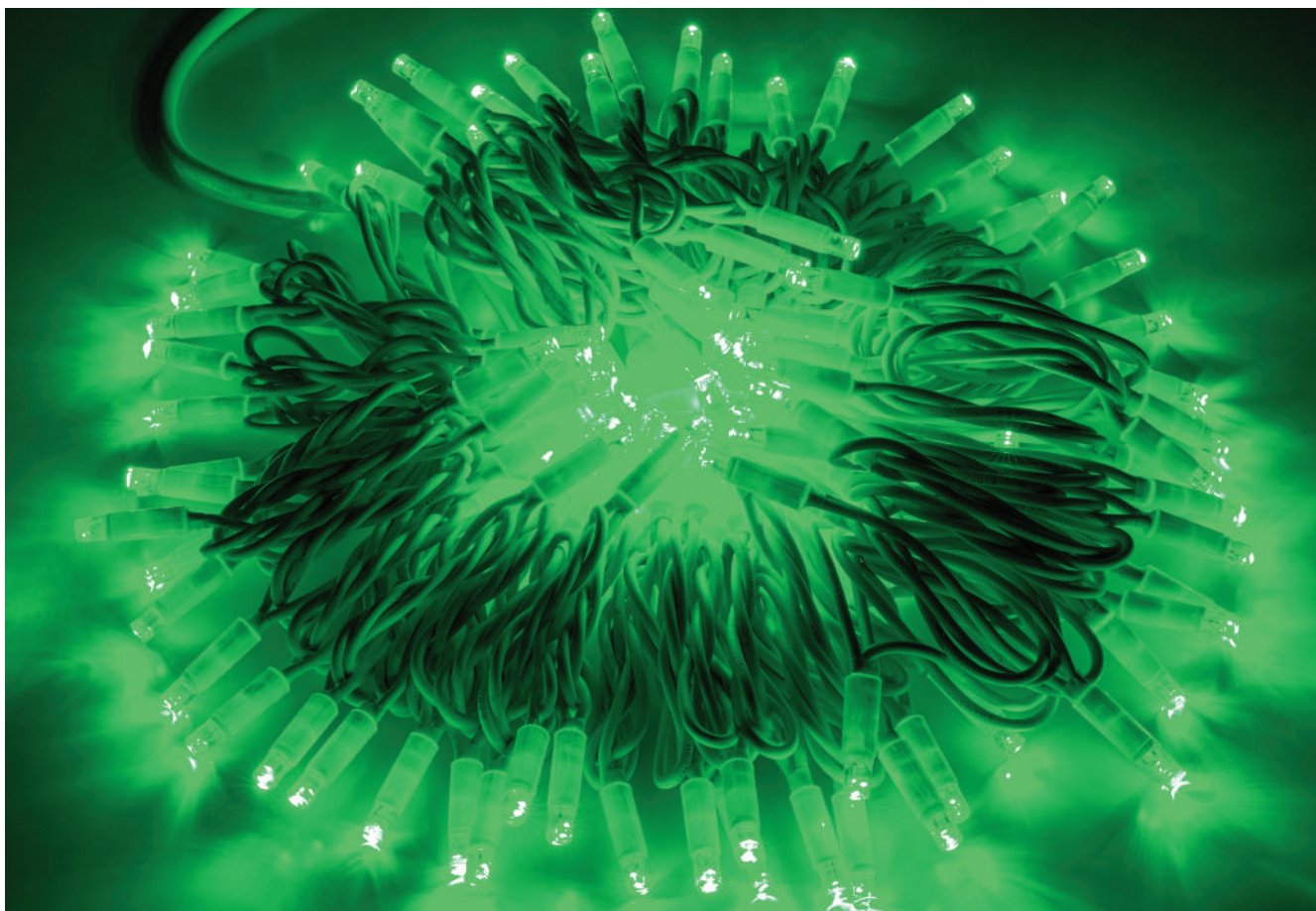

120 LED FISSI

SENZA CAVO ALIMENTAZIONE

Codice	Descrizione	Colore LED	Colore cavo	Dimensioni	Connessioni	Confezione
4501340S	BIANCO 120 FISSI					
4501343S	WARM 120 FISSI		BIANCO	10m	10 (max 100m)	x6
4501341S	ROSSO 120 FISSI					
4501346S	VERDE 120 FISSI					

Specifiche

- Connettori maschio/femmina IP44
- O-ring in silicone
- Cavo bianco H03RN-F 1x0,5mm²
- Interspazio LED 8cm
- Cavo alimentazione con raddrizzatore e spina Schuko cod. 4501142

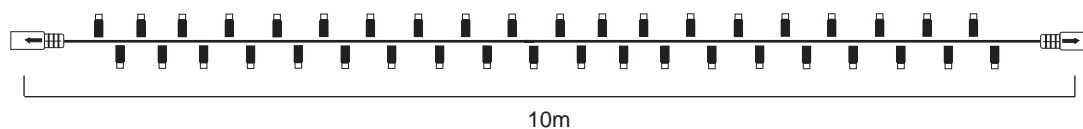

IP44

230V

8W



Stringa bianca 230V 10m



IP44



100+20 LED

CAVO ALIMENTAZIONE INCLUSO

Codice	Descrizione	Colore LED	Colore cavo	Dimensioni	Connessioni	Confezione
4501347	BIANCO 100+20 FLASH			10m +1,5m CAVO	 (max 100m)	
4501345	WARM 100+20 FLASH					
4501376	ROSSO 100+20 FLASH					
4501377	PINK 100+20 FLASH					
4501378	BLU 100+20 FLASH					
4501379	VERDE 100+20 FLASH					

Specifiche

- Cavo di alimentazione con spina Schuko INCLUSO H03RN-F 2x1mm²
- Connettori maschio/femmina IP44
- O-ring in silicone
- Cavo bianco H03RN-F 1x0,5mm²
- Interspazio LED 8cm

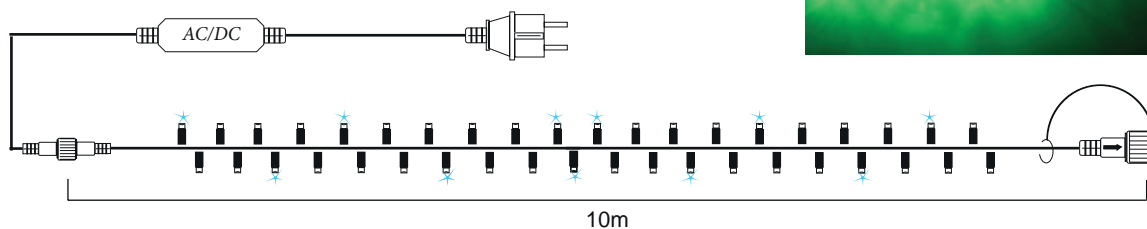
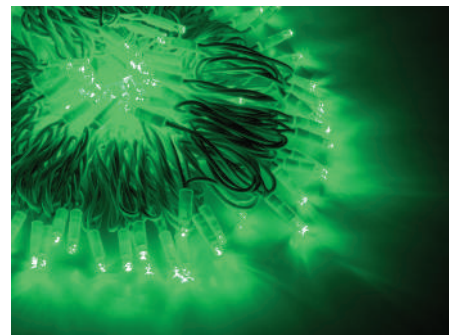

IP44

230V

8W



Stringa bianca 230V 10m



IP44



100+20 LED

SENZA CAVO ALIMENTAZIONE

Codice	Descrizione	Colore LED	Colore cavo	Dimensioni	Connessioni	Confezione
4501347S	BIANCO 100+20 FLASH			10m	 (max 100m)	
4501345S	WARM 100+20 FLASH					
4501376S	ROSSO 100+20 FLASH					
4501378S	BLU 100+20 FLASH					

Specifiche

- Connettori maschio/femmina IP44
- O-ring in silicone
- Cavo bianco H03RN-F 1x0,5mm²
- Interspazio LED 8cm
- Interspazio LED 8cm
- Cavo alimentazione con raddrizzatore e spina Schuko cod. 4501142

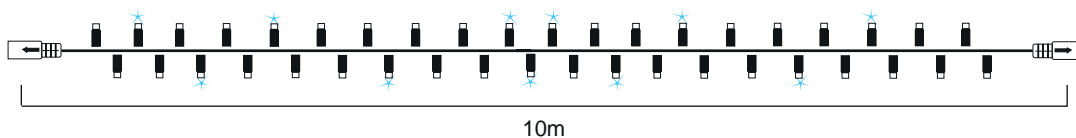

IP44

230V

8W



Stringa bianca in bobina 80m



IP44



960 LED FISSI

CAVO ALIMENTAZIONE INCLUSO

Codice	Descrizione	Colore LED	Colore cavo	Dimensioni	Connessioni	Confezione
4501340R	BIANCO 960 LED FISSI		BIANCO	80m	(max 100m)	
4501343R	WARM 960 LED FISSI			+1,5m CAVO		

Specifiche

- Cavo di alimentazione con spina Schuko INCLUSO H03RN-F 2x1mm²
- Connettori maschio/femmina IP44
- O-ring in silicone
- Cavo bianco H03RN-F 1x0,5mm²
- Interspazio LED 8cm
- Cavo alimentazione con raddrizzatore e spina Schuko cod. 4501219

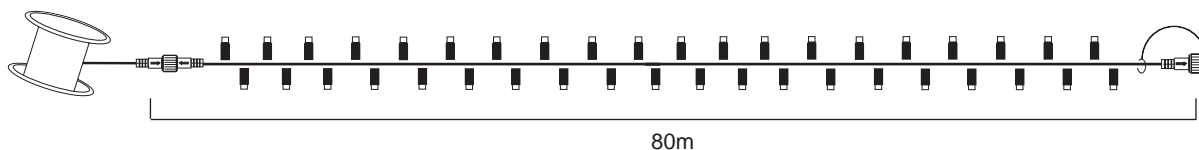

Bobina formata da 8 stringhe da 10m cad., connesse tra di loro e dotate di crimpatura con guaina termoretraibile. Le stringhe si possono svitare in prossimità dei connettori.



IP44

230V

64W



Stringa bianca in bobina 80m



800+160 LED

CAVO ALIMENTAZIONE INCLUSO

Codice	Descrizione	Colore LED	Colore cavo	Dimensioni	Connessioni	Confezione
4501347R	BIANCO 800+160 FLASH		BIANCO	80m	(max 100m)	
4501345R	WARM 800+160 FLASH			+1,5m CAVO		

Specifiche

- Cavo di alimentazione cod. 4501142 con spina Schuko INCLUSO H03RN-F 2x1mm²
- Connettori maschio/femmina IP44
- O-ring in silicone
- Cavo bianco H03RN-F 1x0,5mm²
- Interspazio LED 8cm
- Cavo alimentazione con raddrizzatore e spina Schuko cod. 4501219

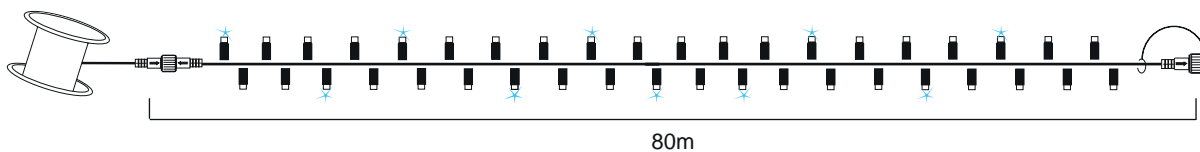

Bobina formata da 8 stringhe da 10m, connesse tra di loro e dotate di crimpatura con guaina termoretraibile. Le stringhe si possono svitare in prossimità dei connettori.



Stringa bianca BigLED



IP44



50+10 LED

CAVO ALIMENTAZIONE INCLUSO

Codice	Descrizione	Colore LED	Colore cavo	Dimensioni	Connessioni	Confezione
4501427	BIANCO 50+10 FLASH			10m +1,5m CAVO	 (max 100m)	
4501425	WARM 50+10 FLASH					
4501428	ROSSO 50+10 FLASH					
4501429	PINK 50+10 FLASH					
4501430	BLU 50+10 FLASH					
4501431	VERDE 50+10 FLASH					

Specifiche

- Cavo di alimentazione con spina Schuko INCLUSO H03RN-F 2x1mm²
- Connettori maschio/femmina IP44
- O-ring in silicone
- Cavo bianco H03RN-F 1x0,5mm²
- Interspazio LED 16cm

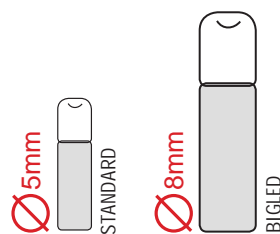

*dettaglio BigLED

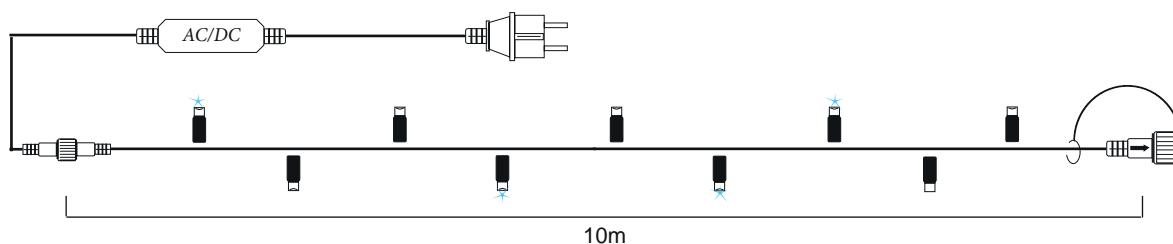

IP44

230V

13W



Stringa bianca StroboLED



Le stringhe StroboLED sono connettabili con gli accessori della linea professionale LED. Utilizzando i cavi portanti, prolunghe e derivazioni si possono realizzare impianti scenografici di notevoli e importanti dimensioni.

LED SMD 5050

CAVO ALIMENTAZIONE INCLUSO

Codice	Descrizione	Colore cavo	Dimensioni	Connessioni	Confezione
4501420	10 Strobo SMD	BIANCO	5m +1,5m CAVO	20 (max 100m)	x10

Specifiche

- Cavo di alimentazione con spina Schuko INCLUSO H03RN-F 2x1mm²
- Connettori maschio/femmina IP44
- O-ring in silicone
- Cavo bianco H03RN-F 1x0,5mm²
- Interspazio Strobo 50cm

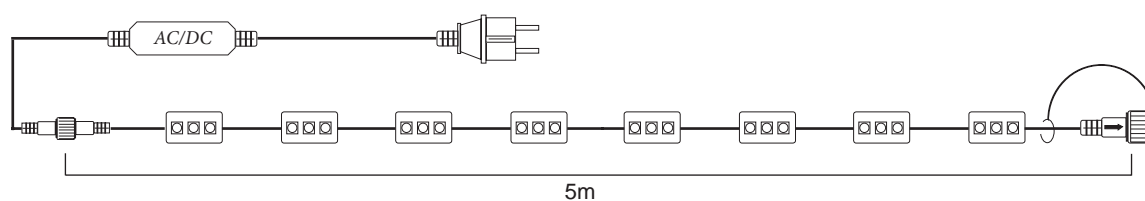



240 FISSI e 200+40 LED FLASH

CAVO ALIMENTAZIONE INCLUSO

Codice	Descrizione	Colore LED	Colore cavo	Dimensioni	Connessioni	Confezione
4501415	BIANCO 240 LED FISSI			5m +1,5m CAVO	 (max 60m)	
4501416	WARM 240 LED FISSI					
4501417	BIANCO 200+40 FLASH					
4501418	WARM 200+40 FLASH					

Specifiche

- Connettori maschio/femmina IP44
- O-ring in silicone
- Cavo bianco H03RN-F 1x0,5mm²
- Cavo di alimentazione con spina Schuko INCLUSO H03RN-F 2x1mm²
- Interspazio LED 4cm
- Lunghezza gamba LED 7cm

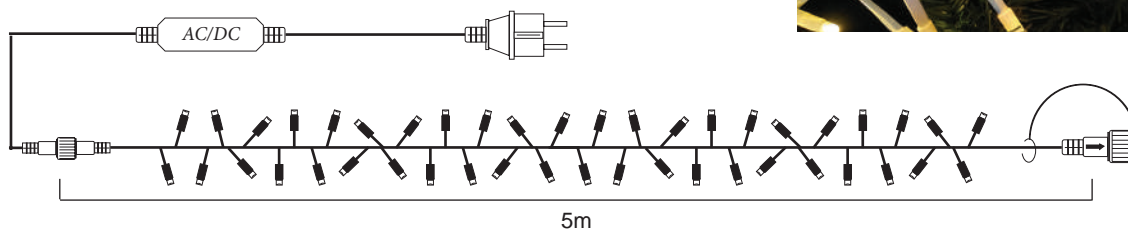

Stringa bianca ALLFLASH



IP44



120 LED FLASH

CAVO ALIMENTAZIONE INCLUSO

Codice	Descrizione	Colore LED	Colore cavo	Dimensioni	Connessioni	Confezione
4501348	120 FLASH		BIANCO 	10m +1,5m CAVO	 10 (max 100m)	 x6

Specifiche

- Cavo di alimentazione con spina Schuko INCLUSO H03RN-F 2x1mm²
- Connettori maschio/femmina IP44
- O-ring in silicone
- Cavo bianco H03RN-F 1x0,5mm²
- Interspazio LED 8cm

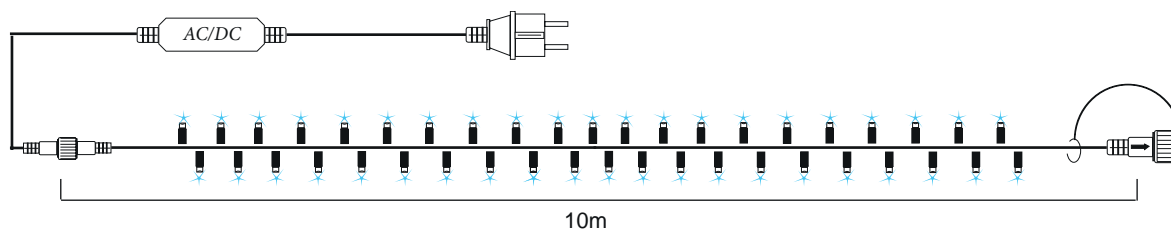

IP44

230V

8W



Accessori professionali 230V

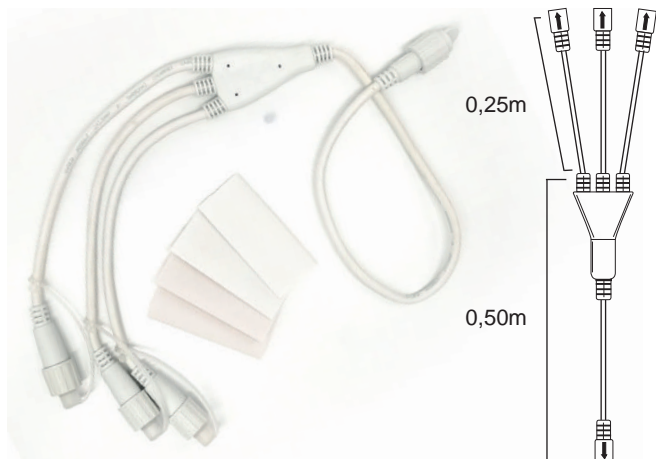

Codice	Descrizione
4501353	Prolunga "Tris"



Codice	Descrizione
4501355	Cavo prolunga 1m
4501357	Cavo prolunga 3m
4501371	Cavo prolunga 5m

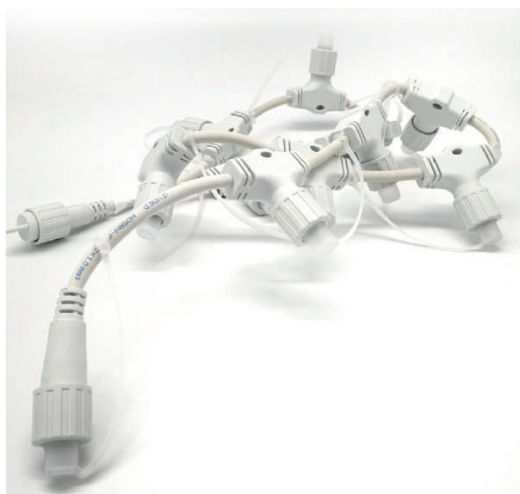

1-2-3-6m

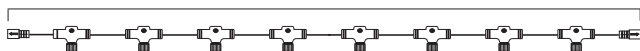

Codice	Descrizione
4501141	Cavo portante 20 innesti 2m
4501184	Cavo portante 10 innesti 1m
4501218	Cavo portante 8 innesti 2m
4501195	Cavo portante 6 innesti 3m
4501217	Cavo portante 12 innesti 3m

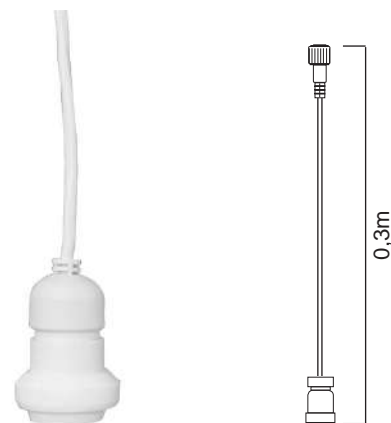

Codice	Descrizione
4501365	Pendente E27 0,3m

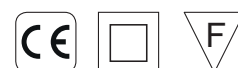

Accessori professionali 230V



IP44

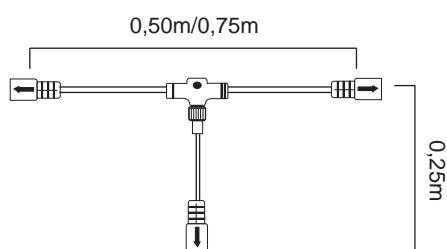

Codice	Descrizione
4501350	Prolunga a T 0,50m
4501273	Prolunga a T 0,75m

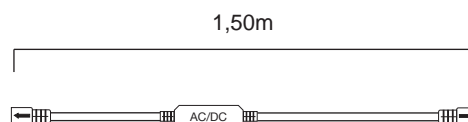

Codice	Descrizione
4501485	Connettore AC/DC maschio-femmina



Codice	Descrizione
4501480	Connettore stringa-tubo maschio
4501481	Connettore stringa-tubo femmina
4501197	Connettore tubo-doppia stringa femmina

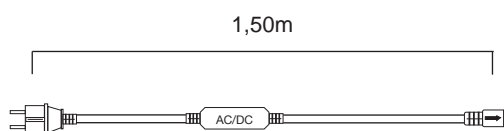

Codice	Descrizione
4501142	Cavo alimentazione



Codice	Descrizione
4502039	Guaina termoretraibile trasparente a rilascio di colla



IP44

230V





Stringhe nere 230V

Stringa 60 LED.....	90
Stringa 50 LED + 10 FLASH.....	91
Stringa 120 LED.....	92
Stringa 100 + 20 FLASH.....	94
Stringa in bobina 80m.....	96
Stringa BigLED nera.....	98
Stringa StroboLED.....	99
Stringa ALL Flash.....	100
Accessori cavo nero.....	101

ATTENZIONE

Ricordiamo che la tonalità dei Led potrebbe risultare differente a seconda dei lotti di produzione annuali.

Stringa nera 5m



IP44

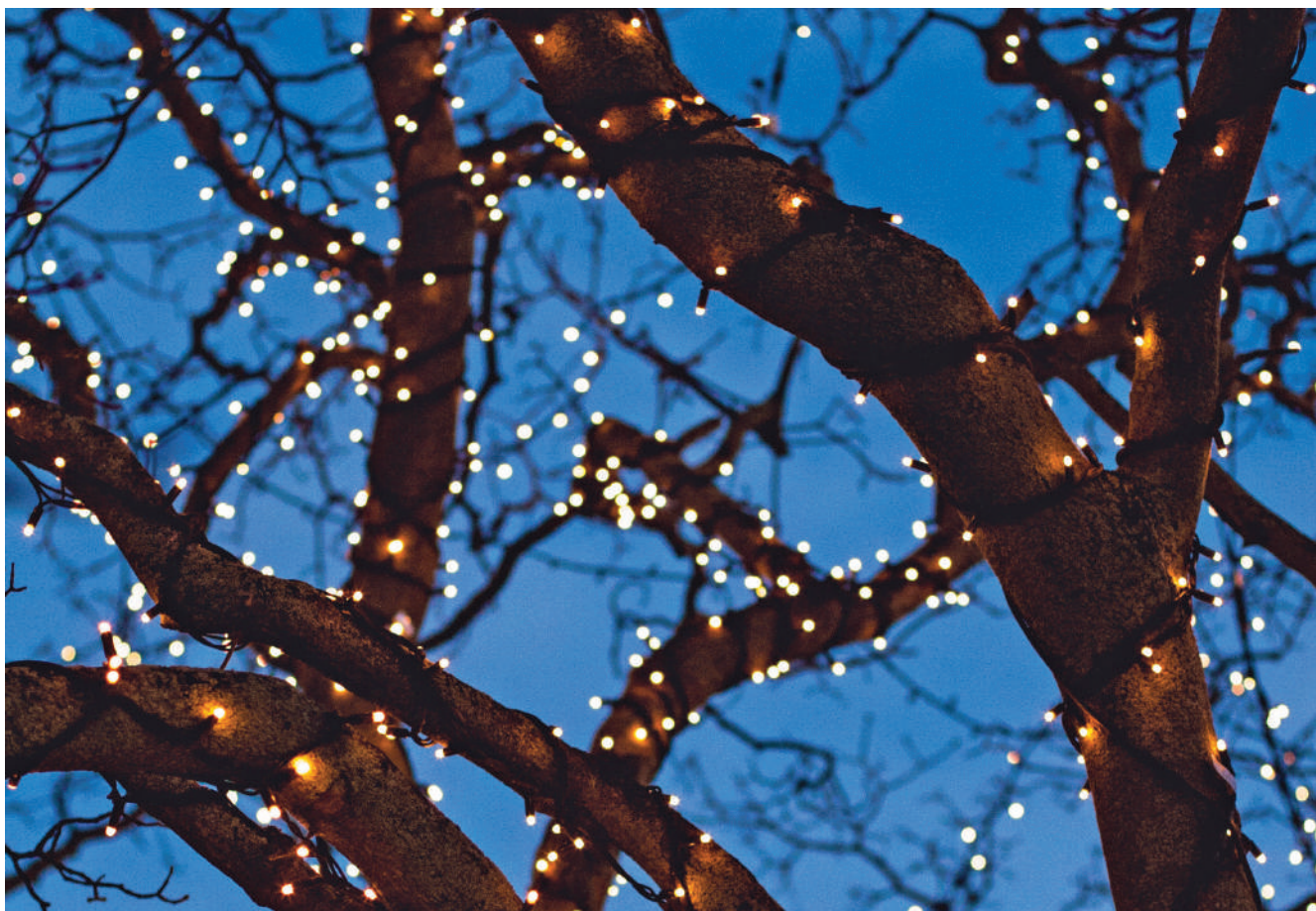

60 LED FISSI

CAVO ALIMENTAZIONE INCLUSO

Codice	Descrizione	Colore LED	Colore cavo	Dimensioni	Connessioni	Confezione
4501220	BIANCO 60 LED FISSI					
4501223	WARM 60 LED FISSI					
4501221	ROSSO 60 LED FISSI					
4501222	PINK 60 LED FISSI					
4501224	BLU 60 LED FISSI					
4501226	VERDE 60 LED FISSI					



5m
+1,5m CAVO

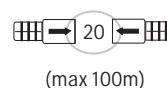

(max 100m)



SENZA CAVO ALIMENTAZIONE

* 4501220S	BIANCO 60 LED FISSI	
4501223S	WARM 60 LED FISSI	

* su richiesta

Specifiche

- Connettori maschio/femmina IP44
- O-ring in silicone
- Cavo nero H03RN-F 1x0,5mm²
- Cavo di alimentazione con spina Schuko INCLUSO ad esclusione dei codici 4501220S e 4501223S H03RN-F 2x1mm²
- Interspazio LED 8cm

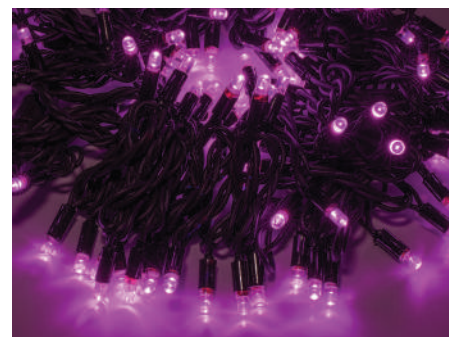
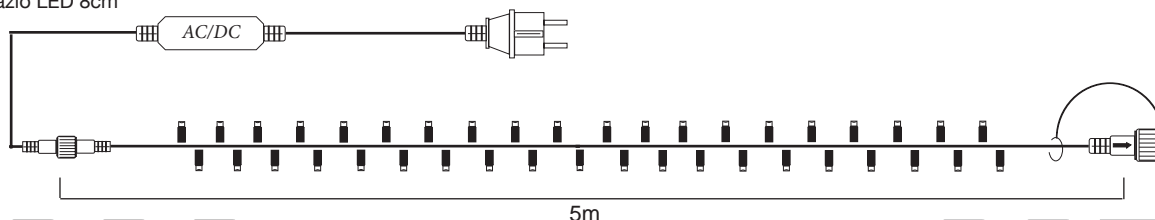

IP44

230V

5W



Stringa nera 5m



IP44



50+10 LED

CAVO ALIMENTAZIONE INCLUSO

Codice	Descrizione	Colore LED	Colore cavo	Dimensioni	Connessioni	Confezione
4501227	BIANCO 50+10 FLASH			5m		
4501225	WARM 50+10 FLASH			+1,5m CAVO	(max 100m)	
4501228	ROSSO 50+10 FLASH					

SENZA CAVO ALIMENTAZIONE

4501225S	WARM 50+10 FLASH	
4501227S	BIANCO 50+10 FLASH	

Specifiche

- Connettori maschio/femmina IP44
- O-ring in silicone
- Cavo nero H03RN-F 1x0,5mm²
- Cavo di alimentazione con spina Schuko INCLUSO ad esclusione dei codici 4501225S e 4501227S H03RN-F 2x1mm²
- Interspazio LED 8cm

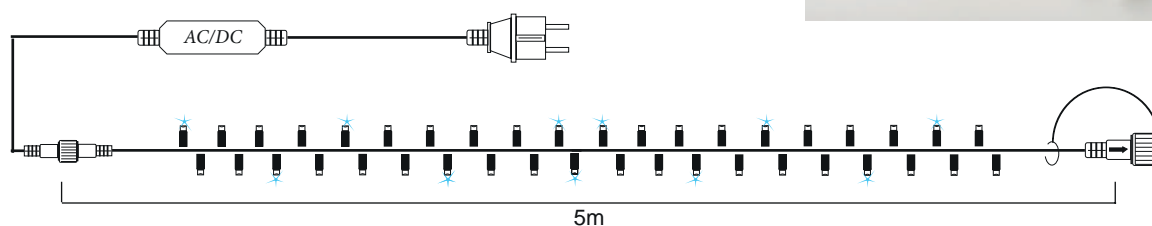

IP44

230V

5W



Stringa nera 230V 10m



IP44



120 LED FISSI

CAVO ALIMENTAZIONE INCLUSO

Codice	Descrizione	Colore LED	Colore cavo	Dimensioni	Connessioni	Confezione
4501230	BIANCO 120 LED FISSI					
4501233	WARM 120 LED FISSI					
4501231	ROSSO 120 LED FISSI					
4501232	PINK 120 LED FISSI					
*4501234	BLU 120 LED FISSI					
*4501236	VERDE 120 LED FISSI					



10m
+1,5m CAVO

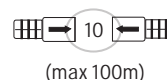

* disponibile solo su richiesta

Specifiche

- Cavo di alimentazione con spina Schuko INCLUSO H03RN-F 2x1mm²
- Connettori maschio/femmina IP44
- O-ring in silicone
- Cavo nero H03RN-F 1x0,5mm²
- Interspazio LED 8cm

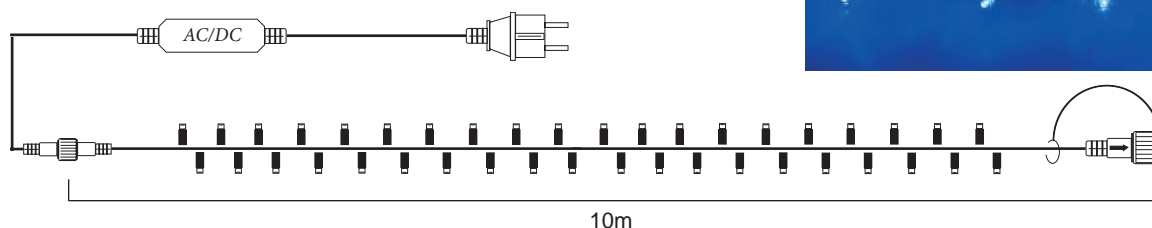

IP44

230V

8W



Stringa nera 230V 10m



IP44



120 LED FISSI

SENZA CAVO ALIMENTAZIONE

Codice	Descrizione	Colore LED	Colore cavo	Dimensioni	Connessioni	Confezione
4501230S	BIANCO 120 LED FISSI					
4501233S	WARM 120 LED FISSI					
4501231S	ROSSO 120 LED FISSI			10m	10 (max 100m)	
4501236S	VERDE 120 LED FISSI					

Specifiche

- Connettori maschio/femmina IP44
- O-ring in silicone
- Cavo nero H03RN-F 1x0,5mm²
- Interspazio LED 8cm
- Cavo alimentazione con raddrizzatore e spina Schuko cod. 4501219

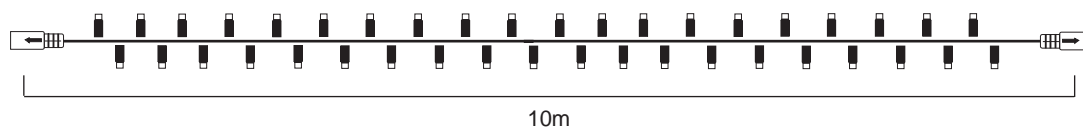
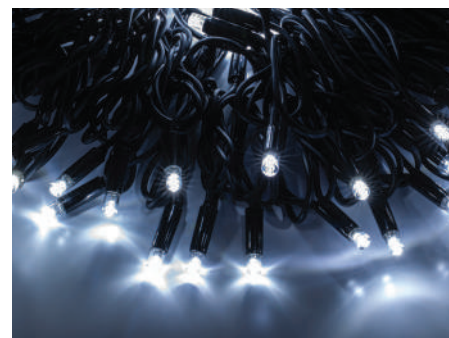

IP44

230V

8W



Stringa nera 230V 10m



IP44



100+20 LED

CAVO ALIMENTAZIONE INCLUSO

Codice	Descrizione	Colore LED	Colore cavo	Dimensioni	Connessioni	Confezione
4501237	BIANCO 100+20 FLASH					
4501235	WARM 100+20 FLASH					
4501238	ROSSO 100+20 FLASH					
*4501239	PINK 100+20 FLASH					
*4501240	BLU 100+20 FLASH					
4501241	VERDE 100+20 FLASH					



10m
+1,5m CAVO

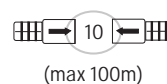

* disponibile solo su richiesta

Specifiche

- Cavo di alimentazione con spina Schuko inclusa
- Connettori maschio/femmina IP44
- O-ring in silicone
- Cavo nero H03RN-F 1x0,5mm²
- Interspazio LED 8cm

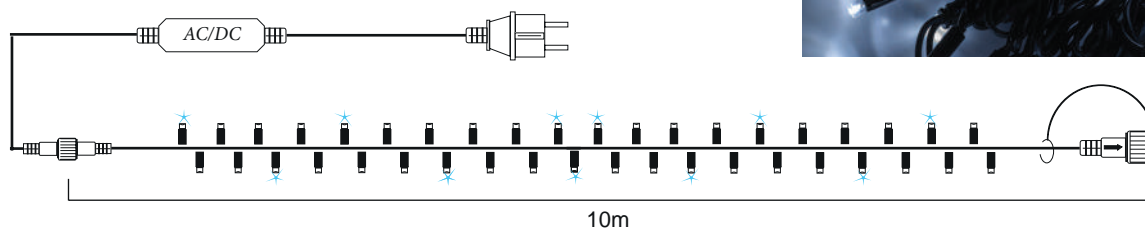

IP44

230V

8W



Stringa nera 230V 10m



100+20 LED

SENZA CAVO ALIMENTAZIONE

Codice	Descrizione	Colore LED	Colore cavo	Dimensioni	Connessioni	Confezione
4501237S	BIANCO 100+20 FLASH			10m		
4501235S	WARM 100+20 FLASH					
4501240S	BLU 100+20 FLASH					
*4501241S	VERDE 100+20 FLASH					

* disponibile solo su richiesta

Specifiche

- Connettori maschio/femmina IP44
- O-ring in silicone
- Cavo nero H03RN-F 1x0,5mm²
- Interspazio LED 8cm
- Cavo alimentazione con raddrizzatore e spina Schuko cod. 4501219

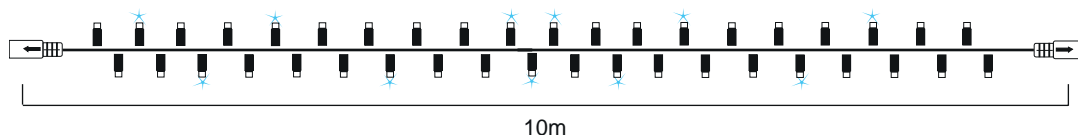

Stringa nera in bobina 80m



IP44



960 LED FISSI

CAVO ALIMENTAZIONE INCLUSO

Codice	Descrizione	Colore LED	Colore cavo	Dimensioni	Connessioni	Confezione
4501230R	BIANCO 960 LED FISSI			80m	(max 100m)	
4501233R	WARM 960 LED FISSI			+1,5m CAVO		

Specifiche

- Cavo di alimentazione con spina Schuko INCLUSO H03RN-F 2x1mm²
- Connettori maschio/femmina IP44
- O-ring in silicone
- Cavo nero H03RN-F 1x0,5mm²
- Cavo alimentazione con raddrizzatore e spina Schuko cod. 4501219

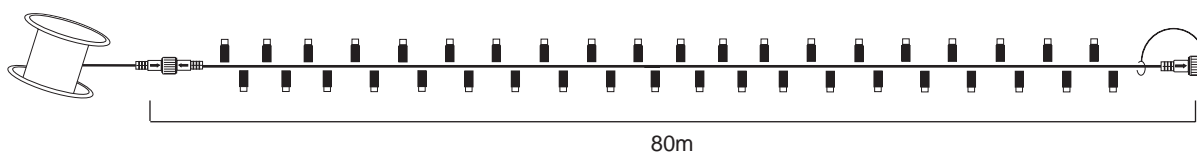

Bobina formata da 8 stringhe da 10m cad., connesse tra di loro e dotate di crimpatura con guaina termoretraibile. Le stringhe si possono svitare in prossimità dei connettori.



IP44

230V

64W



Stringa nera in bobina 80m



IP44



800+160 LED

CAVO ALIMENTAZIONE INCLUSO

Codice	Descrizione	Colore LED	Colore cavo	Dimensioni	Conessioni	Confezione
4501237R	BIANCO 800+160 FLASH		NERO	80m		
4501235R	WARM 800+160 FLASH			+1,5m CAVO	(max 100m)	

Specifiche

- Cavo di alimentazione con spina Schuko INCLUSO H03RN-F 2x1mm²
- Connettori maschio/femmina IP44
- O-ring in silicone
- Cavo nero H03RN-F 1x0,5mm²
- Cavo alimentazione con raddrizzatore e spina Schuko cod. 4501219

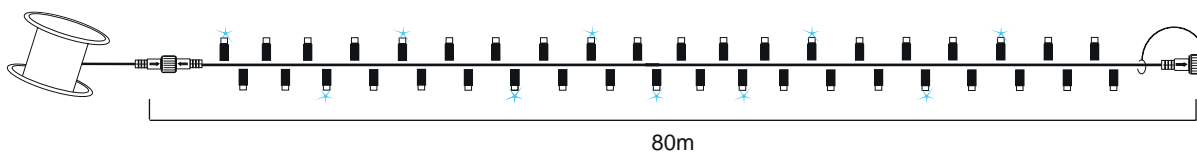

Bobina formata da 8 stringhe da 10m cad., connesse tra di loro e dotate di crimpatura con guaina termoretraibile. Le stringhe si possono svitare in prossimità dei connettori.



IP44

230V

64W



Stringa nera BigLED 10m



IP44



50+10 LED

CAVO ALIMENTAZIONE INCLUSO

Codice	Descrizione	Colore LED	Colore cavo	Dimensioni	Connessioni	Confezione
4501432	BIANCO 50+10 FLASH			10m		
4501434	WARM 50+10 FLASH			+1,5m CAVO	10 (max 100m)	x6

Specifiche

- Cavo di alimentazione con spina Schuko INCLUSO H03RN-F 2x1mm²
- Connettori maschio/femmina IP44
- O-ring in silicone
- Cavo nero H03RN-F 1x0,5mm²
- Interspazio LED 16cm

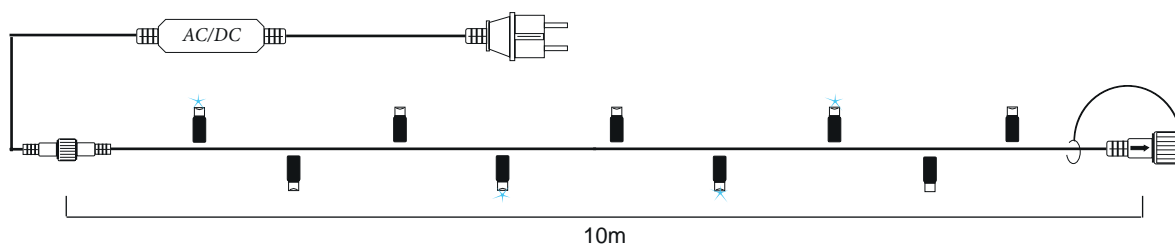

IP44

230V

13W



Stringa nera StroboLED 5m



IP44



Le stringhe StroboLED sono connettabili con gli accessori della linea professionale LED. Utilizzando i cavi portanti, prolunghe e derivazioni si possono realizzare impianti scenografici di notevole impatto e dimensioni.

LED SMD 5050

CAVO ALIMENTAZIONE INCLUSO

Codice	Descrizione	Colore cavo	Dimensioni	Connessioni	Confezione
4501424	10 STROBO SMD	NERO	5m +1,5m CAVO	20 (max 100m)	x10

Specifiche

- Cavo di alimentazione con spina Schuko INCLUSO H03RN-F 2x1mm²
- Connettori maschio/femmina IP44
- O-ring in silicone
- Cavo nero H03RN-F 1x0,5mm²
- Interspazio STROBOLED 50cm

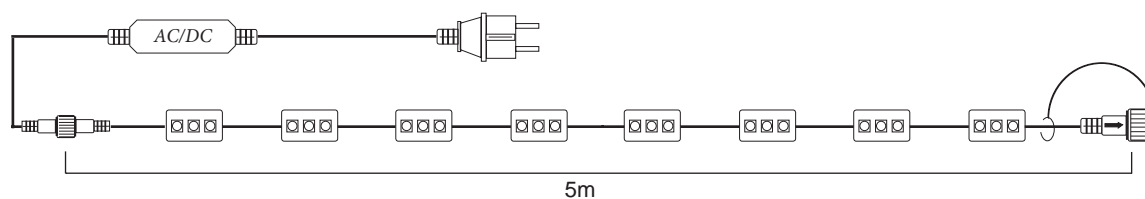

IP44

230V

5W



Stringa nera ALLFLASH 10m



IP44



120 LED FLASH

CAVO ALIMENTAZIONE INCLUSO

Codice	Descrizione	Colore LED	Colore cavo	Dimensioni	Connessioni	Confezione
4501248	120 FLASH		 NERO	10m +1,5m CAVO	 10 (max 100m)	 x6

Specifiche

- Cavo di alimentazione con spina Schuko INCLUSO H03RN-F 2x1mm²
- Connettori maschio/femmina IP44
- O-ring in silicone
- Cavo nero H03RN-F 1x0,5mm²
- Interspazio LED 8cm

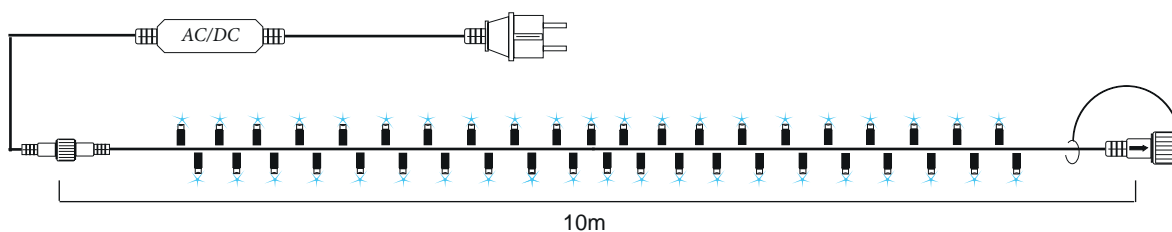

IP44

230V

8W



Accessori professionali neri 230V

OUT DOOR IP44



Codice	Descrizione
4501354	Prolunga "Tris"



Codice	Descrizione
4501356	Cavo prolunga 1m
4501358	Cavo prolunga 3m
4501372	Cavo prolunga 5m

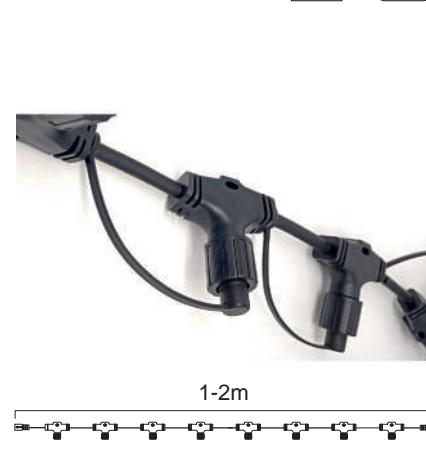

Codice	Descrizione
4501352	Cavo portante 20 innesti 2m
4501185	Cavo portante 10 innesti 1m

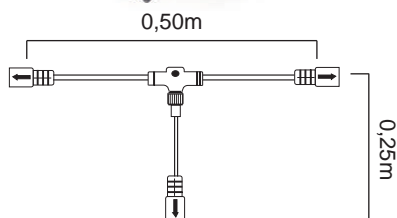

Codice	Descrizione
4501351	Prolunga a T

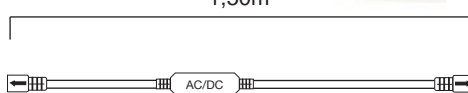

Codice	Descrizione
4501219	Cavo alimentazione



Codice	Descrizione
4502039	Guaina termoretraibile trasparente a rilascio di colla

OUT DOOR IP44 230V

CE □ F



Icicle LED 230V

Icicle BigLED FLASH 6m.....	104
Icicle XXL.....	105
Icicle XL.....	106
Icicle 210 LED.....	107
Mini Icicle LED.....	112

Il nome di questi prodotti è già il loro biglietto da visita: come i ghiaccioli e le colate di ghiaccio cristallino che si creano in natura, con lunghezze sempre diverse, questi decori sono la quintessenza della semplicità e della purezza della luce.

Prodotti in varie larghezze e con “cadute” di altezza differenziata, nelle tonalità PURE WHITE e WARM WHITE, esclusivamente con cavo bianco, i nostri IcicleLED sono anche impreziositi da LED FLASH che conferiscono un effetto unico di scintillio brillante ed elegante che dona quel “tocco in più” a qualsiasi installazione.

Sicuri e versatili, facili da usare e di elevata robustezza, leggeri e facilmente ripiegabili dopo l'uso, sono la soluzione per illuminare con classe e con costi contenuti balconi, terrazze, facciate di edifici, profili, gallerie, siepi e giardini; la straordinaria luminosità a 360° dei LED conferisce ai nostri Icicle la caratteristica di “Prodotto di Prima Scelta” per chi deve realizzare attraversamenti aerei di strade, di vie, di piazze e di grandi spazi sia pubblici che privati.

Fanno parte del grande “sistema” luminoso WIMEX scelta di elezione da parte dei professionisti del settore per le proprie installazioni e via via adottato da chiunque voglia realizzare progetti ambiziosi e di sicuro effetto, sono connettabili, utilizzabili all'esterno e installabili in ogni situazione, luogo e contesto.

Eleganza e purezza nella luce a LED decorativa sono la filosofia di tutta la nostra offerta commerciale.

ATTENZIONE

Ricordiamo che la tonalità dei Led potrebbe risultare differente a seconda dei lotti di produzione annuali.

Icicle BigLED 6x1,6m



27 discese da 10-8-6 LED

CAVO ALIMENTAZIONE INCLUSO

Codice	Descrizione	Colore LED	Colore cavo	Dimensioni	Conessioni	Confezione
4501435	BIANCO 177+33 FLASH		BIANCO	6x1,6m	10 (max 60m)	x4
4501437	WARM 177+33 FLASH					
4501439	BLU 177+33 FLASH			+1,5m CAVO		

Specifiche

- Cavo di alimentazione con spina Schuko INCLUSO
- Connettori maschio/femmina IP44
- O-ring in silicone
- Cavo bianco H03RN-F 1x0,5mm²
- 6 LED (95cm), 8 LED (125cm), 10 LED (160cm)

Ø 8 mm



*dettaglio BigLED

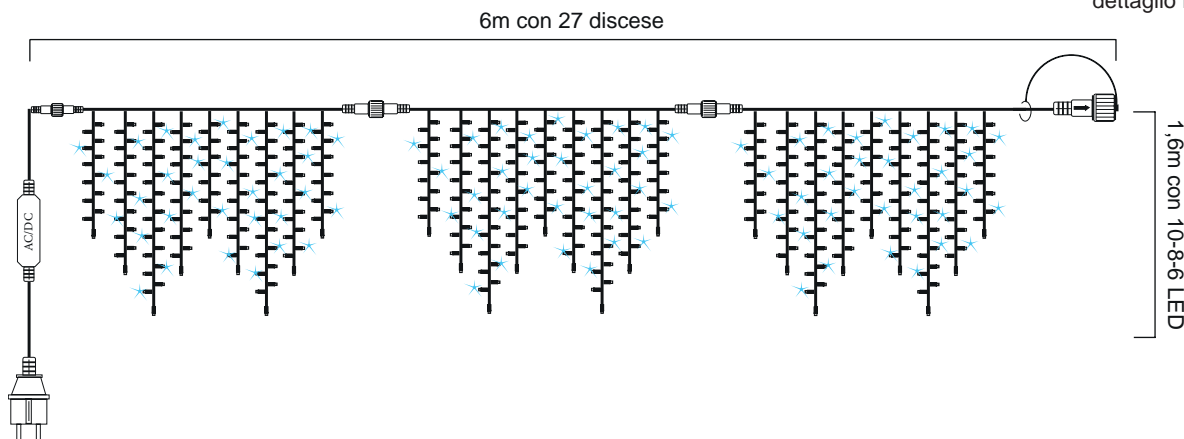

Icicle XXL



IP44



54 discese da 10-8-6 LED

CAVO ALIMENTAZIONE INCLUSO

Codice	Descrizione	Colore LED	Colore cavo	Dimensioni	Connessioni	Confezione
4501308	BIANCO 354+66 FLASH		BIANCO	6x1m	5 (max 30m)	x2
4501309	WARM 354+66 FLASH			+1,5m CAVO		

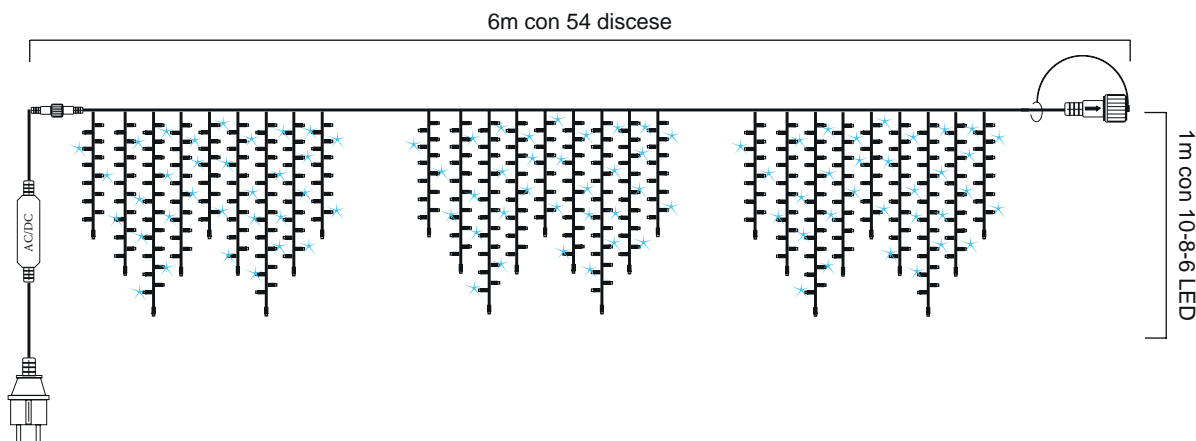

IP44

230V

20W



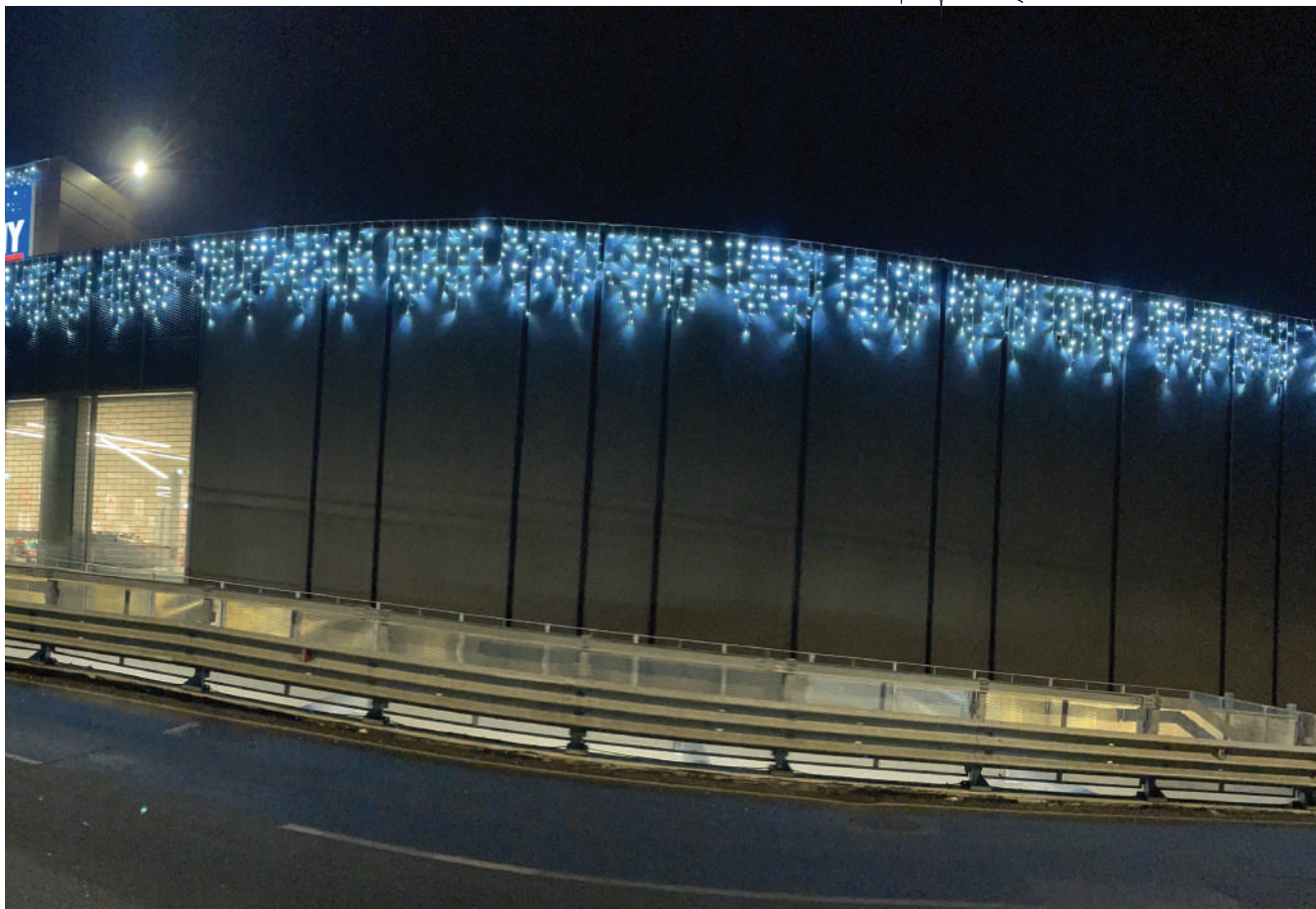

27 discese da 10-12-14 LED

SENZA CAVO DI ALIMENTAZIONE

Codice	Descrizione	Colore LED	Colore cavo	Dimensioni	Connessioni	Confezione
4501359	BIANCO 268+50 FLASH		BIANCO	3x1,5m	10	
4501360	WARM 268+50 FLASH				(max 30m)	

Specifiche

- Connettori maschio/femmina IP44
- O-ring in silicone
- Cavo bianco H03RN-F 1x0,5mm²
- 10 LED (90cm), 12 LED (100cm), 14 LED (150cm)
- Cavo alimentazione con raddrizzatore e spina Schuko cod. 4501142

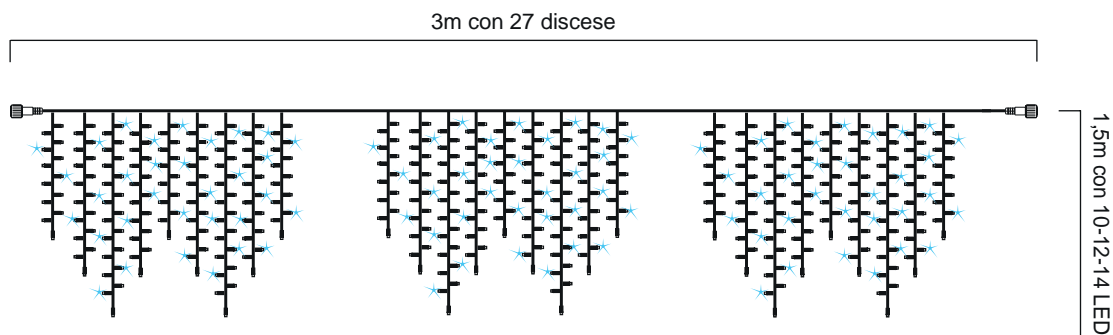

Icicle 3x1m



IP44



27 discese da 10-8-6 LED FISSI

CAVO ALIMENTAZIONE INCLUSO

Codice	Descrizione	Colore LED	Colore cavo	Dimensioni	Connessioni	Confezione
4501132	BIANCO 210 LED FISSI		BIANCO	3x1m	15	x5
4501134	WARM 210 LED FISSI			+1,5m CAVO	(max 45m)	

Specifiche

- Cavo di alimentazione con spina Schuko INCLUSO
- Connettori maschio/femmina IP44
- O-ring in silicone
- Cavo bianco H03RN-F 1x0,5mm²
- 6 LED (60cm), 8 LED (80cm), 10 LED (100cm)

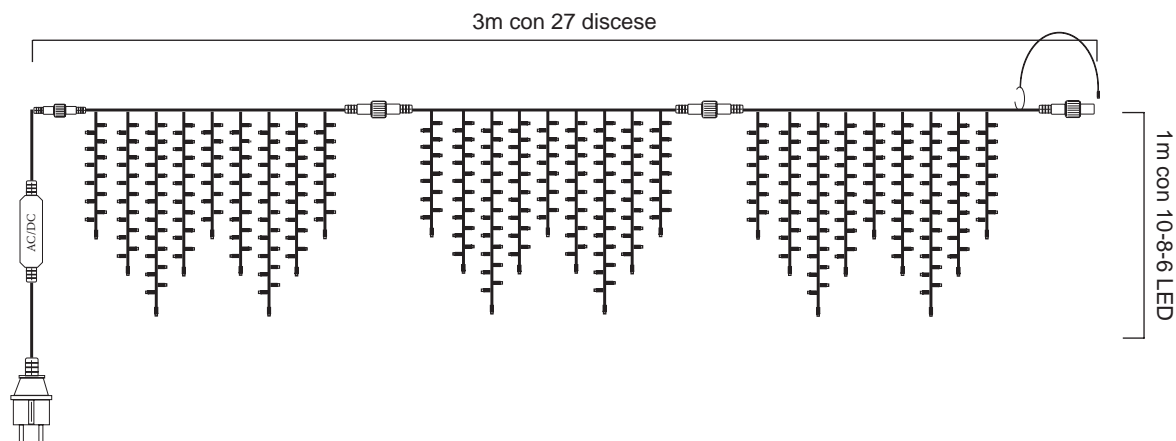

IP44

230V

10W



Icicle 3x1m



27 discese da 10-8-6 LED

CAVO ALIMENTAZIONE INCLUSO

Codice	Descrizione	Colore LED	Colore cavo	Dimensioni	Connessioni	Confezione
4501145	BIANCO 177+33 FLASH			3x1m	15 (max 45m)	
4501149	WARM 177+33 FLASH			3x1m	15 (max 45m)	
4501147	BLU 177+33 FLASH			3x1m +1,5m CAVO	15 (max 45m)	

Specifiche

- Cavo di alimentazione con spina Schuko INCLUSO
- Connettori maschio/femmina IP44
- O-ring in silicone
- Cavo bianco H03RN-F 1x0,5mm²
- 6 LED (60cm), 8 LED (80cm), 10 LED (100cm)

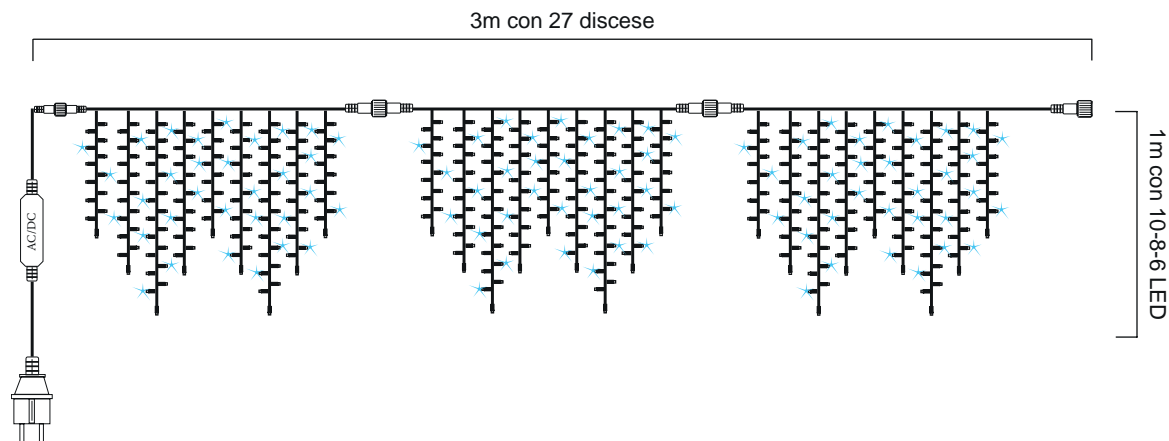

Icicle 3x1m



IP44



27 discese da 10-8-6 LED

SENZA CAVO ALIMENTAZIONE

Codice	Descrizione	Colore LED	Colore cavo	Dimensioni	Connessioni	Confezione
4501145S	BIANCO 177+33 FLASH		BIANCO	3x1m		
4501149S	WARM 177+33 FLASH				 (max 45m)	

Specifiche

- Connettori maschio/femmina IP44
- O-ring in silicone
- Cavo bianco H03RN-F 1x0,5mm²
- Cavo alimentazione con raddrizzatore e spina Schuko cod. 4501142 NON INCLUSO
- 6 LED (60cm), 8 LED (80cm), 10 LED (100cm)

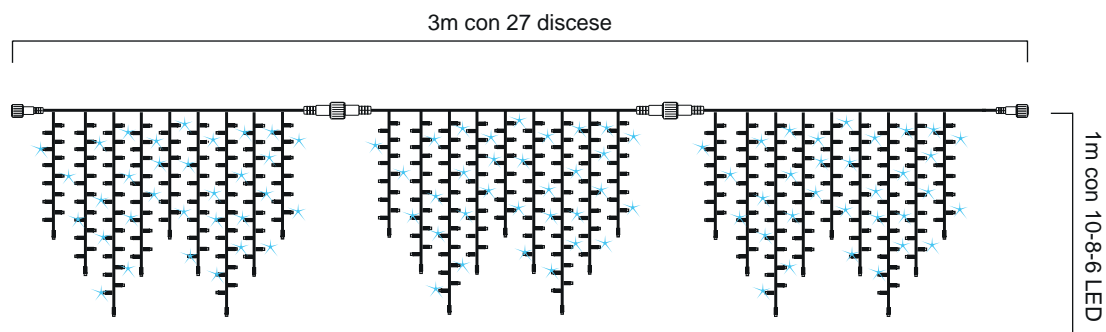

IP44

230V

10W



Icicle Black



IP44



27 discese da 10-8-6 LED FISSI

CAVO ALIMENTAZIONE INCLUSO

Codice	Descrizione	Colore LED	Colore cavo	Dimensioni	Connessioni	Confezione
4501244	BIANCO 210 LED FISSI			3x1m		
4501245	WARM 210 LED FISSI			+1,5m CAVO	(max 45m)	

Specifiche

- Cavo di alimentazione cod. 4501219 con spina Schuko INCLUSO
- Connettori maschio/femmina IP44
- O-ring in silicone
- Cavo nero H03RN-F 1x0,5mm²
- 6 LED (60cm), 8 LED (80cm), 10 LED (100cm)

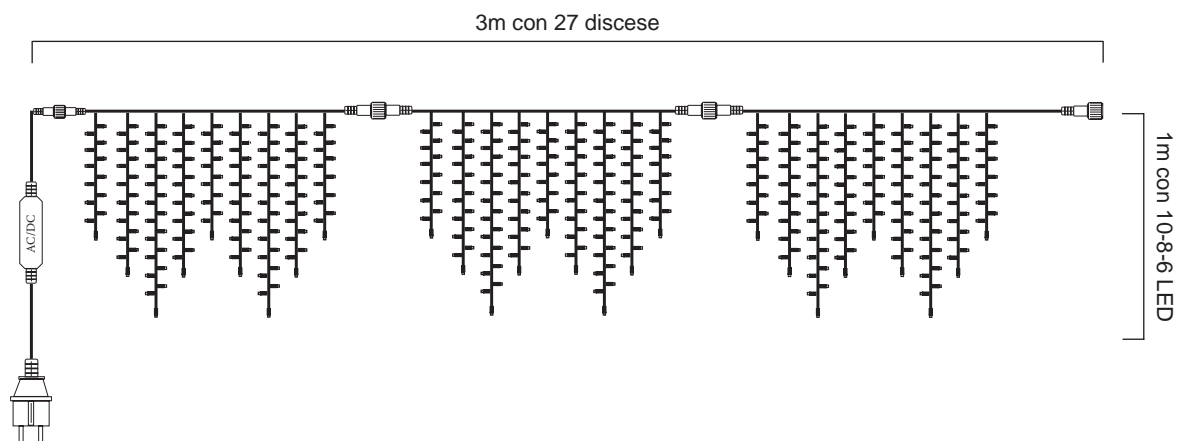

IP44

230V

10W



Icicle Black



IP44



27 discese da 10-8-6 LED

CAVO ALIMENTAZIONE INCLUSO

Codice	Descrizione	Colore LED	Colore cavo	Dimensioni	Connessioni	Confezione
4501246	BIANCO 177+33 FLASH			3x1m		
4501247	WARM 177+33 FLASH			+1,5m CAVO	(max 45m)	

Specifiche

- Cavo di alimentazione cod. 4501219 con spina Schuko INCLUSO
- Connettori maschio/femmina IP44
- O-ring in silicone
- Cavo nero H03RN-F 1x0,5mm²
- 6 LED (60cm), 8 LED (80cm), 10 LED (100cm)

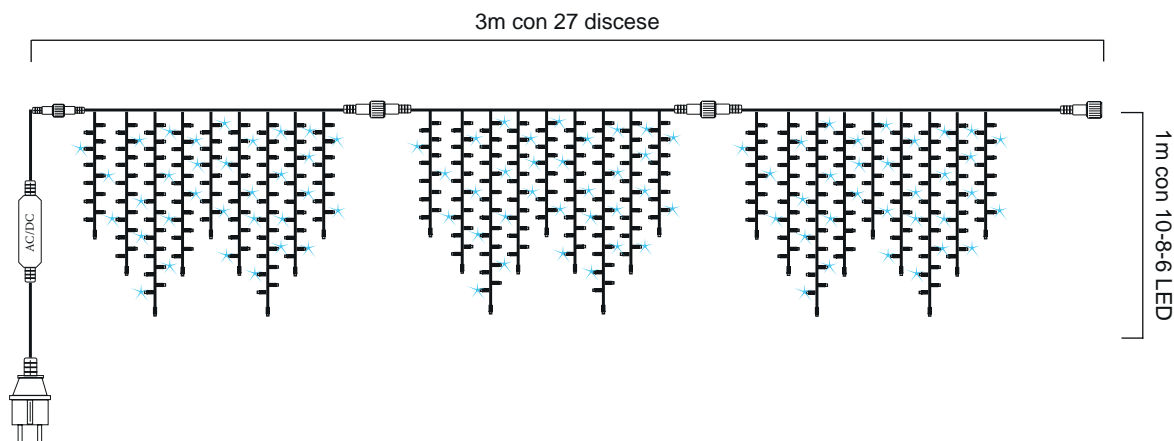

IP44

230V

10W



Mini Icicle 3x0,5m



27 discese da 5-4-3 LED

CAVO ALIMENTAZIONE INCLUSO

Codice	Descrizione	Colore LED	Colore cavo	Dimensioni	Connessioni	Confezione
4501153	BIANCO 90+15 FLASH		BIANCO	3x0,5m	20	
4501154	WARM 90+15 FLASH					
4501158	BLU 90+15 FLASH			+1,5m CAVO	(max 60m)	

Specifiche

- Cavo di alimentazione cod. 4501142 con spina Schuko INCLUSO
- Connettori maschio/femmina IP44
- O-ring in silicone
- Cavo bianco H03RN-F 1x0,5mm²
- 5 LED (50cm), 4 LED (40cm), 3 LED (30cm)

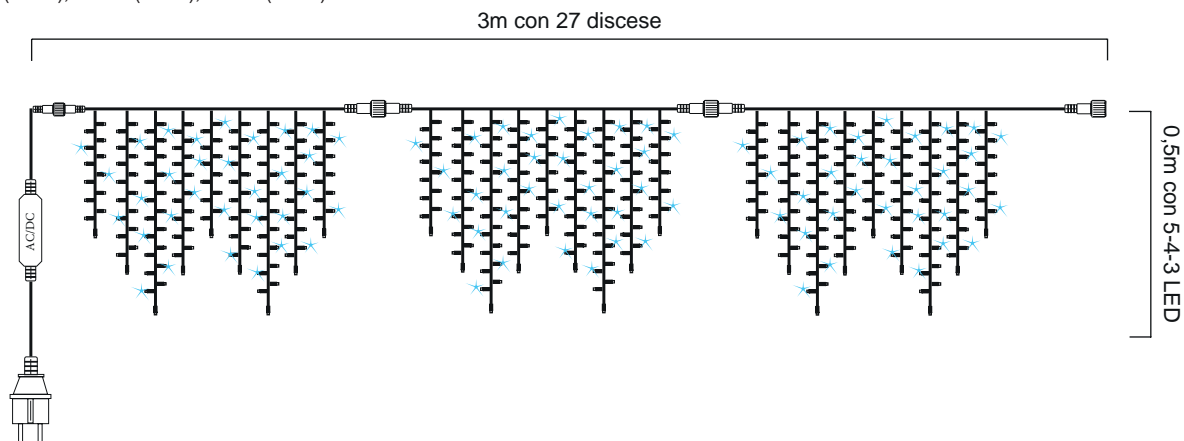

IP44

230V

8W



Mini Icicle 3x0,5m



IP44



27 discese da 5-4-3 LED

SENZA CAVO ALIMENTAZIONE

Codice	Descrizione	Colore LED	Colore cavo	Dimensioni	Connessioni	Confezione
4501153S	BIANCO 90+15 FLASH		BIANCO	3x0,5m	 (max 60m)	
4501154S	WARM 90+15 FLASH					

Specifiche

- Connettori maschio/femmina IP44
- O-ring in silicone
- Cavo bianco H03RN-F 1x0,5mm²
- 5 LED (50cm), 4 LED (40cm), 3 LED (30cm)
- Cavo alimentazione 4501142 NON INCLUSO

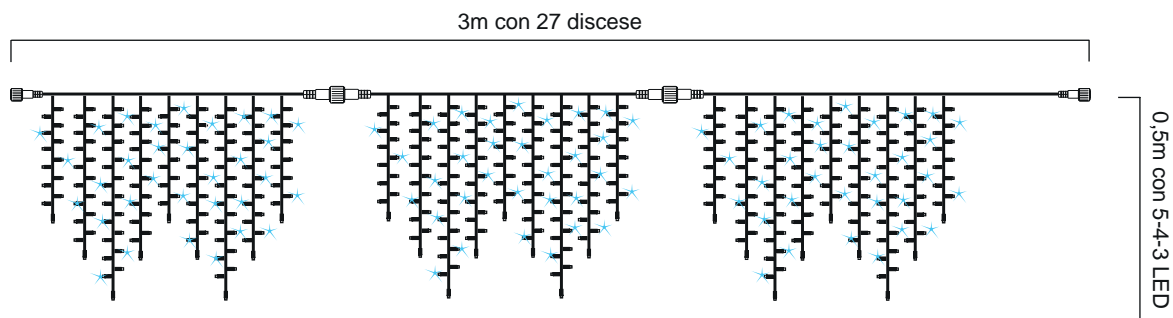

IP44

230V

8W



Mini Icicle 3x0,5m



IP44



27 discese da 5-4-3 LED FISSI

CAVO ALIMENTAZIONE INCLUSO

Codice	Descrizione	Colore LED	Colore cavo	Dimensioni	Connessioni	Confezione
4501165	BIANCO 105 LED FISSI			3x0,5m	20 (max 60m)	
4501167	WARM 105 LED FISSI			3x0,5m	20 (max 60m)	
4501166	BLU 105 LED FISSI			3x0,5m +1,5m CAVO	20 (max 60m)	

Specifiche

- Cavo di alimentazione cod. 4501142 con spina Schuko INCLUSO
- Connettori maschio/femmina IP44
- O-ring in silicone
- Cavo bianco H03RN-F 1x0,5mm²
- 5 LED (50cm), 4 LED (40cm), 3 LED (30cm)

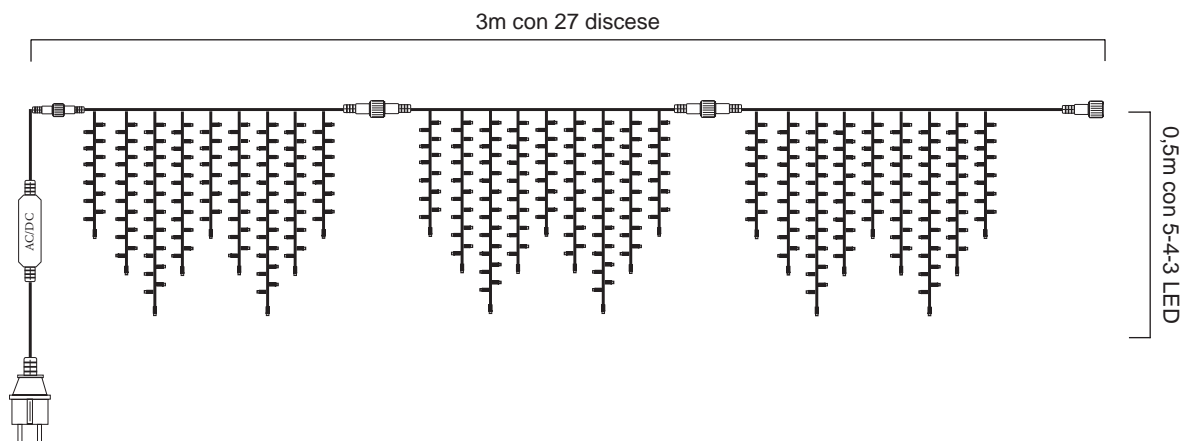

IP44

230V

8W



Icicle:

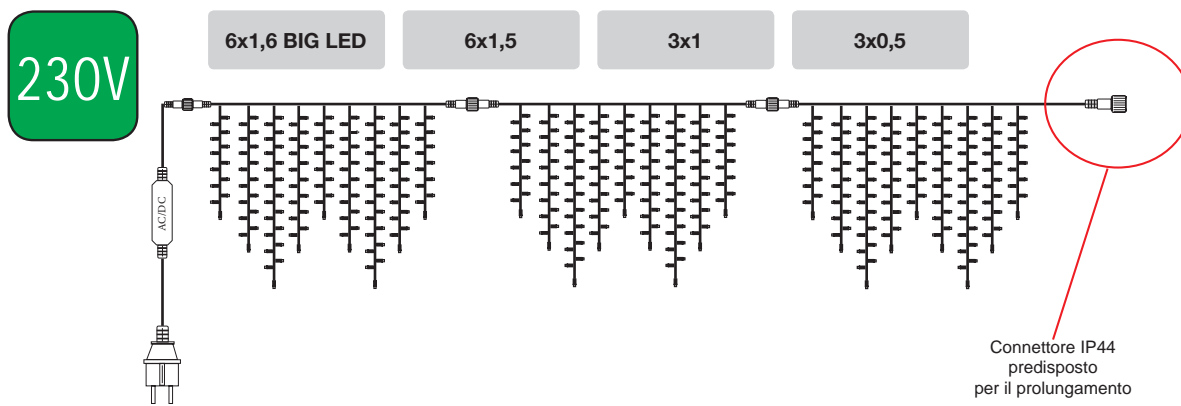

Tende:

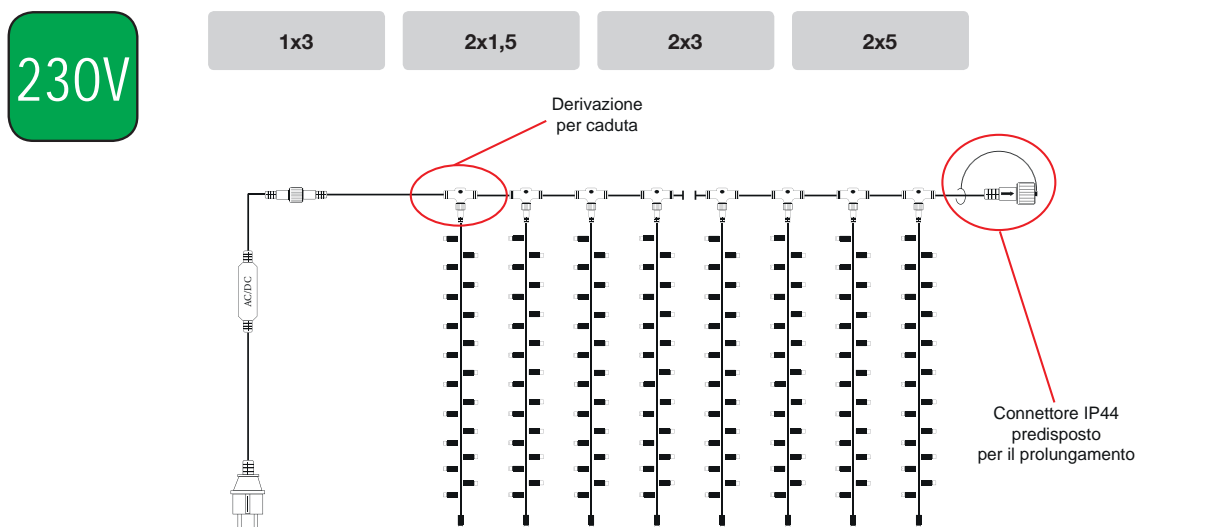

ATTENZIONE:
Tutti i prodotti elettronici se installati con appendimenti aerei devono essere appesi con l'ausilio di cavi nylon o metallici (no ferro) che abbiano una portata pari a 40 volte il peso della luminaria stessa

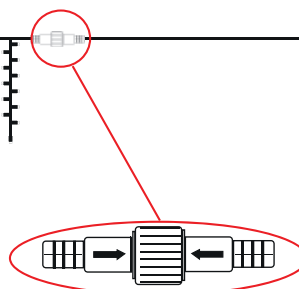

Connettibili Secondo la normativa CEI EN60598-2-20:2015-01



Rispettare la connettibilità secondo la normativa CEI EN60598-2-20:2015-01

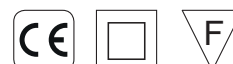

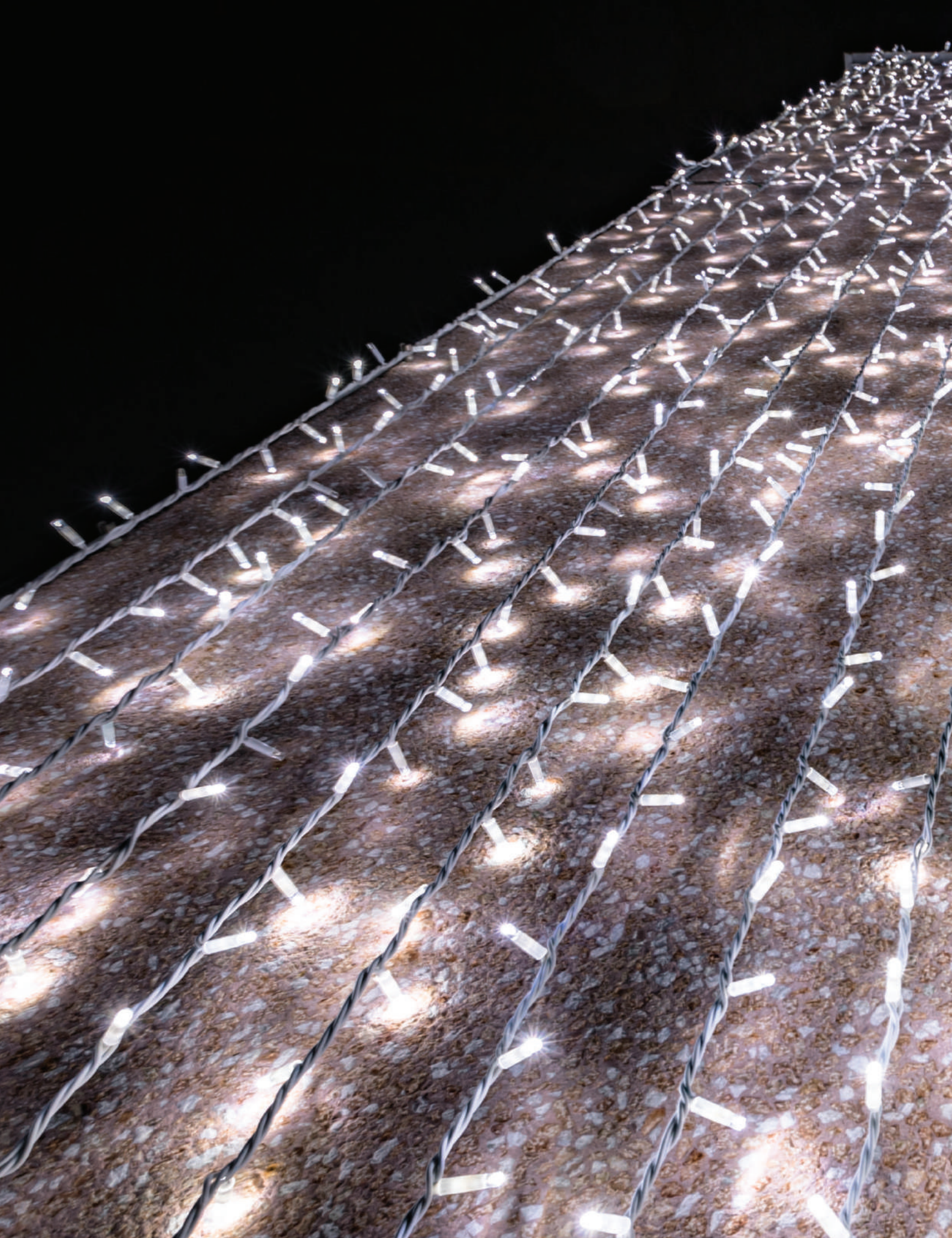



Tende LED 230V

Tende 300 LED 1x3m.....	118
Tende 300 LED 2x1,5m.....	119
Tende 600 LED 2x3m.....	122
Tende 1000 LED 2x5m.....	124

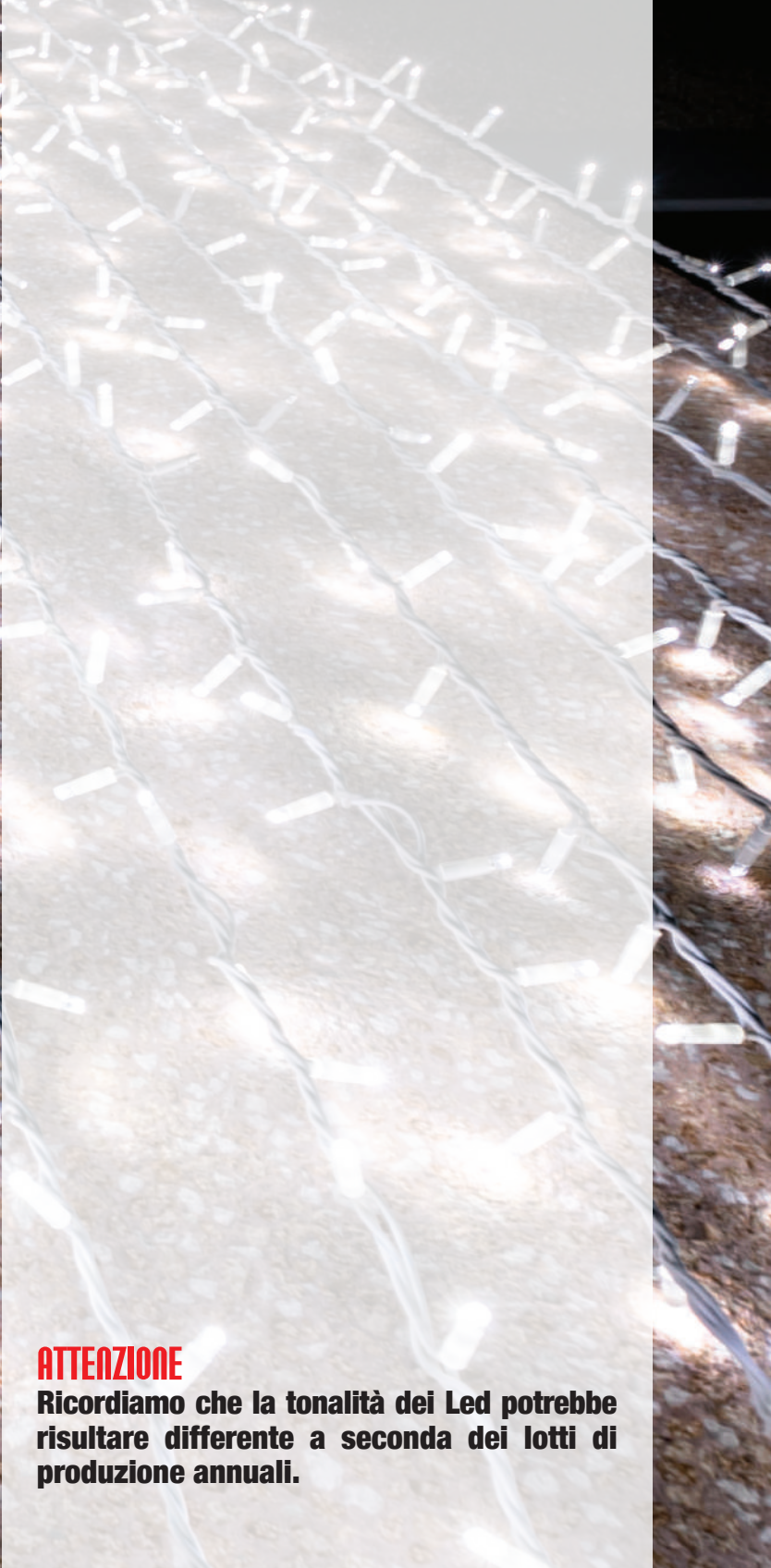

ATTENZIONE

Ricordiamo che la tonalità dei Led potrebbe risultare differente a seconda dei lotti di produzione annuali.

Tenda 1x3m Fissa e Flash



IP44



10 discese da 30 LED

CAVO ALIMENTAZIONE INCLUSO

Codice	Descrizione	Colore LED	Colore cavo	Dimensioni	Connessioni	Confezione
4501189	BIANCO 300 LED FISSI			1x3m		
4501186	WARM 300 LED FISSI			1x3m		
4501188	BIANCO 240+60 FLASH			1x3m +1,5m CAVO		

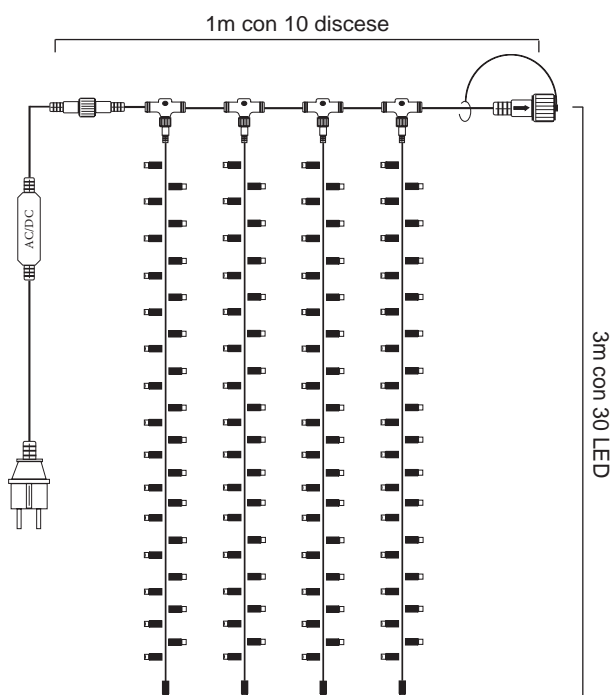

Specifiche

- Cavo di alimentazione cod. 4501142 con spina Schuko INCLUSO H03RN-F 2x1mm²
- Connettori maschio/femmina IP44
- O-ring in silicone
- Cavo bianco H03RN-F 1x0,5mm²



IP44

230V

28W



Tenda 2x1,5m e 2x3m Fissa e Flash



IP44



16 discese da 13 e 26 LED

CAVO ALIMENTAZIONE INCLUSO

Codice	Descrizione	Colore LED	Colore cavo	Dimensioni	Connessioni	Confezione
4501682	BIANCO 208 LED FISSI			2x1,5m		
4501684	WARM 208 LED FISSI					
4501683	BIANCO 166+42 FLASH					
4501685	WARM 166+42 FLASH					
4501692	BIANCO 416 LED FISSI		BIANCO	2x3m		
4501694	WARM 416 LED FISSI					
4501695	WARM 302+84 FLASH					

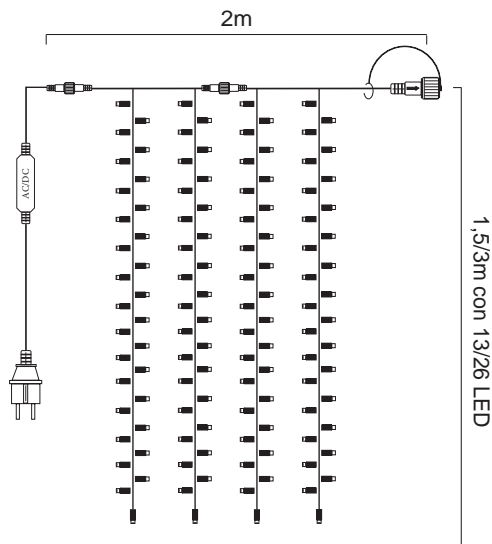

Specifiche

- Cavo di alimentazione cod. 4501142 con spina Schuko INCLUSO H03RN-F 2x1mm²
- Connettori maschio/femmina IP44
- O-ring in silicone
- Cavo bianco H03RN-F 1x0,5mm²



IP44

230V

28W



Tenda 2x1,5m



IP44



20 discese da 15 LED FISSI

CAVO ALIMENTAZIONE INCLUSO

Codice	Descrizione	Colore LED	Colore cavo	Dimensioni	Connessioni	Confezione
4501121	BIANCO 300 LED FISSI		BIANCO	2x1,5m +1,5m CAVO		
4501120	WARM 300 LED FISSI					

Specifiche

- Cavo di alimentazione cod. 4501142 con spina Schuko INCLUSO
- Connettori maschio/femmina IP44
- O-ring in silicone
- Cavo bianco H03RN-F 1x0,5mm²

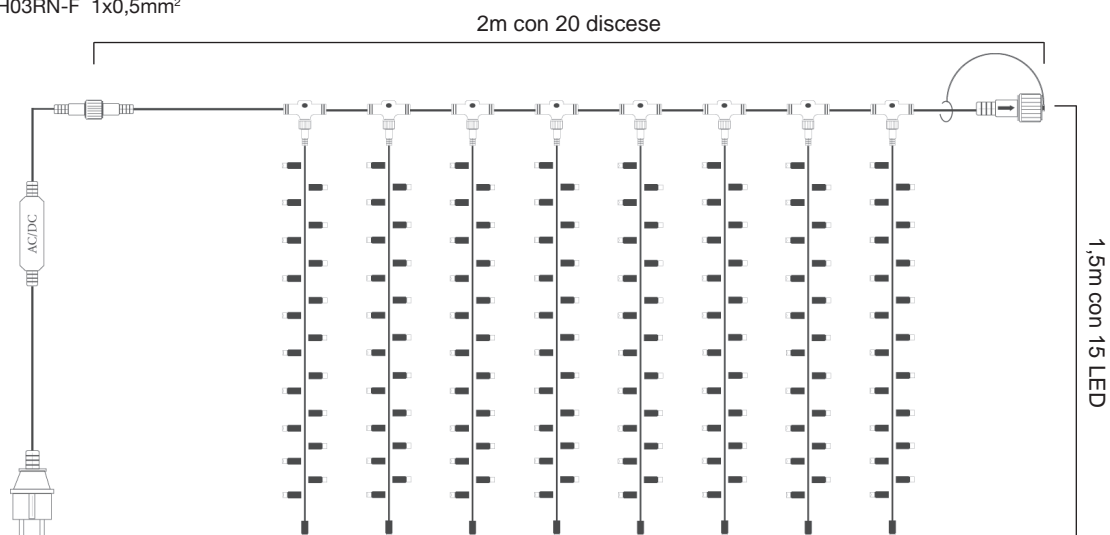

IP44

230V

45W



Tenda 2x1,5m



IP44



20 discese da 15 LED

CAVO ALIMENTAZIONE INCLUSO

Codice	Descrizione	Colore LED	Colore cavo	Dimensioni	Connessioni	Confezione
4501123	BIANCO 240+60 FLASH		BIANCO	2x1,5m		
4501170	WARM 240+60 FLASH			+1,5m CAVO		

Specifiche

- Cavo di alimentazione cod. 4501142 con spina Schuko INCLUSO H03RN-F 2x1mm²
- Connettori maschio/femmina IP44
- O-ring in silicone
- Cavo bianco H03RN-F 1x0,5mm²

2m con 20 discese

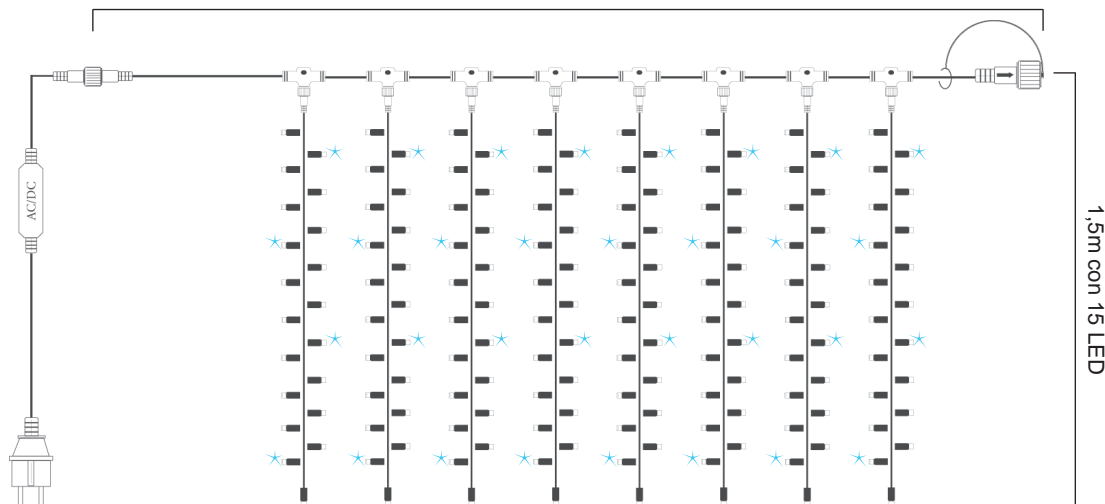

IP44

230V

45W



Tenda 2x3m



IP44



20 discese da 30 LED FISSI

CAVO ALIMENTAZIONE INCLUSO

Codice	Descrizione	Colore LED	Colore cavo	Dimensioni	Connessioni	Confezione
4501125	BIANCO 600 LED FISSI		BIANCO	2x3m		
4501124	WARM 600 LED FISSI			+1,5m CAVO		

Specifiche

- Cavo di alimentazione cod. 4501142 con spina Schuko INCLUSO H03RN-F 2x1mm²
- Connettori maschio/femmina IP44
- O-ring in silicone
- Cavo bianco H03RN-F 1x0,5mm²

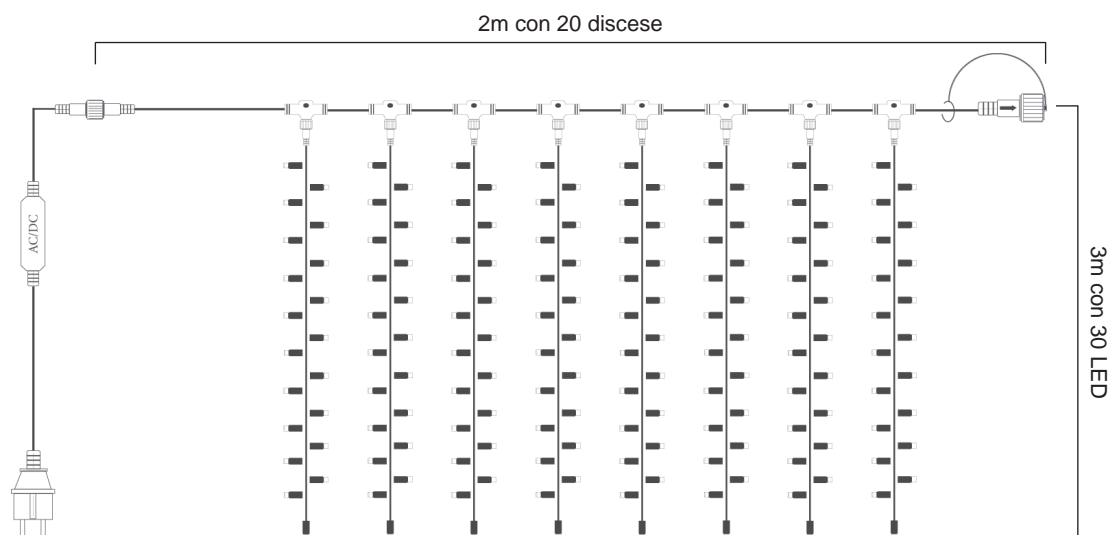

IP44

230V

55W



Tenda 2x3m



IP44



LED 20 discese da 30 LED

CAVO ALIMENTAZIONE INCLUSO

Codice	Descrizione	Colore LED	Colore cavo	Dimensioni	Connessioni	Confezione
4501127	BIANCO 480+120 FLASH		BIANCO	2x3m +1,5m CAVO		
4501172	WARM 480+120 FLASH					

Specifiche

- Cavo di alimentazione cod. 4501142 con spina Schuko INCLUSO H03RN-F 2x1mm²
- Connettori maschio/femmina IP44
- O-ring in silicone
- Cavo bianco H03RN-F 1x0,5mm²

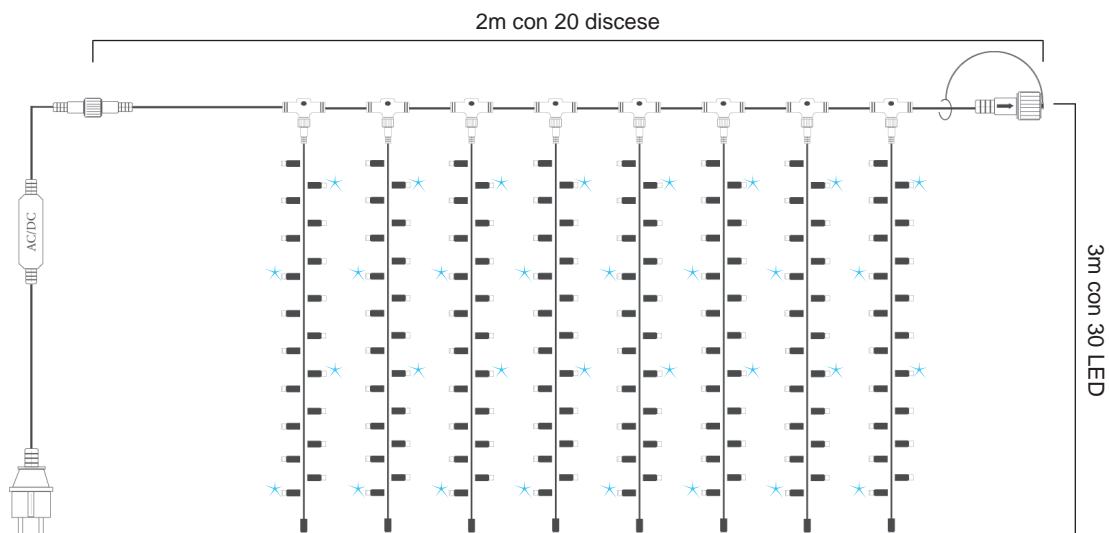

IP44

230V

55W



Tenda 2x5m



IP44



20 discese da 50 LED FISSI

CAVO ALIMENTAZIONE INCLUSO

Codice	Descrizione	Colore LED	Colore cavo	Dimensioni	Connessioni	Confezione
4501129	BIANCO 1000 LED FISSI		BIANCO	2x5m		
4501128	WARM 1000 LED FISSI			+1,5m CAVO		

Specifiche

- Cavo di alimentazione cod. 4501142 con spina Schuko INCLUSO H03RN-F 2x1mm²
- Connettori maschio/femmina IP44
- O-ring in silicone
- Cavo bianco H03RN-F 1x0,5mm²

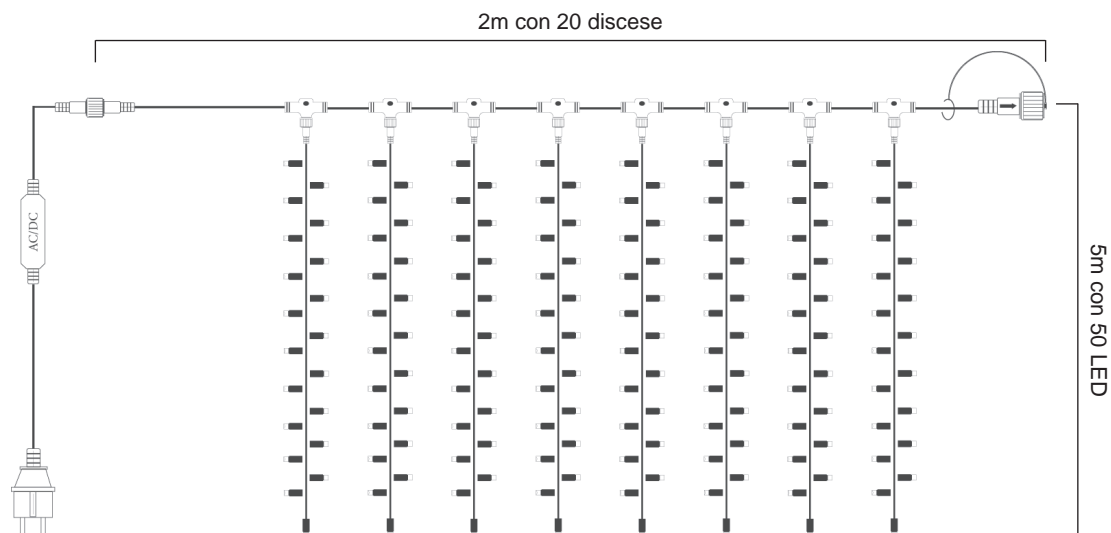

IP44

230V

65W



Tenda 2x5m



IP44

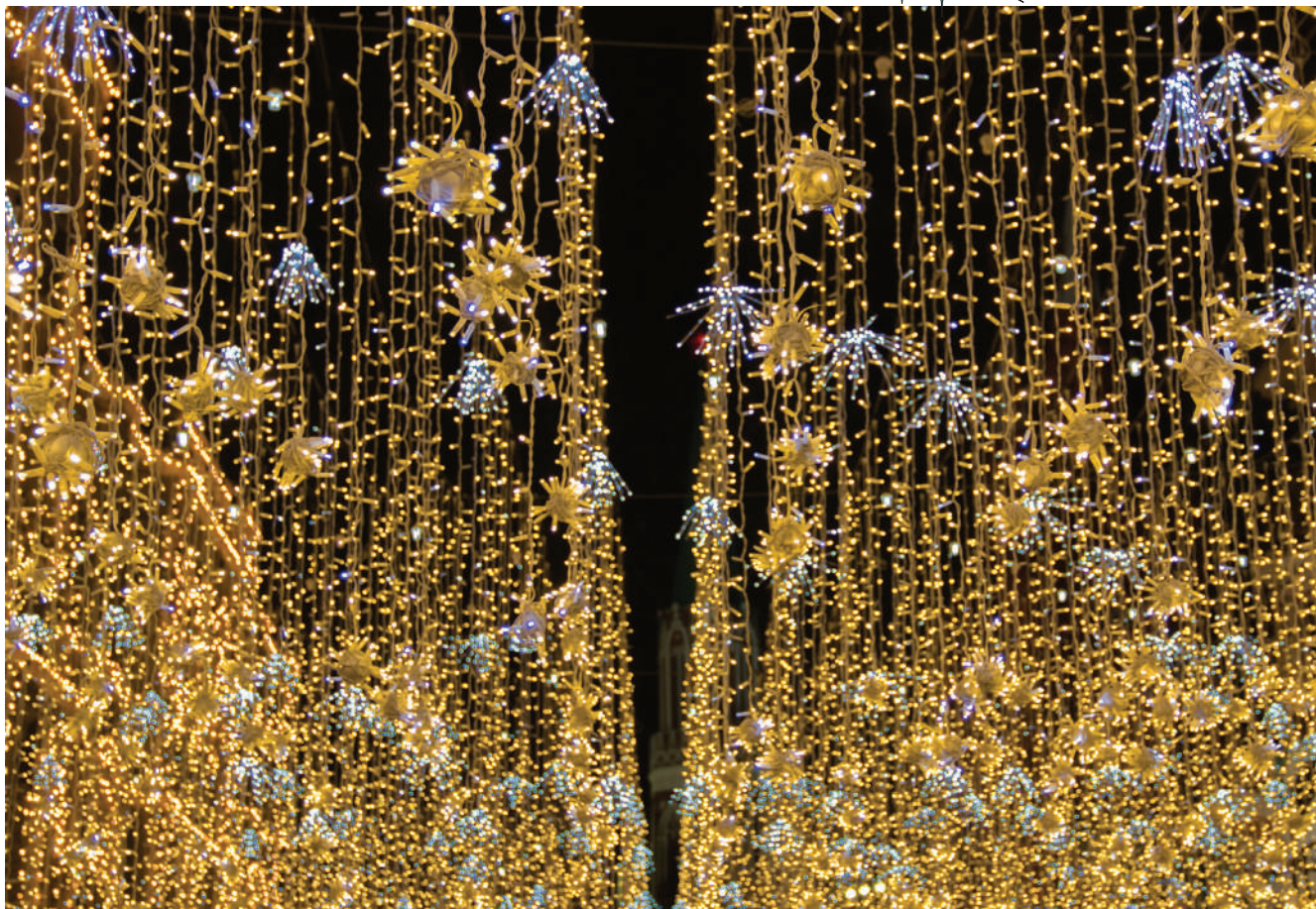

20 discese da 50 LED

CAVO ALIMENTAZIONE INCLUSO

Codice	Descrizione	Colore LED	Colore cavo	Dimensioni	Connessioni	Confezione
4501131	BIANCO 800+200 FLASH		BIANCO	2x5m		
4501174	WARM 800+200 FLASH			+1,5m CAVO		

Specifiche

- Cavo di alimentazione cod. 4501142 con spina Schuko INCLUSO H03RN-F 2x1mm²
- Connettori maschio/femmina IP44
- O-ring in silicone
- Cavo bianco H03RN-F 1x0,5mm²

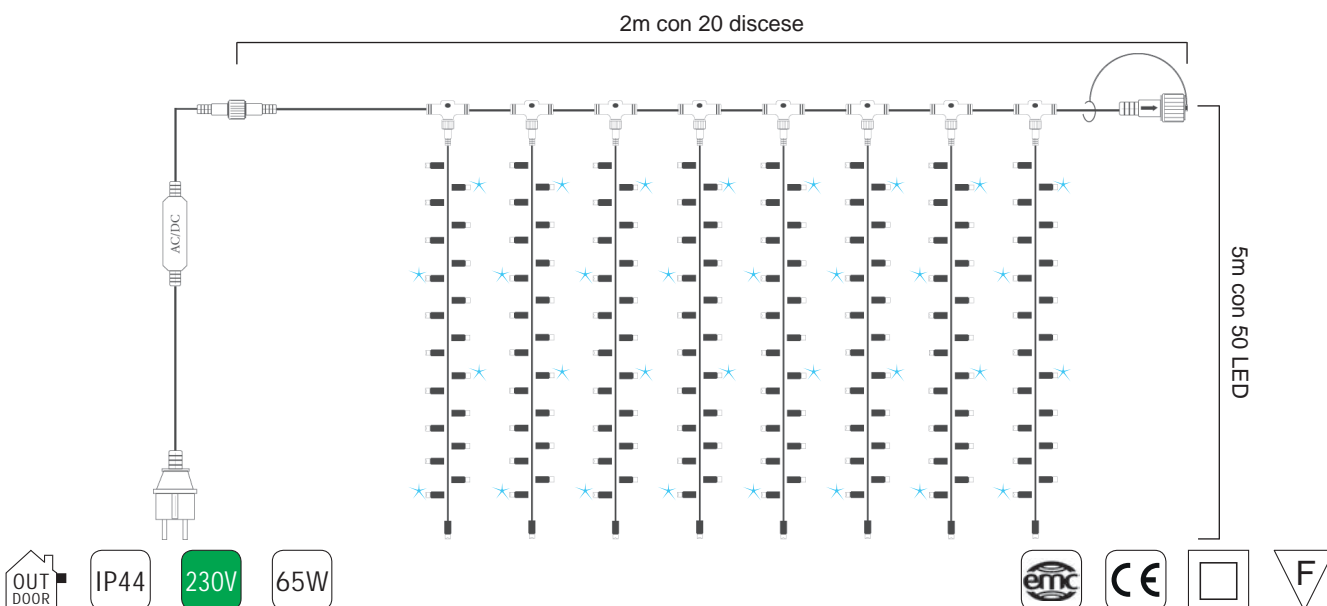





Carpet Metallico e Opaco 4x1m



4x1

Codice	Descrizione	Dimensioni	Confezione
4506501	1 argento metallizzato	4x1m	
4506502	2 oro antico metallizzato		
4506503	3 oro metallizzato		
4506504	4 rosso metallizzato		
4506505	5 cyclamen metallizzato		
4506506	6 pink metallizzato		
4506507	7 purple metallizzato		
4506508	8 blu metallizzato		
4506509	9 verde metallizzato		

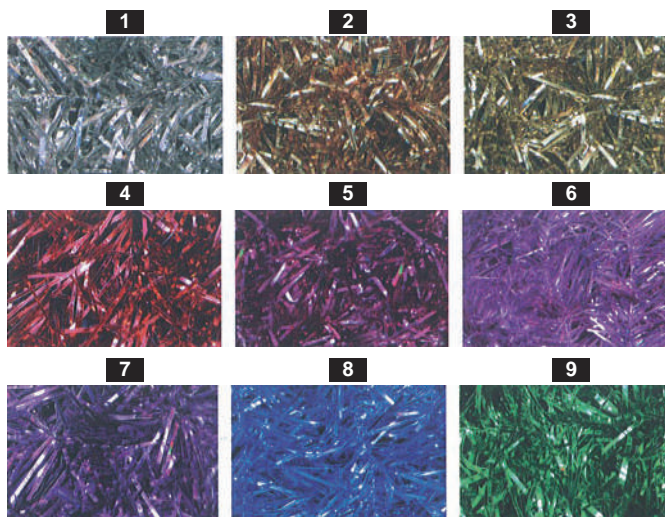

Codice	Descrizione	Dimensioni	Confezione
4506551	1 bianco opaco	4x1m	
4506554	2 rosso opaco		
4506555	3 verde chiaro opaco		
4506556	* verde scuro opaco		
4506557	* nero opaco		
4506558	* grigio opaco		
4506559	* blu opaco		

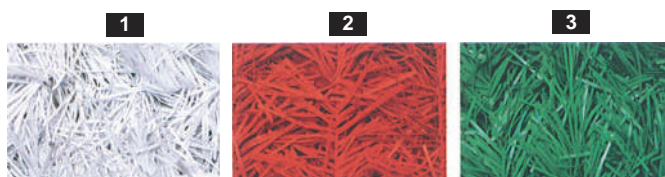

* disponibili solo su richiesta minimo 10 bobine.



Rete PVC Trasparente 5x1m



*Ottima per riempire forme di ogni tipo. Si può unire a stringhe PVC trasparenti per creare un vero e proprio effetto luminoso. La Rete PVC NON comprende parti elettroniche.

5x1

Codice	Descrizione	Dimensioni	Confezione
4506570	gold glitter	5x1m	
4506571	bianco		
4506572	silver glitter		
4506573	nero		
4506574	rosso trasparente		
4506576	verde trasparente		
4506578	blu trasparente		
4506579	trasparente		

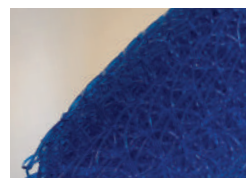
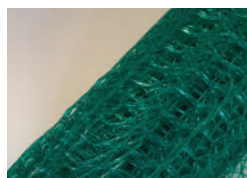
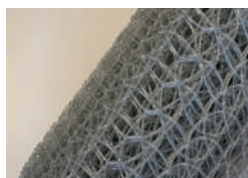
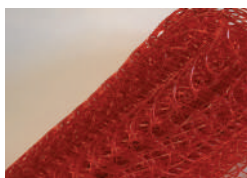

*in foto: Rete PVC Gold (cod. 4506570) + Stringa Warm 24V (cod. 4501441)





7 TUBO LUMINOSO

Tubo luminoso LED

Tubo LED 230V orizzontale.....	132
Tubo LED 24V orizzontale.....	136
Tubo LED verticale.....	138
Tubo LED colorato.....	139
Accessori per tubi LED.....	140

Tubo NeonFlex

NeonFlex bifacciale 230V.....	144
NeonFlex bifacciale 24V.....	145
Accessori NeonFlex.....	146

ATTENZIONE

Ricordiamo che la tonalità dei Led potrebbe risultare differente a seconda dei lotti di produzione annuali.

Tube luminoso LED orizzontale



IP44



CAVO ALIMENTAZIONE INCLUSO

Codice	Descrizione	Colore LED	Dimensioni	Unità di taglio	Connessioni	Confezione
4502520X	BIANCO		45m +1,5m CAVO	1,5m		
4502517X	SUPERWARM					
4502521X	ROSSO					
** 4502522X	GIALLO					
4502523X	BLU					
4502524X	VERDE					
4502525X	MULTICOLOR					

** Colore estruso giallo

SPECIFICHE

- LED orizzontali
- Bobina completa di accessori
- Tubo polarizzato completo di spina Schuko
- Ogni bobina è corredata di accessori comprendenti 2 cavi alimentazione senza spina, 2 connettori, 2 giunzioni e 2 finali in silicone
- Con l'utilizzo dei LED in posizione orizzontale la luce risulterà omogenea e diffusa



IP44

230V

2,15W
metro



Tube luminoso LED orizzontale **Taglio 1m**



IP44



CAVO ALIMENTAZIONE INCLUSO

Codice	Descrizione	Colore LED	Dimensioni	Unità di taglio	Connessioni	Confezione
4502420X	BIANCO 5500K		45m	1m		
4502417X	WARM 2800K		+1,5m CAVO			

SPECIFICHE

- LED orizzontali
- Bobina completa di 1 cavo alimentatore cablato
- **ACCESSORI NON INCLUSI**
- Tubo polarizzato completo di spina Schuko
- Con l'utilizzo dei LED in posizione orizzontale la luce risulterà omogenea e diffusa

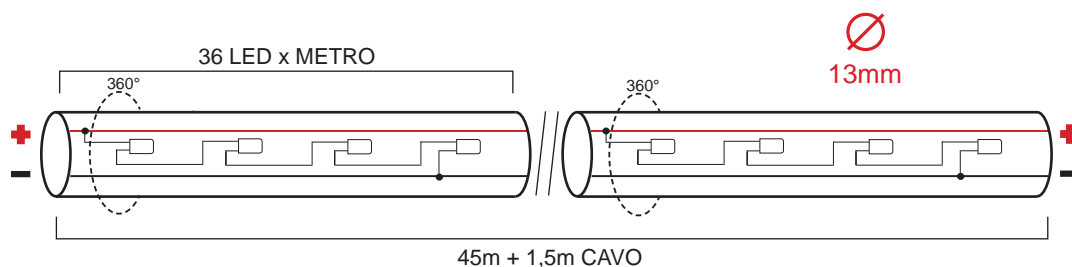

IP44

230V

2,15W
metro



Tube luminoso LED orizzontale



CAVO ALIMENTAZIONE INCLUSO

Codice	Descrizione	Colore LED	Dimensioni	Unità di taglio	Connessioni	Confezione
4502532X	BIANCO + FLASH		45m	1,5m		
4502533X	WARM + FLASH		+1,5m CAVO			

SPECIFICHE

- LED orizzontali
- Bobina completa di accessori
- Tubo polarizzato completo di spina Schuko
- Ogni bobina è corredata di accessori comprendenti 2 cavi alimentazione senza spina, 2 connettori, 2 giunzioni e 2 finali in silicone
- Con l'utilizzo dei LED in posizione orizzontale la luce risulterà omogenea e diffusa

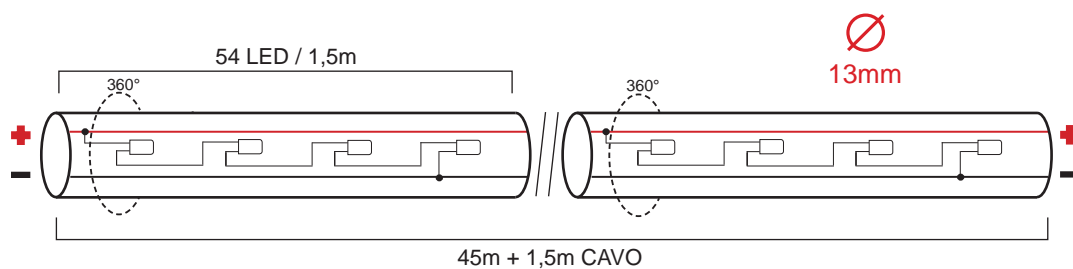

Cavi e centraline per tubo luminoso LED



IP44



IP44



IP44

Codice	Descrizione
4502040X	Cavo alimentazione NERO in gomma 230V AC/DC SCHUKO LED verticale 10 pz.

Codice	Descrizione
4502541X	Cavo alimentazione BIANCO in gomma 230V AC/DC SCHUKO LED orizzontale 10 pz.

Codice	Descrizione
4502559X	Centralina LED orizzontale 200W n. 1 uscita Memory 1 pz.

4502540X	Cavo alimentazione NERO in gomma 230V AC/DC SCHUKO LED orizzontale 10 pz.
-----------------	---

4502551X	Cavo alimentazione BIANCO in gomma 230V AC/DC SENZA SPINA LED orizzontale 10 pz.
-----------------	--

4502550X	Cavo alimentazione NERO in gomma 230V AC/DC SENZA SPINA LED orizzontale 10 pz.
-----------------	--

Esempio di accessori contenuti nella bobina 230V LED orizzontale



Tube luminoso LED 24V orizzontale



IP44

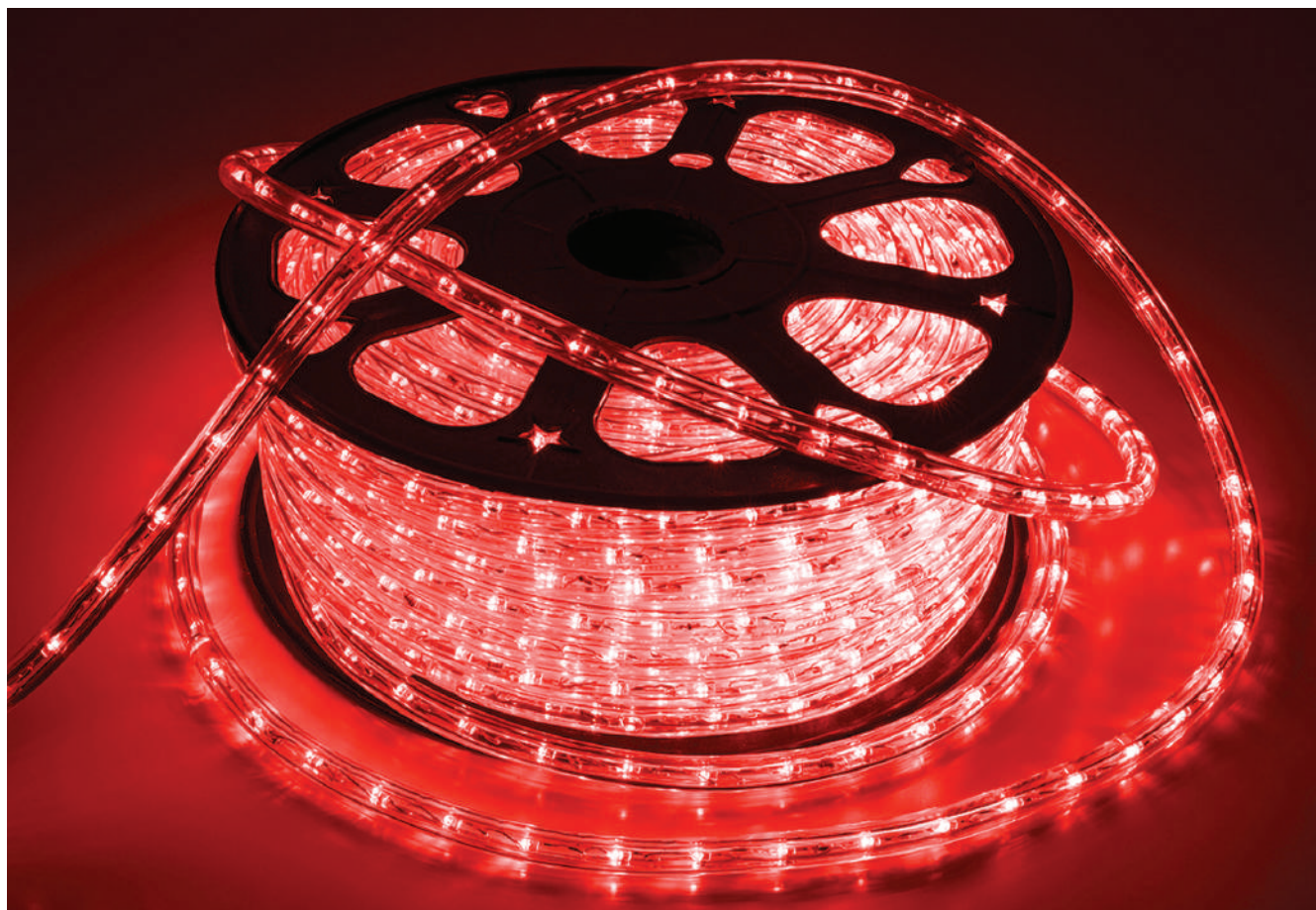

DRIVER ESCLUSO

Codice	Descrizione	Colore LED	Dimensioni	Unità di taglio	Connessioni	Confezione
4502080X	BIANCO		44m +1,5m CAVO NO SPINA	1m		
4502081X	WARM					
4502082X	ROSSO					
*4502084X	BLU					
*4502085X	VERDE					

* Solo su richiesta

Codice	Descrizione
4502552X	Cavo no spina no raddrizzatore per tubo 24V - colore bianco dotato di cavetto alimentazione + 2 guaine

SPECIFICHE

- LED orizzontali
- Bobina completa di accessori
- Tubo polarizzato
- Ogni bobina è corredata di accessori comprendenti 2 cavi alimentazione senza spina, 2 connettori, 2 giunzioni e 2 finali in silicone
- Con l'utilizzo dei LED in posizione orizzontale la luce risulterà omogenea e diffusa



Codice	Descrizione
4501453	265V (AC) 24V/130W (DC) 178x68x55 1 pz.



IP44

24V

2,70W metro



Tube luminoso LED 24V orizzontale



IP44

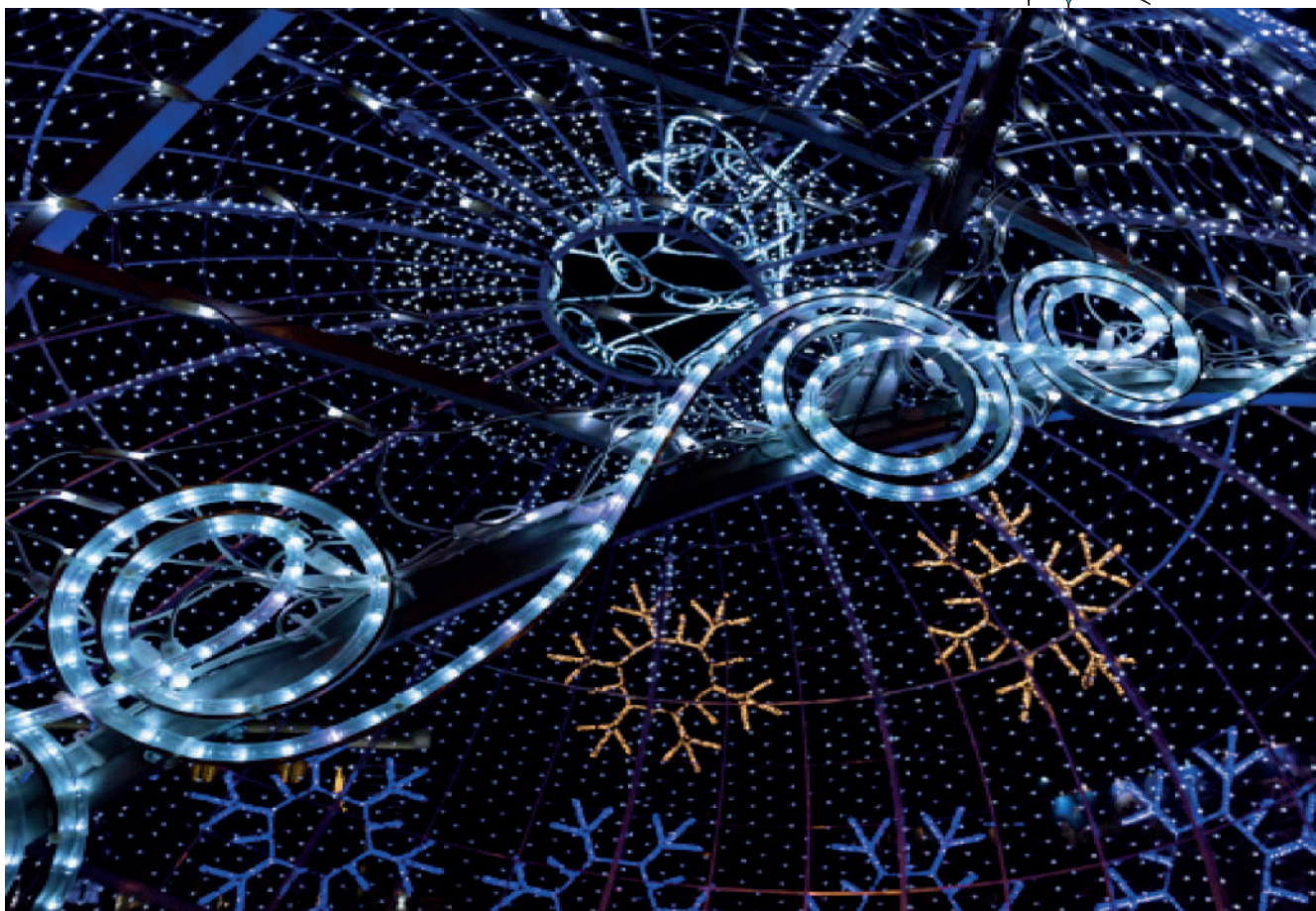

DRIVER ESCLUSO

Codice	Descrizione	Colore LED	Dimensioni	Unità di taglio	Connessioni	Confezione
*4502560X	BIANCO + FLASH		42m	1m		
*4502561X	WARM + FLASH					

* Solo su richiesta entro 30/07

+1,5m CAVO
NO SPINA

SPECIFICHE

• 108 FLASH al minuto



Codice	Descrizione
4501453	265V (AC) 24V/130W (DC) 178x68x55 1 pz.

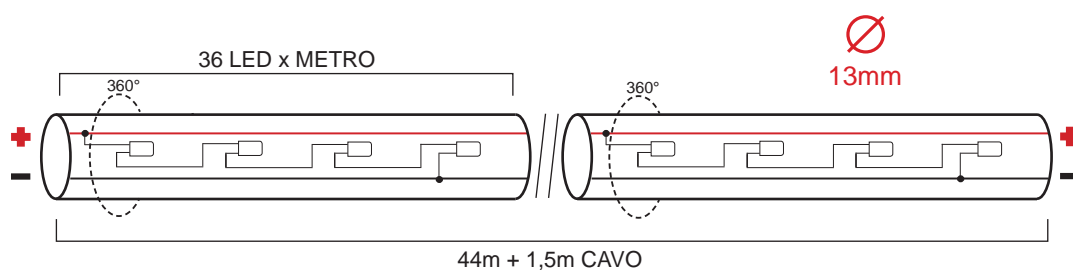

IP44

24V

2,15W
metro



Tube luminoso LED verticale



IP44



CAVO ALIMENTAZIONE INCLUSO

Codice	Descrizione	Colore LED	Dimensioni	Unità di taglio	Connessioni	Confezione
4502020X	BIANCO		44m +1,5m CAVO	2m		
4502017X	SUPERWARM					
4502021X	ROSSO					
4502027X	PINK					
4502024X	VERDE					

SPECIFICHE

- LED verticali
- Bobina completa di accessori
- Tubo polarizzato completo di spina Schuko
- Ogni bobina è corredata di accessori comprendenti 2 cavi alimentazione senza spina, 2 connettori, 2 giunzioni e 2 finali in silicone
- Con l'utilizzo dei LED in posizione verticale la luce risulterà intensa e monodirezionale

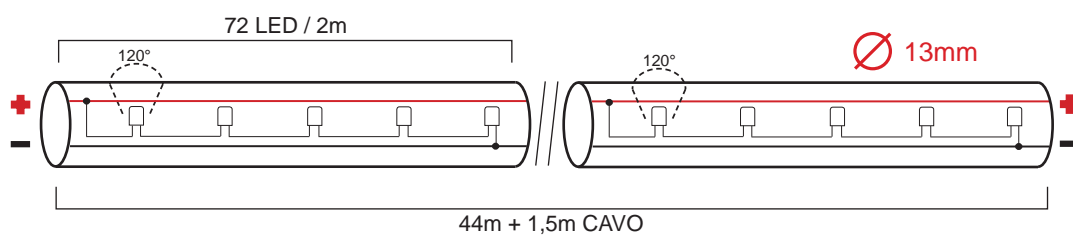

IP44

230V

2,15W
metro



Tube luminoso LED verticale colorato



IP44

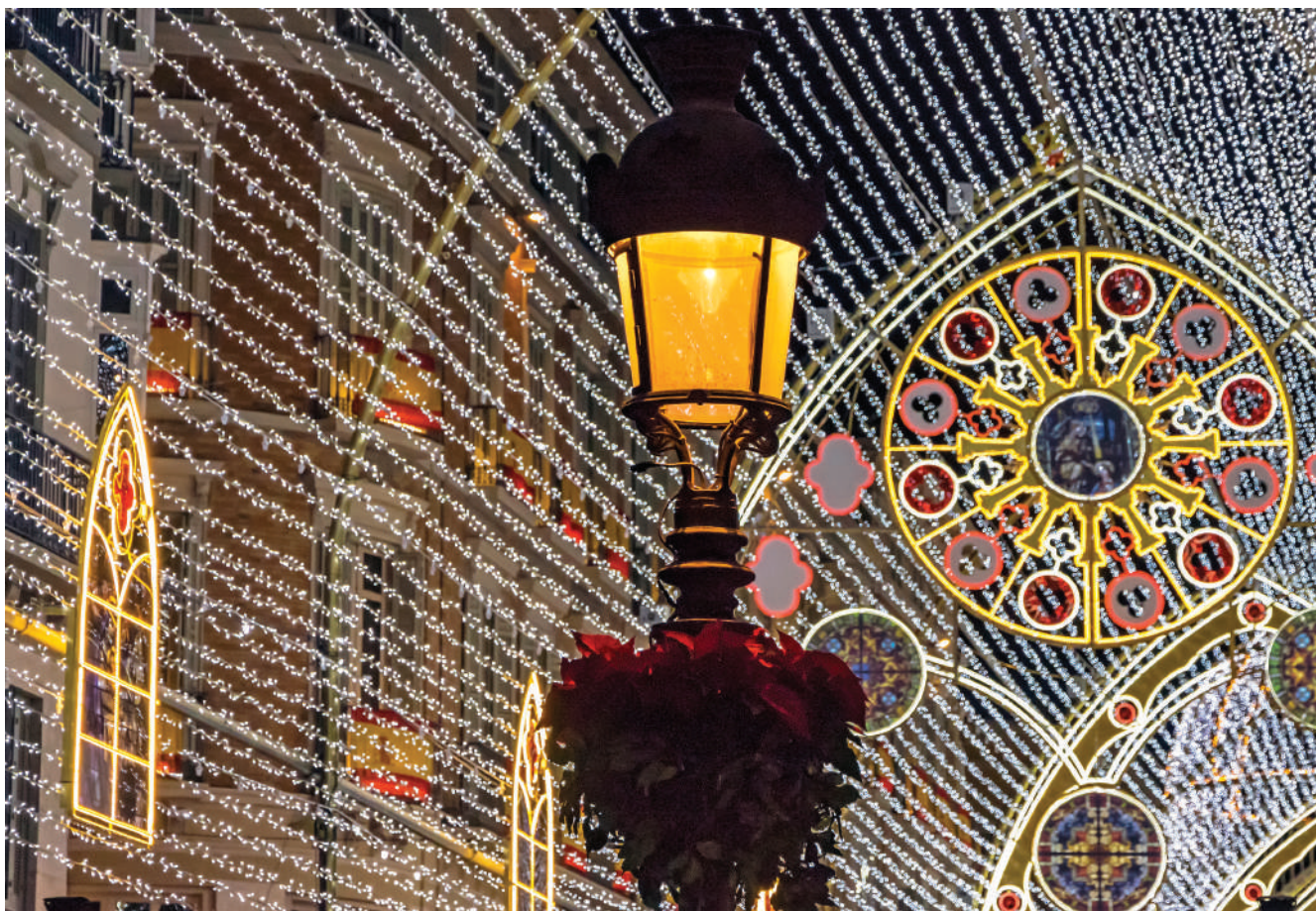

CAVO ALIMENTAZIONE INCLUSO

Codice	Descrizione	Colore TUBO-LED	Dimensioni	Unità di taglio	Connessioni	Confezione
4502031X	ROSSO-ROSSO		44m +1,5m CAVO	1m		
4502032X	BLU-BLU					
4502033X	VERDE-VERDE					
4502034X	AZZURRO-AZZURRO					
4502035X	PINK-PINK					
4502036X	MELA-MELA					

SPECIFICHE

- Colore dell'estruso in base al colore LED
- LED verticali
- Bobina completa di accessori
- Tubo polarizzato
- Ogni bobina è corredata di accessori comprendenti 2 cavi alimentazione senza spina, 2 connettori, 2 giunzioni e 2 finali in silicone
- Con l'utilizzo dei LED in posizione verticale la luce risulterà intenso e monodirezionale

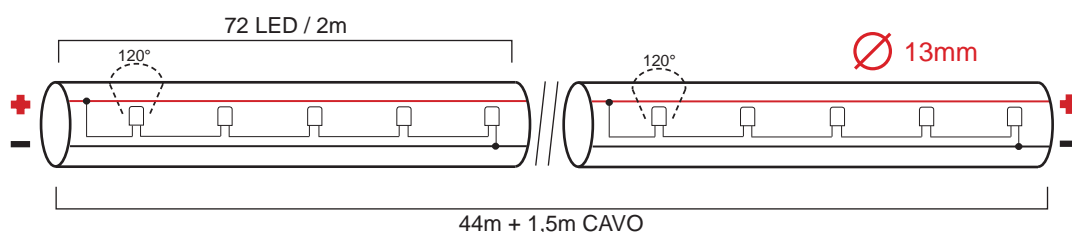

IP44

230V

2,45W
metro



Accessori per tubo luminoso LED



IP44



IP44



IP44

Codice	Descrizione
4502040X	Cavo alimentazione NERO in gomma 230V AC/DC SCHUKO LED verticale 10 pz.

4502540X	Cavo alimentazione NERO in gomma 230V AC/DC SCHUKO LED orizzontale 10 pz.
-----------------	---

4502550X	Cavo alimentazione NERO in gomma 230V AC/DC SENZA SPINA LED orizzontale 10 pz.
-----------------	--

Codice	Descrizione
4502541X	Cavo alimentazione BIANCO in gomma 230V AC/DC SCHUKO LED orizzontale 10 pz.

4502551X	Cavo alimentazione BIANCO in gomma 230V AC/DC SENZA SPINA LED orizzontale 10 pz.
-----------------	--

Codice	Descrizione
4502559X	Centralina LED orizzontale 200W n. 1 uscita Memory 1 pz.

Esempio di accessori contenuti nella bobina 230V LED orizzontale



Accessori per tubo luminoso LED



Codice	Descrizione
4502048L	Fermaglio in plastica 10 pz.



Codice	Descrizione
4502039	Guaina termoretraibile a rilascio colla (8cm) 10 pz.



Codice	Descrizione
4502543X	Connettore alimentazione "easy" verticale/orizzontale 10 pz.



Codice	Descrizione
4502546X	Connettore giunzione "easy" orizzontale 10 pz.



Codice	Descrizione
4502542X	Cavo tubo-tubo 1m verticale/orizzontale 10 pz.



Codice	Descrizione
4502049	Cappuccio in silicone 10 pz.

Codice	Descrizione
4502046L	Connettore di giunzione 10 pz.





Tubo NeonFlex

NeonFlex bifacciale 230V.....	144
NeonFlex bifacciale 24V.....	145
Accessori NeonFlex.....	146

ATTENZIONE

Ricordiamo che la tonalità dei Led potrebbe risultare differente a seconda dei lotti di produzione annuali.

Neonflex bifacciale 230V superbright



IP54



230V superbright

CAVO ALIMENTAZIONE INCLUSO

Codice	Descrizione	Colore LED	Dimensioni	Unità di taglio	Connessioni	Confezione
4502629X	BIANCO FREDDO FISSO		25m +1,5m CAVO	1m		
4502630X	BIANCO FISSO					
4502632X	WARM FISSO					
4502638X	SUPERWARM FISSO					
*4502631X	ROSSO FISSO					
4502633X	BLU FISSO					
4502634X	VERDE FISSO					
4502635X	GIALLO FISSO					
4502636X	PINK FISSO					

Accessori dedicati a pag. 146

* Solo su richiesta entro 30/7

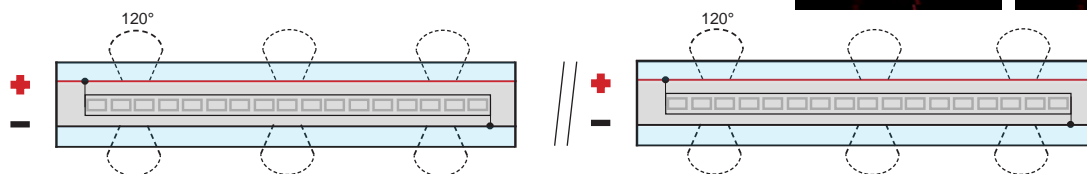
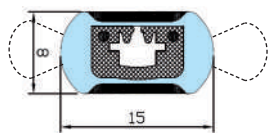

IP54

230V

120LED metro

8,5W metro



Neonflex bifacciale 24V superbright



IP54



24V

CAVO ALIMENTAZIONE SENZA RADDRIZZATORE INCLUSO

Codice	Descrizione	Colore LED	Dimensioni	Unità di taglio	Connessioni	Confezione
4502670X	BIANCO FISSO		10m +1,5m CAVO	0,5m		
4502672X	WARM FISSO					
4502671X	ROSSO FISSO					
4502673X	BLU FISSO					
4502674X	VERDE FISSO					
4502675X	GIALLO FISSO					
4502676X	PINK FISSO					

Accessori dedicati a pag. 146

Cavo alimentazione dedicato cod. 4502678X (24V no raddrizzatore)

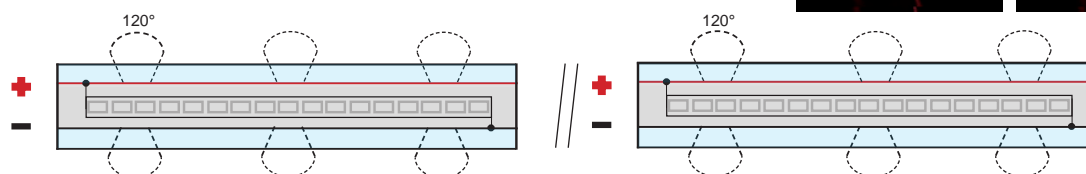
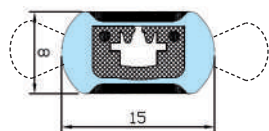

IP54

24V

120LED
metro

8,5W
metro



Accessori Neonflex per 230V e 24V

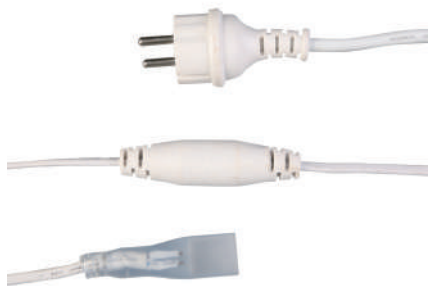

Codice	Descrizione
4502660X	Kit cavo di alimentazione per 230V



Codice	Descrizione
4502663X	Connettore di giunzione



Codice	Descrizione
4502664X	Connettore di alimentazione

Il kit comprende:

- un cavo di alimentazione con spina Shuko
- 2 guarnizioni trasparenti per presso fusione e connettore alimentazione



Codice	Descrizione
4502666X	Clip di fissaggio



Codice	Descrizione
4502665X	1 metro canalina in PVC



Codice	Descrizione
4502668X	Cappuccio di chiusura



Codice	Descrizione
4502662X	Cavo neon-neon 50cm



Codice	Descrizione
4502678X	Cavo alimentazione 24V

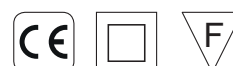







8

FIGURE LUMINOSE

Sfere richiudibili LED.....	150
Figure con tubo LED.....	152
Figure e abeti professionali.....	153
Figure professionali LED.....	154

ATTENZIONE

Ricordiamo che la tonalità dei Led potrebbe risultare differente a seconda dei lotti di produzione annuali.

Sfera richiudibile Ø 50cm



IP44



120+30 LED

CAVO ALIMENTAZIONE INCLUSO

Codice	Descrizione	Colore LED	Dimensioni	Connessioni	Confezione
4506260	BIANCO 120+30 FLASH		Ø 50cm		
4506262	WARM 120+30 FLASH				
4506261	ROSSO 120+30 FLASH				
4506264	BLU 120+30 FLASH				

Specifiche

- Cavo di alimentazione cod. 4501142 con spina Schuko INCLUSO
- Connettori maschio/femmina IP44
- O-ring in silicone
- Cavo bianco H03RN-F 1x0,5mm²
- Telaio in alluminio resistente agli agenti atmosferici



IP44

230V

10W



Sfera richiudibile Ø 80cm



IP44



320+80 LED

CAVO ALIMENTAZIONE INCLUSO

Codice	Descrizione	Colore LED	Dimensioni	Connessioni	Confezione
4506270	BIANCO 320+80 FLASH		Ø 80cm		
4506272	WARM 320+80 FLASH				
4506271	ROSSO 320+80 FLASH				
4506274	BLU 320+80 FLASH				

Specifiche

- Cavo di alimentazione cod. 4501142 con spina Schuko INCLUSO
- Connettori maschio/femmina IP44
- O-ring in silicone
- Cavo bianco H03RN-F 1x0,5mm²
- Telaio in alluminio resistente agli agenti atmosferici



IP44

230V

26W



Figure con tubo LED



IP44

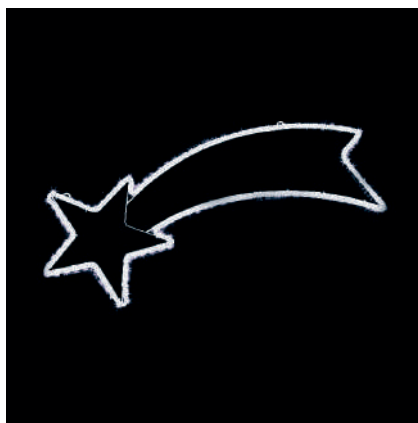
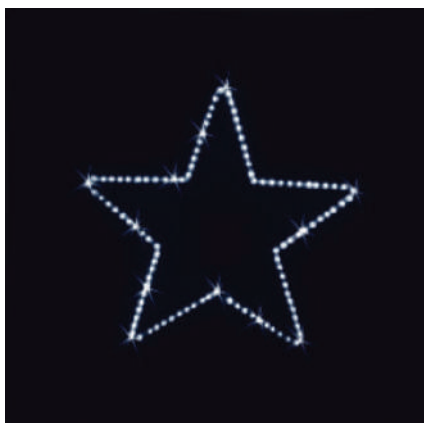

Stella 5 punte

Codice	Descrizione
4506220	LED BIANCO
4506221	LED WARM
	55cm
	5W
4506222	LED BIANCO
4506223	LED WARM
	110cm
	12,5W

Stella cometa

Codice	Descrizione
4506224	LED BIANCO
	62x26cm
	4W
4506226	LED BIANCO
4506225	LED WARM
	200x65cm
	12W



SnowFlake B

Codice	Descrizione
4506110	80x70cm
	38W

SnowFlake A

Codice	Descrizione
4506108	80x70cm
	44W



IP44

230V





Auguri TuboLED

Codice	Descrizione
4506228	LED BIANCO 230x90cm 48W
4506228W	LED WARM 230x90cm 48W



Buone Feste TuboLED

Codice	Descrizione
4506230	LED BIANCO 180x40cm 35W
4506230W	LED WARM 180x40cm 35W



Gold cone

Codice	Descrizione
*4506412	GOLD CONE Stringa 120 LED+FLASH 60x200cm 80W

* Disponibili solo su richiesta entro 30/09



Ice cone

Codice	Descrizione
*4506413	ICE CONE Stringa 120 LED+FLASH 60x200cm 80W

* Disponibili solo su richiesta entro 30/07

Figure professionali LED



IP44



Emotion 2

Codice	Descrizione
*4506374	400 LED BIANCO+FLASH
	600x100cm
	380W

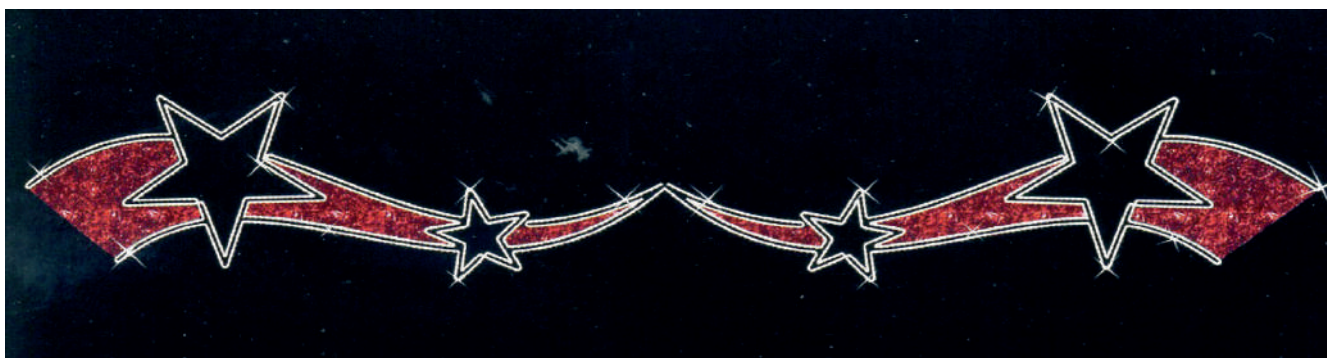

Emotion 3

Codice	Descrizione
*4506375	400 LED BIANCO+FLASH
	600x100cm
	150W



IP44

230V

* Disponibili solo su richiesta entro 30/09, montaggio e trasporto a carico del cliente





Stella 8 punte

Codice	Descrizione
*4506280	200x150cm 50W



Pacco BIG

Codice	Descrizione
*4506279	200x200cm 100W



Stella piena

Codice	Descrizione
*4506282	Ø 80cm 15W



Fiocco Style

Codice	Descrizione
*4506284	120x120cm 30W

Figure professionali LED



IP44



Xmas cone

Codice

Descrizione

*4506394

h 200cm

base 45cm



Xmas angel

Codice

Descrizione

*4506391

180x130cm



Xmas cone BIG

Codice

Descrizione

*4506395

h 200cm

base 90cm



IP44

230V

* Disponibili solo su richiesta entro 30/07, montaggio e trasporto a carico del cliente



Figure professionali LED



IP44



Five stars

Codice	Descrizione
*4506362	150x400cm 35W



Xmas cone

Codice	Descrizione
*4506368	280xØ90cm
*4506369	500xØ120cm



Xmas ball

Codice	Descrizione
*4506364	130x100cm 25W



Pacco flat 2D

Codice	Descrizione
*4506363	150x100cm 55W



IP44

230V

* Disponibili solo su richiesta entro 30/09, montaggio e trasporto a carico del cliente



Figure professionali LED 3D



IP44



Hole star

Codice

Descrizione

*4506371

400x400x100cm

200W

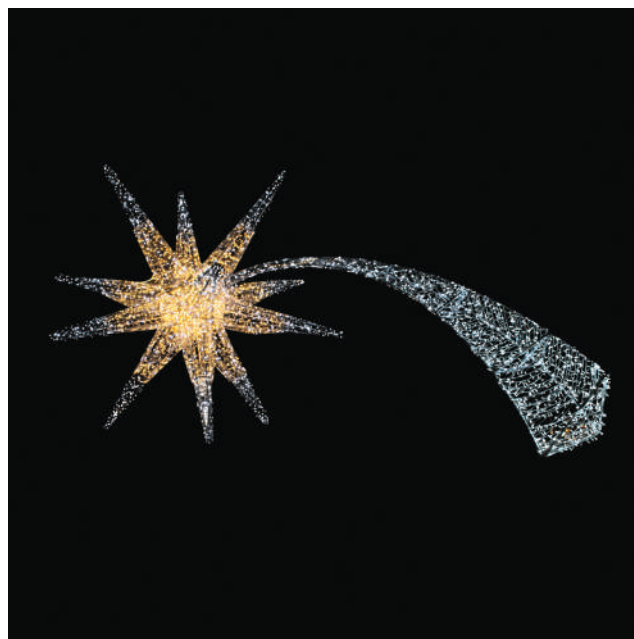

Comet BIG

Codice

Descrizione

*4506370

350x1200cm

200W



Gift pack gallery

Codice

Descrizione

* 4506372

300x400x300cm

250W



IP44

230V

* Disponibili solo su richiesta entro 30/09, montaggio e trasporto a carico del cliente



Figure professionali LED



IP44



Santa hat

Codice	Descrizione
*4506366	170x190cm 57W



Renna 2D

Codice	Descrizione
*4506367	200x100cm 45W



Santa 2D

Codice	Descrizione
*4506365	200x80cm 42W



IP44

230V

* Disponibili solo su richiesta entro 30/09, montaggio e trasporto a carico del cliente



Figure professionali LED



IP44



Xmas ball 2D - Xmas ball 2D BIG

Codice	Descrizione
*4506396	80x60cm
*4506397	100x100cm



Xmas pack 2D

Codice	Descrizione
*4506392	90x80cm



Xmas pack 2D BIG

Codice	Descrizione
*4506393	150x85cm



IP44

230V

* Disponibili solo su richiesta entro 30/07, montaggio e trasporto a carico del cliente



Figure professionali LED



IP44



Crystal LED

Codice	Descrizione
*4506399	150x150cm 85W

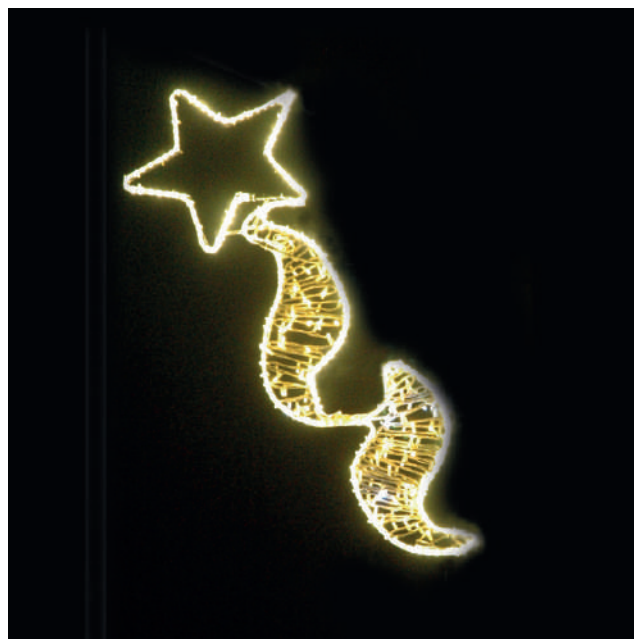

Trilly LED

Codice	Descrizione
*4506387	60x150cm 100W

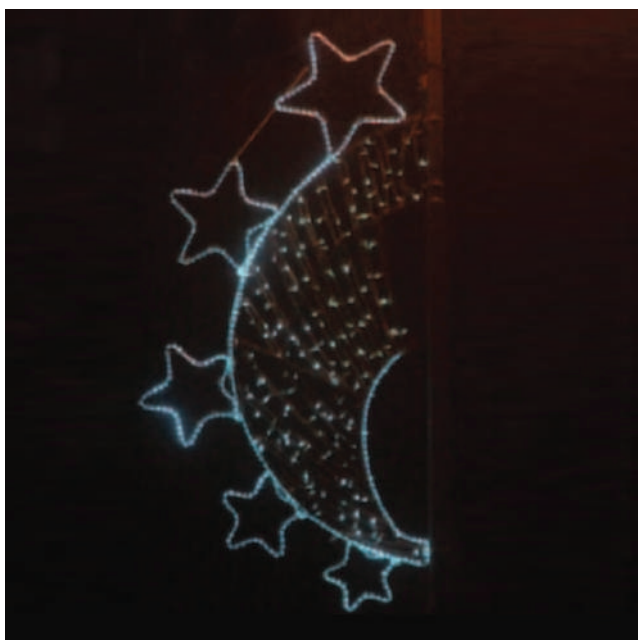

Sparrow LED

Codice	Descrizione
*4506388	150x200cm 100W

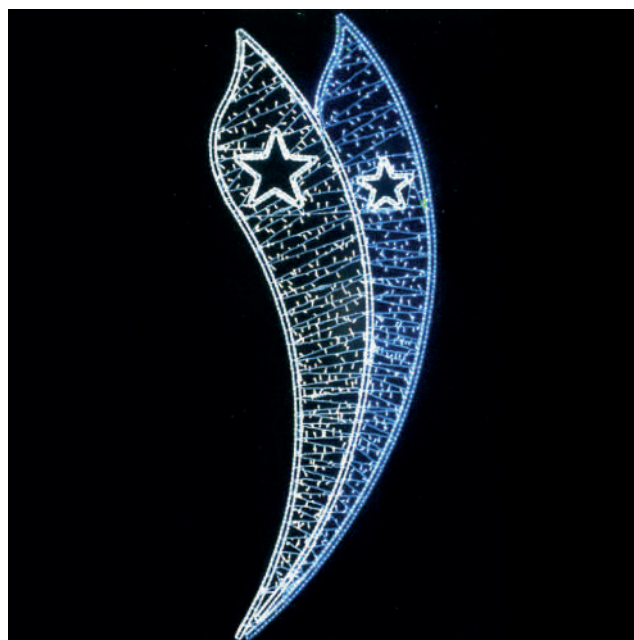

Rainbow LED

Codice	Descrizione
*4506390	100x300cm 150W



IP44

230V

* Disponibili solo su richiesta entro 30/09, montaggio e trasporto a carico del cliente



Consultazione rapida.....	163
Direttive di prodotto.....	169
Condizioni generali vendita.....	170
Sito WEB.....	174
L'Azienda.....	175
Note.....	176



Listino e consultazione rapida

Codice	Descrizione	€ cad. IVA esclusa	Conf.	Pag.	Codice	Descrizione	€ cad. IVA esclusa	Conf.	Pag.
4500070	E27 6LED BIANCHI TRASP. 230V	10,00	1	52	4501036	BOOSTLED 80L BIA IP44 SILVER	29,00	6	35
4500076	E27 6SMDLED BIANCHI OPAL. 230V	10,00	1	52	4501037	BOOSTLED 80L WARM IP44 SILVER	29,00	6	35
4500080	E27 6LED FLASH TRASP. 230V	14,00	1	52	4501038	BOOSTLED 80L MCOL IP44 SILVER	29,00	6	38
4500082	E27 RGBLED OPAL. 230V	13,00	1	52	4501050	CASCATALUCE WHITE384+96INTER	69,00	12	32
4500092	DEKOFIL E27 45X70 1W WARM-	8,00	100	50	4501052	CASCATALUCE WARM384+96INTER	69,00	12	32
4500095	DEKOFIL E27 60X105 1W WARM-	9,40	100	50	4501120	TENDA 20X15LED WARM2X1,5M	250,00	1	120
4500153	E27 FIL 45X70 2,5W 4000K_BLU	8,50	20	51	4501121	TENDA 20X15LED BIA 2X1,5M	250,00	1	120
4500155	E27 FIL 45X70 2,5W 4000K_GIA	8,50	20	51	4501123	TENDA20X15LED BIA 2X1,5M FLASH	280,00	1	121
4500157	E27 FIL 45X70 2,5W 4000K_ROS	8,50	20	51	4501124	TENDA 20X30LED WARM 2X3M	365,00	1	122
4500159	E27 FIL 45X70 2,5W 4000K_PINK	8,50	20	51	4501125	TENDA 20X30LED BIA 2X3M	365,00	1	122
4500161	E27 FIL 45X70 2,5W 4000K_VER	8,50	20	51	4501127	TENDA 20X30LED BIA 2X3M FLASH	500,00	1	123
4500165	E27 FIL 45x70 1,5W 2700K_PC	5,00	10	50	4501128	TENDA 20X50LED WARM 2X5M	600,00	1	124
4500168	E27 FIL 45X70 2,5W 2500K_TRASP	7,90	20	50	4501129	TENDA 20X50LED BIA 2X5M	600,00	1	124
4500200	E14 19X47 14V 5W CHIARO	0,38	100	npac	4501131	TENDA 20X50LED BIA 2X5M FLASH	850,00	1	125
4500400	E14 19X47 14V 5W CHIARO C.C.	0,65	100	43	4501132	ICICLE 210LED BIA 3M	159,00	5	107
4500410	E14 19X47 14V 5W ROSSO C.C.	0,75	100	43	4501134	ICICLE 210LED WARM 3M	159,00	5	107
4500420	E14 19X47 14V 5W VERDE C.C.	0,75	100	43	4501141	CAVO 20 INNESTI BIA 2M	49,00	1	70-86
4500430	E14 19X47 14V 5W GIALLO C.C.	0,75	100	43	4501142	CAVO ALIM. BIANCO LED 230V	17,00	1	87
4500440	E14 19X47 14V 5W BLU C.C.	0,75	100	43	4501145	ICICLE 177LED BIA+33FLASH 3M	200,00	5	108
4500450	E14 19X47 14V 5W VIOLA C.C.	0,75	100	43	4501145S	ICICLE177LEDBIA+FLASH 3M NOCAV	190,00	5	109
4500460	E14 19X47 14V 5W M.COL C.C.-	0,75	100	43	4501147	ICICLE 177LED BLU+33FLASH 3M	200,00	5	108
4500815	STROBO E27 18LED BIANCHI	17,00	10	50	4501149	ICICLE 177LED WARM+33FLASH 3M-	200,00	5	108
4500930	LINEALED E14 14V 3LED BIA	2,30	50	42	4501149S	ICICLE177L.WARM+33FL. 3M NOCAV	190,00	5	109
4500931	LINEALED E14 14V 3LED ROS	2,30	50	42	4501153	MINIICICLE 90LED BIA+15FLASH	149,00	6	112
4500932	LINEALED E14 14V 3LED GIA	2,30	50	42	4501153S	MINICICLE90LEDBIAFLASHNOC	142,00	6	113
4500933	LINEALED E14 14V 3LED WARM	2,30	50	42	4501154	MINIICICLE 90LED WARM+15FLASH	149,00	6	112
4500934	LINEALED E14 14V 3LED BLU	2,30	50	42	4501154S	MINICICLE90LEDWARM+15FLASHNOC	142,00	6	113
4500935	LineaLED E14 14V 3LED AMBRA	2,30	50	npac	4501158	MINIICICLE 90LED BLU+15FLASH	149,00	6	112
4500936	LINEALED E14 14V 3LED VERDE	2,30	50	42	4501165	MINI ICICLE 105LED BIA 3M	115,00	6	114
4500937	LINEALED E14 14V 3LED PINK	2,30	50	42	4501166	MINI ICICLE 105LED BLU 3M	115,00	6	114
4500940	LINEALED E14 14V FLASH	4,00	50	42	4501167	MINI ICICLE 105LED WARM 3M	115,00	6	114
4500945	LINEALED E14 14V RGB	4,70	50	42	4501170	TENDA20X15LED WARM 2X1,5M FLAS	280,00	1	121
4501006	BATT.LED 20L BIANCO IP20	6,00	12	34	4501172	TENDA 20X30LEDWARM 2X3M FLASH-	500,00	1	123
4501007	BATT.LED 20L WARM IP20	6,00	12	34	4501174	TENDA 20X50LED WARM 2X5M FLASH	850,00	1	125
4501008	BATT.LED 20L M.COLOR IP20	6,00	12	34	4501177	CONNETTORE TUBO STRINGA BIA	17,50	1	87
4501020	BATT.LED 20L BIA RAME IP20	8,00	24	33	4501179	CONNETTORE TUBO STRINGA NERO	17,50	1	87
4501021	BATT.LED 20L ROS RAME IP20	8,00	24	33	4501184	CAVO 10 INNESTI BIA 1M-	25,00	1	70-86
4501022	BATT.LED 20L WARM RAME IP20	8,00	24	33	4501185	CAVO 10 INNESTI NERO 1M	25,00	1	101
4501024	BATT.LED 20L RGB RAME IP20	8,00	24	33	4501186	TENDA 10X30LED WARM 1X3M FLASH	260,00	1	118
4501030	BATT.LED 40L BIA SILVER IP20	19,00	20	34	4501188	TENDA 10X30LED BIA 1X3M FLASH	260,00	1	118
4501031	BATT.LED 40L WARM SILVER IP20	19,00	20	34	4501189	TENDA 10X30LED BIA 1X3M	230,00	1	118
4501034	BATT.LED 40L MCOL SILVER IP20	19,00	20	34	4501195	CAVO 6 INNESTI BIA 3m	30,00	1	86

Listino e consultazione rapida

Codice	Descrizione	€ cad. IVA esclusa	Conf.	Pag.	Codice	Descrizione	€ cad. IVA esclusa	Conf.	Pag.
4501197	CONN.TUBO DOPPIA STR FEMM	21,28	1	87	4501245	ICEBLACK 210LEDWARM 3M	159,00	5	110
4501217	CAVO 12 INNESTI BIA 3M	49,00	1	86	4501246	ICEBLACK 177LED BIA+33FLASH 3M	200,00	5	111
4501218	CAVO 8 INNESTI BIA 2M	35,00	1	86	4501247	ICEBLACK 177LEDWARM+33FLASH 3M	200,00	5	111
4501219	CAVO ALIM. NERO LED 230V	17,00	1	101	4501248	STRINGA NERA 120LED ALLFLASH	130,00	6	100
4501220	STRINGA NERA 60LED BIANCHI	50,00	10	90	4501272	CAVO CON CONN. FEMM	11,00	10	97
4501220S	STR. S-C NERA 60LED BIANCHI	45,00	10	90	4501273	CONNETTORE A T 75CM	25,00	10	87
4501221	STRINGA NERA 60LED ROSSI	50,00	10	90	4501308	ICICLE XXL BIA+FLASH 6X1M-	300,00	5	105
4501222	STRINGA NERA 60LED PINK	50,00	10	90	4501309	ICICLE XXL WARM+FLASH 6X1M	300,00	5	105
4501223	STRINGA NERA 60LED WARM	50,00	10	90	4501310	STRINGA BIA 60LED BIANCHI	50,00	10	74
4501223S	STRINGA NERA 60LED WARM NO CAV	45,00	10	90	4501310S	STRINGA BIA 60LED BIA NOCAV	45,00	10	74
4501224	STRINGA NERA 60LED BLU-	50,00	10	90	4501311	STRINGA BIA 60LED ROSSI-	50,00	10	74
4501225	STRINGA NERA 60LED WARM FLASH	56,00	10	91	4501311S	STRINGA BIA 60LED ROSSI*no c	45,00	10	74
4501225S	STRINGANERA60LED WARMFLASHNOCA	51,00	10	91	4501312	STRINGA BIA 60LED PINK-	50,00	10	74
4501226	STRINGA NERA 60LED VERDI-	50,00	10	90	4501313	STRINGA BIA 60LED WARM	50,00	10	74
4501227	STRINGA NERA 60LED BIA FLASH	56,00	10	91	4501313S	STRINGA BIA 60LED WARMNO CAV	45,00	10	74
4501227S	STRINGANERA 60LED BIAFLASHno	51,00	10	91	4501315	STRINGA BIA 60LED WARM FLASH	56,00	10	75
4501228	STRINGA NERA 60LED ROS FLASH	56,00	10	91	4501315S	STR. S-C BIA 60LED WARM FLASH	51,00	10	75
4501230	STRINGA NERA 120LED BIANCHI	90,00	6	92	4501316	STRINGA BIA 60LED VERDI	50,00	10	74
4501230R	ROLLNERO 8X10M 120LED BIA	650,00	1	96	4501317	STRINGA BIA 60LED BIA FLASH	56,00	10	75
4501230S	STR. S-C NERA 120LED BIANCHI	80,00	6	93	4501317S	STR. S-C BIA 60LED BIA FLASH	51,00	10	75
4501231	STRINGA NERA 120LED ROSSI	90,00	6	92	4501340	STRINGA BIA 120LED BIANCHI	90,00	6	76
4501231S	STR. S-C NERA 120LED ROSSI-	80,00	6	93	4501340R	ROLL BIA 8X10M 120LED BIA-	650,00	1	80
4501232	STRINGA NERA 120LED PINK-	90,00	6	92	4501340S	STR. S-C BIA 120LED BIANCHI-	80,00	6	77
4501233	STRINGA NERA 120LED WARM	90,00	6	92	4501341	STRINGA BIA 120LED ROSSI	90,00	6	76
4501233R	ROLLNERO 8X10M 120LED WARM	650,00	1	96	4501341S	STR. S-C BIA 120LED ROSSI	80,00	6	77
4501233S	STR. S-C NERA 120LED WARM	80,00	6	93	4501343	STRINGA BIA 120LED WARM-	90,00	6	76
4501234	STRINGA NERA 120LED BLU	90,00	6	92	4501343R	ROLL BIA 8X10M 120LED WARM	650,00	1	80
4501235	STRINGA NERA 120LED WARMFLASH	99,00	6	94	4501343S	STR. S-C BIA 120LED WARM	80,00	6	77
4501235R	ROLLNERO 8X10M 120LEDWARMFLASH	725,00	1	97	4501344	STRINGA BIA 120LED BLU-	90,00	6	76
4501235S	STR.S-C NERA 120LED WARMFLASH-	90,00	6	95	4501345	STRINGA BIA 120LED WARM FLASH	99,00	6	78
4501236	STRINGA NERA 120LED VERDI	90,00	6	92	4501345R	ROLL BIA 8X10M 120LED WARM FL-	725,00	1	81
4501236S	STR. S-C NERA 120LED VERDI	80,00	6	93	4501345S	STR. S-C BIA 120LED WARM FLASH	90,00	6	79
4501237	STRINGA NERA 120LED BIA FLASH	99,00	6	94	4501346	STRINGA BIA 120LED VERDI	90,00	6	76
4501237R	ROLLNERO 8X10M 120LED BIAFLASH	725,00	1	97	4501346S	STR. S-C BIA 120LED VERDI	80,00	6	77
4501237S	STR. S-C NERA 120LED BIA FLASH	90,00	6	95	4501347	STRINGA BIA 120LED BIA FLASH	99,00	6	78
4501238	STRINGA NERA 120LED ROS FLASH	99,00	6	94	4501347R	ROLL BIA 8X10M 120LED BIA FLA-	725,00	1	81
4501239	STRINGA NERA120LED PINKFLASH	99,00	6	94	4501347S	STR. S-C BIA 120LED BIA FLASH	90,00	6	79
4501240	STRINGA NERA 120LED BLU FLASH	99,00	6	94	4501348	STRINGA BIA 120LED ALLFLASH	130,00	6	85
4501240S	STR. S-C NERA 120LED BLU FLASH	90,00	6	95	4501350	DERIVAZIONE T BIA IP44-	27,00	1	70-87
4501241	STRINGA NERA 120LED VER FLASH	99,00	6	94	4501351	DERIVAZIONE T NERO IP44	27,00	1	101
4501241S	STR. S/C NERA 120LED VER FLASH	90,00	6	95	4501352	CAVO 20 INNESTI NERO IP44 2M	49,00	1	101
4501244	ICEBLACK 210LED BIA 3M	159,00	5	110	4501353	DERIVAZIONE TRIS BIA IP44-	28,00	1	70-86

Listino e consultazione rapida

Codice	Descrizione	€ cad. IVA esclusa	Conf.	Pag.	Codice	Descrizione	€ cad. IVA esclusa	Conf.	Pag.
4501354	DERIVAZIONE TRIS NERA IP44	28,00	1	101	4501435	ICICLE BIGLED WHITE+FLASH 6M	270,00	4	104
4501355	CAVO PROLUNGA BIA IP44 1M	14,00	1	70-86	4501437	ICICLE BIGLED WARM+FLASH 6M-	270,00	4	104
4501356	CAVO PROLUNGA NERO IP44 1M	14,00	1	101	4501439	ICICLE BIGLED BLU+FLASH 6M	270,00	4	104
4501357	CAVO PROLUNGA BIA IP44 3M	28,00	1	70-86	4501440	STR TRASP 24V 120BIA FLASH	79,00	6	67
4501358	CAVO PROLUNGA NERO IP44 3M	28,00	1	101	4501441	STR TRASP 24V 120WARM FLASH-	79,00	6	67
4501359	ICICLEXL BIA+FLASH 3X1,5 NOCAV	220,00	5	106	4501441W	STR TRASP 24V 120WARM FLASH-	79,00	6	67
4501360	ICICLEXL WAR+FLASH 3X1,5 NOCAV	220,00	5	106	4501442	STR TRASP 24V 120ROS FLASH	79,00	6	67
4501365	CAVO CON PTL E27	10,80	10	86	4501443	STR TRASP 24V 120BLU FLASH-	79,00	6	67
4501371	CAVO PROLUNGA BIA IP44 5M	42,00	1	70-86	4501444	STR TRASP 24V 120PINK FLASH-	79,00	6	67
4501372	CAVO PROLUNGA NERO IP44 5M	42,00	1	101	4501445	STR TRASP 24V 120VER FLASH	79,00	6	67
4501376	STRINGA BIA 120LED ROS FLASH	99,00	6	78	4501449	DRIVER LED ST. IP65 24V 30W	54,00	1	71
4501376S	STRINGABIA120LED ROSFLASHNOCAV	90,00	10	79	4501450	DRIVER LED ST. IP67 24V 30W-	56,00	1	71
4501377	STRINGA BIA 120LED PINK FLASH	99,00	6	78	4501451	DRIVER LED ST. IP67 24V 60W	74,00	1	71
4501378	STRINGA BIA 120LED BLU FLASH-	99,00	6	78	4501452	DRIVER LED ST. IP67 24V 100W-	105,00	1	71
4501378S	STRINGABIA120LED BLUFLASHNOCAV	90,00	10	79	4501453	DRIVER 24V 130W TUBO 24V	110,00	1	136
4501379	STRINGA BIA 120LED VER FLASH	99,00	6	78	4501454	STR TRASP 24V 60BIA FLASH 5M	45,00	10	66
4501380	STRINGA 24V BIA 60LED BIA	42,00	10	69	4501455	STR TRASP 24V 60WARM FLASH 5M	45,00	10	66
4501381	STRINGA 24V BIA 60LED WARM	42,00	10	69	4501457	STR TRASP 24V 60BIA FISSI	42,00	10	66
4501382	STRINGA 24V BIA 120LED BIA	80,00	6	69	4501458	STR TRASP 24V 60WARM FISSI	42,00	10	66
4501383	STRINGA 24V BIA 120LED WARM	80,00	6	69	4501460	STR NERA 24V 120BIA FLASH	79,00	6	68
4501384	STR. 24V BIA 60LED BIA FLASH-	49,00	10	69	4501461	STR NERA 24V 120WARM FLASH	79,00	6	68
4501385	STR. 24V BIA 60LED WARM FLASH	49,00	10	69	4501463	STR PVC BIA 24V 60WHITE	42,00	10	66
4501396	STR. 24V BIA 120LED BIA FLASH	90,00	6	69	4501465	STR PVC WARM 24V 60WHITE	42,00	10	66
4501397	STR. 24V BIA 120LED WARM FLASH	90,00	6	69	4501467	STRPVC BIA 24V 50WHITE+10FLASH	45,00	10	66
4501398	STR. 24V BIA 120LED ROSSO FLAS	90,00	6	69	4501469	STR PVC BIA 24V 50WARM+10FLASH	45,00	10	66
4501399	STR. 24V BIA 120LED PINK FLASH	90,00	6	69	4501470	STR NERA 24V 120BIA FISSA	72,00	6	68
4501400	STR. 24V BIA 120LED BLU FLASH-	90,00	6	69	4501471	STR NERA 24V 120WARM FISSA	72,00	6	68
4501401	STR. 24V BIA 120LED VERDE FLAS	90,00	6	69	4501473	DRIVER LED ST. IP67 24V 150W-	135,00	1	71
4501415	CLUSTER 240LED BIA 5M	120,00	5	84	4501474	DRIVER LED ST. IP67 24V 200W-	175,00	1	71
4501416	CLUSTER 240LED WARM 5M	120,00	5	84	4501480	CONN STRING TUBO MASCHIO	15,00	10	87
4501417	CLUSTER 200LED BIA+40FLASH 5M	135,00	5	84	4501481	CONN TUBO STRING FEMMINA	15,00	10	87
4501418	CLUSTER 200LEDWARM+40FLASH 5M	135,00	5	84	4501485	CONN STR ACDC MAS FEM	16,00	10	87
4501420	STRINGA STROBOLED 5M-	109,00	10	83	4501581	FONDELLO PER E14 BAK BLACKRAIL	1,65	100	47
4501424	STRINGA STROBOLED 5M NERA	109,00	10	99	4501582	PORTALAMPADA E14 BLACK RAIL	2,65	100	47
4501425	STRINGABIGLED 60WARMFLASH 10M	109,00	6	82	4501583	GUARNIZIONE GOMMA E14 TRASP	2,50	100	47
4501427	STRINGABIGLED 60WHITEFLASH 10M	109,00	6	82	4501585	PORTALAMPADA E27 IP44 HOOK	8,75	10	47
4501428	STRINGABIGLED 60ROSFASH 10M	109,00	6	82	4501586	GANCIO NERO BLACK RAIL	25,00	10	47
4501429	STRINGABIGLED 60PINKFLASH 10M	109,00	6	82	4501587	PRESA SCHUKO BLACK RAIL	44,00	1	47
4501430	STRINGABIGLED 60BLU FLASH 10M-	109,00	6	82	4501589	SPINA SCHUKO BLACK RAIL	17,00	1	47
4501431	STRINGABIGLED 60VERD FLASH 10M	109,00	6	82	4501591	GUARNIZIONE NERA IN GOMMA	1,70	100	46
4501432	STRBIGLED 60WHITEFLASH 10M	109,00	6	98	4501591B	GUARNIZIONE BIANCA IN GOMMA	2,60	100	46
4501434	STRBIGLED 60WARMFLASH 10M	109,00	6	98	4501592	FONDELLO PER E27 BLACK RAIL	1,40	100	46

Listino e consultazione rapida

Codice	Descrizione	€ cad. IVA esclusa	Conf.	Pag.	Codice	Descrizione	€ cad. IVA esclusa	Conf.	Pag.
4501592B	CAPPELOTTO DI FISSAG.IP44 BIA	2,30	100	46	4501761X	M.LUCI SMARTLED 600LED WARM	175,00	4	14
4501593	FINALE CHIUSURA BLACK RAIL	14,80	10	47	4501762X	M.LUCI SMARTLED 1200LED BIA TR	360,00	2	17
4501596	BOBINA NERA 100M CAVO 2X1,5MM	580,00	1	46	4501763X	M.LUCI SMARTLED 1200LED WARMTR	360,00	2	17
4501596B	BOB. BIANCA 100M CAVO 2X1,5MM-	845,00	1	46	4501764X	M.LUCI SMARTLED 1200LED BIA-	349,00	2	16
4501596R	BOBINA NERA 500M CAVO 2X1,5MM	2.660,00	1	46	4501765X	M.LUCI SMARTLED 1200LED WARM	349,00	2	16
4501596V	BOB.100 M.CAVO 2X1,5 MM.VERDE	800,00	1	46	4501808	PRESA INT. 1X100W BIA	4,40	20	52
4501596S	BOBINA NERA 100m 2x1,5mm	480,00	1	46	4501809	PRESA INT. 2X100W BIA	4,95	20	52
4501597	PORTALAMPADA E27 IP44	2,70	100	46	4501819	PRESA INT.ELETTR 1X200W BLIST-	9,00	12	52
4501597B	PORTALAMPADA E27 IP44 BIA	3,75	100	46	4501822	PRESA INT.ELETTR 3X100W BLIST	22,00	12	52
4501650	FEST E27 10PTL NERO 10M CONN-	80,00	4	48	4501827	INT. ELETTR REGOLAB. 1X550W	18,00	12	52
4501652	FEST E27 10PTL BIA 10M CONN-	80,00	4	48	4501917X	RETE DIGIT 324LED WARM	135,00	10	25
4501654	FEST E27 10PEND NERO 10MCONN-	94,00	4	49	4501918X	RETE DIGIT 324LED MCOLOR C.NER	135,00	10	25
4501656	FEST E27 10PEND BIANCO 10M CN-	94,00	4	49	4501919X	RETE DIGIT 324LED BIANCO C.BIA	135,00	10	25
4501660	FEST.MULTILED PROL. BIA	96,00	6	40	4501920X	ICICLE 96LED BIANCO SNOWFALL-	61,00	10	22
4501661	FEST.MULTILED PROL. WARM-	96,00	6	40	4501921X	ICICLE 192LED BIANCO FLASH	79,00	10	24
4501665	FEST.MULTILED PROL. MCOLOR	96,00	6	40	4501922X	ICICLE 192LED WARM FLASH	79,00	10	24
4501668	FEST.MULTILED PROL. NO LAMP-	58,00	6	40	4501923X	TENDA 182LED BIANCO 8 GIOCHI	65,00	10	29
4501676	FEST.PARALL.12V E14 NO LAMP	59,00	6	41	4501924X	TENDA 182LED WARM 8 GIOCHI	65,00	10	29
4501678	PROLUNGA PER FEST.PARALL.12V	12,00	1	41	4501925W	ICICLE 96LED WARM CONNECT	43,00	10	20
4501679	TRASF. PER FEST.PARALL.12V	42,00	1	41	4501926X	ICICLE 96LED BIANCO FLASH CONN	46,00	10	21
4501682	TENDA 16x13LED WHITE 2x1,5m	190,00	1	119	4501927X	TRAF0 X ICICLE 96LED CONNECT-	17,00	6	20-21
4501683	TENDA16x13 WHITE+flash 2x1,5m	220,00	1	119	4501928W	TENDA 144LED WARMFLASH CONN	54,00	10	28
4501684	TENDA 16x13LED WARM 2x1,5m	190,00	1	119	4501928X	TENDA 144LED BIANCO FLASH CONN	54,00	10	28
4501685	TENDA 16x13 WARM+flash 2x1,5m	220,00	1	119	4501929X	TRAF0 X TENDA 144LED CONNECT-	17,00	6	28
4501692	TENDA 16x26LED WHITE 2x3m	295,00	1	119	4501936X	M.LUCI 400LED BIANCHI 31V C.SI	122,00	6	13
4501694	TENDA 16x26LED WARM 2x3m	295,00	1	119	4501937X	M.LUCI 400LED WARM 31V C.SILVE	122,00	6	13
4501695	TENDA 16x26 WARM+flash 2x3m	345,00	1	119	4501951X	ICICLE 96LED BIANCO CONTROLLER	55,00	10	23
4501740X	M.LUCI SMARTLED 100LED BIA TR	37,00	12	9	4501952X	ICICLE 96LED WARM CONTROLLER	55,00	10	23
4501741X	M.LUCI SMARTLED 100LED ROS TR	37,00	12	9	4501954X	ICICLE 96LED BIANCO SNOWFALL	61,00	10	22
4501742X	M.LUCI SMARTLED 100LED WAR TR	37,00	12	9	4501955X	ICICLE 96LED WARM SNOWFALL	61,00	10	22
4501744X	M.LUCI SMARTLED 100LED BLU TR	37,00	12	9	4501957X	ICICLE 96LED WARM SNOWFALL-	61,00	10	22
4501745X	M.LUCI SMARTLED 100LED M.C TR	37,00	12	9	4501958X	ICICLE 96LED WARM FLASH CON-	46,00	10	21
4501750X	M.LUCI SMARTLED 180LED BIA TR	51,00	12	11	4501959W	TENDA 144LED WARM CONN	48,00	10	28
4501751X	M.LUCI SMARTLED 180LED ROS TR	51,00	12	11	4501959X	TENDA 144LED BIANCO CONN	48,00	10	28
4501752X	M.LUCI SMARTLED 180LED WARM TR	51,00	12	11	4501970X	M.LUCI SMARTLED 100LED BIANCHI	35,00	12	8
4501754X	M.LUCI SMARTLED 180LED BLU TR	51,00	12	11	4501971X	M.LUCI SMARTLED 100LED ROSSO	35,00	12	8
4501755X	M.LUCI SMARTLED 180LED MCOL TR	51,00	12	11	4501972X	M.LUCI SMARTLED 100LED WARM	35,00	12	8
4501756X	M.LUCI SMARTLED 400LED BIA-	123,00	6	12	4501974X	M.LUCI SMARTLED 100LED BLU	35,00	12	8
4501757X	M.LUCI SMARTLED 400LED WARM	123,00	6	12	4501975X	M.LUCI SMARTLED 100LED M.COL-	35,00	12	8
4501758X	M.LUCI SMARTLED 600LED BIA TR	180,00	4	15	4501990X	M.LUCI SMARTLED 180 LED BIAN	49,00	12	10
4501759X	M.LUCI SMARTLED 600LED WARM TR	180,00	4	15	4501991X	M.LUCI SMARTLED 180 LED ROSSO	49,00	12	10
4501760X	M.LUCI SMARTLED 600LED BIA	175,00	4	14	4501992X	M.LUCI SMARTLED 180 LED WARM	49,00	12	10

Listino e consultazione rapida

Codice	Descrizione	€ cad. IVA esclusa	Conf.	Pag.	Codice	Descrizione	€ cad. IVA esclusa	Conf.	Pag.
4501994X	M.LUCI SMARTLED 180 LED BLU	49,00	12	10	4502551X	CAVO ALIM.LED ORIZ NOSPINA BIA	16,70	10	135-140
4501995X	M.LUCI SMARTLED 180 LED M.COL-	49,00	12	10	4502552X	CAVOALIM.LEDORIZ NOSP.NO RADR-	18,50	10	136
4502017X	TUBO LED SUPER WARM VERTIC 44-	480,00	1	138	4502559X	CENTR. LED ORIZZ 200W-	40,00	1	135-140
4502020X	TUBO LED BIANCO VERTIC 44M	480,00	1	138	4502560X	TUBOLED WHITE ORIZ. FLASH 24V	600,00	1	137
4502021X	TUBO LED ROSSO VERTIC 44M	480,00	1	138	4502561X	TUBOLED WARM ORIZ. FLASH 24V	600,00	1	137
4502023X	TUBO LED BLU VERTIC 44M	480,00	1	138	4502629X	NEONFLEX LED SB 25m BIANCOFR	380,00	1	144
4502024X	TUBO LED VERDE VERTIC 44M	480,00	1	138	4502630X	NEONFLEX LED SB 25M BIANCO	380,00	1	144
4502027X	TUBO LED PINK 44M	480,00	1	138	4502631X	NEONFLEX LED SB 25M ROSSO	380,00	1	144
4502031X	TUBO ROS LED ROS VERT 45M	480,00	1	139	4502632X	NEONFLEX LED SB 25M WARM	380,00	1	144
4502032X	TUBO BLU LED BLU VERT 45M	480,00	1	139	4502633X	NEONFLEX LED SB 25M BLU-	380,00	1	144
4502033X	TUBO VER LED VER VERT 45M	480,00	1	139	4502634X	NEONFLEX LED SB 25M VERDE	380,00	1	144
4502034X	TUBO AZZ LED AZZ VERT 45M	480,00	1	139	4502635X	NEONFLEX LED SB 25M GIALLO	380,00	1	144
4502035X	TUBO PINK LED PINK VERT 45M	480,00	1	139	4502636X	NEONFLEX LED SB 25MPINK-	380,00	1	144
4502036X	TUBO MELA LED MELA VERT 45M	480,00	1	139	4502638X	NEONFLEX LED SB 25M SUPWARM	380,00	1	144
4502039	GUAINA TRASP. TUBO GLUE	2,35	10	141	4502660X	CAVO ALIM. NEONFLEX SB	19,00	1	146
4502040X	CAVO ALIM. LED VERTIC SCHUKO	16,90	10	135-140	4502662X	CONN FLEX TO FLEX 0,5MCAVO BIA	16,00	1	146
4502046L	CONN.GIUNZ. EASY TERMORETR. 2F	3,90	10	14	4502663X	CONN.GIUNZ. NEONFLEX SB	4,00	1	146
4502048L	FERMAGLIO PLASTICA	0,80	10	141	4502664X	CONN.ALIM. NEONFLEX SB	4,00	10	146
4502049	CAPPUCCIO SILICONE	0,95	10	14	4502665X	CANALINA PVC NEONFLEX SB	7,80	1	146
4502080X	TUBO LED BIA ORIZZ. 24V 44M	480,00	1	136	4502666X	CLIP FISSAGGIO NEONFLEX SB	3,00	1	146
4502081X	TUBO LED WARM ORIZZ. 24V 44M-	480,00	1	136	4502668X	CAPP. SILIC. NEONFLEX SB	2,10	1	146
4502082X	TUBO LED ROSSO ORIZZ. 24V 44M	480,00	1	136	4502670X	NEONFLEX LED 24V BIA 10M	150,00	1	145
4502084X	TUBO LED BLU ORIZZ. 24V 44M	480,00	1	136	4502671X	NEONFLEX LED 24V ROS 10M	150,00	1	145
4502085X	TUBO LED VERDE ORIZZ. 24V 44M	480,00	1	136	4502672X	NEONFLEX LED 24V WARM 10M	150,00	1	145
4502417X	TUBOLED SUPERWARM ORIZ45m 1c	480,00	1	133	4502673X	NEONFLEX LED 24V BLU 10M	150,00	1	145
4502420X	TUBOLED WHITE ORIZZ 45m 1cut	480,00	1	133	4502674X	NEONFLEX LED 24V VER 10M	150,00	1	145
4502517X	TUBO LED SUPER WARM ORIZZ 45M	480,00	1	132	4502675X	NEONFLEX LED 24V GIAL 10M	150,00	1	145
4502520X	TUBO LED BIANCO ORIZZ 45M	480,00	1	132	4502676X	NEONFLEX LED 24V PINK 10M	150,00	1	145
4502521X	TUBO LED ROSSO ORIZZ 45M-	480,00	1	132	4502678X	CAVO ALIM FLEXNEON 24V	16,00	1	146
4502522X	TUBO LED GIALLO ORIZZ 45M-	480,00	1	132	4504164	PROIETTOLASER MIX 6MOTIVI-	160,00	4	59
4502523X	TUBO LED BLU ORIZZ 45M-	480,00	1	132	4504170	PROIETTORE PRO15	510,00	1	54
4502524X	TUBO LED VERDE ORIZZ 45M-	480,00	1	132	4504172	PROIETTORE PRO30	780,00	1	55
4502525X	TUBO LED M.COLOR ORIZZ 45M	480,00	1	132	4504174	PROIETTORE PRO60	1.350,00	1	56
4502527X	TUBO LED PINK ORIZZ 45M	480,00	1	132	4506059	PL.COMPLE.E14 NERO CAVI 15CM	3,90	25	npac
4502532X	TUBO LED BIA ORIZZ FLASH 45M	570,00	1	134	4506059B	PL.COMPLE.E14 BIANCO CAVI 15CM	3,90	25	npac
4502533X	TUBO LED WARM ORIZZ FLASH 45M	570,00	1	134	4506108	SNOWFLAKE A - 80X70CM	374,00	1	152
4502540X	CAVO ALIM. LED ORIZZ SCHUKO-	18,70	10	135-140	4506110	SNOWFLAKE B - 80X70CM	374,00	1	152
4502541X	CAVO ALIM. LED ORIZ SCHUKO BIA	18,70	10	135-140	4506220	STELLA TUBO LED 55X55CM-	90,00	1	152
4502542X	CAVO TUBO TUBO LED ORIZ 1M	12,50	1	141	4506221	STELLA TUBO LED WARM 55X55-	90,00	1	152
4502543X	CONN.ALIM. "EASY" LED ORIZZ	3,96	10	141	4506222	STELLA TUBO LED 110X110CM-	185,00	1	152
4502546X	CONN.GIUNZ."EASY" LED ORIZZ	3,96	10	141	4506223	STELLA TUBO LED WARM 110X110-	185,00	1	152
4502550X	CAVO ALIM. LED ORIZ. NO SPINA-	16,70	10	135-140	4506224	COMETA TUBO LED 69X26CM	50,00	1	152

Listino e consultazione rapida

Codice	Descrizione	€ cad. IVA esclusa	Conf.	Pag.	Codice	Descrizione	€ cad. IVA esclusa	Conf.	Pag.
4506225	COMETA TUBOLED WARM	220,00	1	152	4506394	XMASCONE	3.000,00	1	156
4506226	COMETA TUBO LED 200X65CM	220,00	1	152	4506395	XMASCONE BIG	4.800,00	1	156
4506228	AUGURI TUBO LED 230X90CM-	400,00	1	153	4506396	XMASBALL 2D	1.000,00	1	160
4506228W	AUGURI TUBO LED WAR 230X90CM-	400,00	1	153	4506397	XMASBALL 2D BIG	2.000,00	1	160
4506230	BUONE FESTE TUBOLED175X40CM-	440,00	1	153	4506399	CRISTALWT-	1.500,00	1	161
4506230W	BUONE FESTE LED WARM 175X40CM-	440,00	1	153	4506412	GOLD CONE	2.000,00	1	153
4506260	SFERARICHIUD WHITE+FLASH 50CM-	220,00	1	150	4506413	ICE CONE	2.000,00	1	153
4506261	SFERARICHIUD ROSSA+FLASH 50CM-	220,00	1	150	4506501	CARPET 4X1 M. ARGENTO MET-	290,00	1	128
4506262	SFERARICHIUD WARM+FLASH 50CM-	220,00	1	150	4506502	CARPET 4X1 M. ORO ANTICO MET-	290,00	1	128
4506264	SFERA RICHIUD BLU+FLASH 50CM-	220,00	1	150	4506503	CARPET 4X1 M. ORO MET-	290,00	1	128
4506270	SFERARICHIUD WHITE+FLASH 80CM-	516,00	1	151	4506504	CARPET 4X1 M. ROSSO MET-	290,00	1	128
4506271	SFERA RICHIUD ROSSA+FLASH 80CM	516,00	1	151	4506505	CARPET 4X1 M. CYCLAMEN MET-	290,00	1	128
4506272	SFERARICHIUD WARM+FLASH 80CM-	516,00	1	151	4506506	CARPET 4X1 M. PINK MET-	290,00	1	128
4506274	SFERA RICHIUD BLU+FLASH 80CM-	516,00	1	151	4506507	CARPET 4X1 M. PURPLE MET-	290,00	1	128
4506279	FIGURA PACCO BIG	2.300,00	1	155	4506508	CARPET 4X1 M. BLUE MET-	390,00	1	128
4506280	STELLA BIG 8 PUNTE	900,00	1	155	4506509	CARPET 4X1 M. GREEN MET-	290,00	1	128
4506282	STELLA PIENA	350,00	1	155	4506551	CARPET 4X1 M. BIANCO OPACO-	355,00	1	128
4506284	FIOTTO STYLE	550,00	1	155	4506554	CARPET 4X1 M. ROSSO OPACO-	355,00	1	128
4506292	ABETE 3P NeoLED	55,60	5	36	4506555	CARPET 4X1 M. VERDE CHI OPACO-	355,00	1	128
4506294	ABETE 4P NeoLED	55,60	5	37	4506556	CARPET 4X1 M. VERDE SCU OPACO	355,00	1	128
4506296	FIOTTO NeoLED	55,60	5	37	4506557	CARPET 4X1 M. NERO OPACO	355,00	1	128
4506298	SANTA NeoLED	55,60	5	36	4506558	CARPET 4X1 M. GRIGIO OPACO	355,00	1	128
4506362	FIVESTARS	1.500,00	1	157	4506559	CARPET 4X1 M. BLU OPACO	355,00	1	128
4506363	PACCOFLAT	2.200,00	1	157	4506570	RETE PVC 5X1 M. GOLD GLIT-	190,00	1	129
4506364	XMASBALL	2.200,00	1	157	4506571	RETE PVC 5X1 M. BIANCO-	190,00	1	129
4506365	SANTA2D	2.200,00	1	159	4506572	RETE PVC 5X1 M. SILVER GLIT-	190,00	1	129
4506366	SANTAHAT	2.900,00	1	159	4506573	RETE PVC 5X1 M. NERO-	190,00	1	129
4506367	RENNA 2D	2.200,00	1	159	4506574	RETE PVC 5X1 M. ROS TRASP-	190,00	1	129
4506368	XMASCONE ONE 280CM	1.500,00	1	157	4506576	RETE PVC 5X1 M. VER TRASP-	190,00	1	129
4506369	XMASCONE TWO 500CM	4.900,00	1	157	4506578	RETE PVC 5X1 M. BLU TRASP-	190,00	1	129
4506370	COMET BIG	60.000,00	1	158	4506579	RETE PVC 5X1 M. TRASPARENTE	190,00	1	129
4506371	HOLE STAR	48.000,00	1	158	4506625	GOBO AUGURI	65,00	1	57
4506372	GIFTPACK GALLERY	36.000,00	1	158	4506626	GOBO BUONE FESTE-	65,00	1	57
4506374	EMOTION 2	3.000,00	1	154	4506627	GOBO BUON NATALE-	65,00	1	57
4506375	EMOTION 3	4.000,00	1	154	4506629	GOBO STELLINE	65,00	1	57
4506387	TRILLY	2.500,00	1	161	4506631	GOBO FIOCCHI DI NEVE GRANDI	65,00	1	57
4506388	SPARROW	2.700,00	1	161	4506633	GOBO FIOCCHI DI NEVE PICCOLI	65,00	1	57
4506390	RAINBOW STAR-	1.600,00	1	161	4506634	GOBO MULTI FIOCCO	65,00	1	57
4506391	XMASANGEL	2.900,00	1	156	4506635	GOBO FIOCCHI DI NEVE MEDI	65,00	1	57
4506392	XMASPACK 2D	1.200,00	1	160	4506642	GOBO ABETE MERRY XMAS	65,00	1	57
4506393	XMASPACK 2D BIG	1.600,00	1	160					

Il presente listino annulla tutti i precedenti - Validità da luglio 2024 a dicembre 2024

Direttive di prodotto (cenni)

Tutti i prodotti presenti in questo catalogo sono messi a disposizione della clientela in conformità alle vigenti Direttive Europee di settore ed alle Normative in essere; di seguito richiamiamo le Direttive fondamentali ed alcune normative rilevanti in termini di sicurezza.

Dir. 2014/35/UE (ex 2006 95/CE)

del Parlamento Europeo e del Consiglio del 26 febbraio 2014 concernente il ravvicinamento delle legislazioni degli Stati membri relativa al materiale elettrico destinato ad essere adoperato entro taluni limiti di tensione. La Direttiva riguarda le apparecchiature elettriche con una tensione compresa tra 50 e 1000 V in corrente alternata e tra 75 e 1500 V in corrente continua. La Direttiva Bassa Tensione non definisce alcuno standard tecnico specifico, ma fa riferimento alle norme tecniche IEC/ISO EN alle quali i produttori di prodotti elettrici devono rigorosamente attenersi. I prodotti conformi alla Direttiva Bassa Tensione ed a tutte le altre norme e direttive pertinenti il prodotto stesso devono obbligatoriamente essere contrassegnati con il marchio CE. La conformità è dichiarata dal produttore con la dichiarazione di conformità.

Questa Direttiva è entrata in vigore il 20 aprile 2016 e sostituisce in toto la Direttiva BT precedente.

Il nuovo approccio denominato NLF (New Legislative Framework) va considerato nelle sue componenti parte integrante della nuova Direttiva BT ed è composto dai seguenti atti di armonizzazione:

- Decisione 768/2008/CE "quadro comune per la commercializzazione dei prodotti"
- Regolamento (CE) n. 764/2008 "procedure relative all'applicazione di determinate regole tecniche nazionali a prodotti legalmente commercializzati in un altro Stato membro"
- Regolamento (CE) n. 765/2008 "norme in materia di accreditamento e vigilanza del mercato per quanto riguarda la commercializzazione dei prodotti"

Dir. 2001/95/CE

del Parlamento Europeo e del Consiglio del 3 dicembre 2001 relativa alla sicurezza generale dei prodotti

Dir. EMC 2014/30/UE (EX 2004/108 CE)

Questa Direttiva riguarda le apparecchiature elettriche ed elettroniche che possono creare perturbazioni elettromagnetiche o il funzionamento delle quali può essere influenzato da perturbazioni generate da altre sorgenti di disturbo; essa si applica anche agli impianti e alle installazioni che contengono apparecchiature e componenti elettrici e/o elettronici. Questa Direttiva, in vigore dal 20 aprile 2016, va letta come la Direttiva BT (vedi sopra) secondo l'approccio denominato NLF.

Dir. RAEE Rifiuti di Apparecchiature Elettriche ed Elettroniche

Il Decreto legislativo n°49 del 14 marzo 2014 ha recepito la Direttiva europea 2012/19/UE relativa alla riduzione delle sostanze pericolose nelle apparecchiature elettriche ed elettroniche ed allo smaltimento dei rifiuti da esse derivanti. È posto a carico del produttore l'obbligo di finanziamento di tale sistema mentre è lasciato allo stesso la facoltà di scegliere se internalizzare il costo di gestione dei RAEE o se esporre il contributo addebitandolo in fattura al cliente (visibile fee). Per adempiere a tali obblighi la nostra Società si avvarrà del supporto del consorzio COBAT.

I prodotti oggetto della Normativa saranno contrassegnati con il logo WEEE come previsto all'allegato IX del D.Lgs 492014. Tale pittogramma ha lo scopo di orientare l'utilizzatore finale verso un comportamento virtuoso e consapevole verso ciò che, raggiunto il fine vita, intende declassare a rifiuto. Per maggiori informazioni potete consultare il sito web www.cobat.it

Dir. RoHS 3 (Restriction of Hazardous Substances) 2011/65/UE

La Direttiva Rohs è la Normativa adottata nel febbraio 2003 dalla Comunità Europea per la restrizione dell'uso di determinate sostanze pericolose nella costruzione di apparecchiature elettriche ed elettroniche. La Direttiva RoHS si applica ai prodotti costruiti e/o importati nell'Unione Europea ed è strettamente collegata con la Direttiva WEEE e/o RAEE che ne regola il corretto e regolare smaltimento rispetto ai rifiuti solidi urbani. Le sostanze soggette a limitazione sono: Piombo-Mercurio-Cadmio-Cromo esavalente-Bifenili polibromurati (PBB) e Etere difenilico polibromurato (PBDE) e altre sostanze che la commissione include nell'elenco per mezzo di emendamenti della norma derivanti dall'evolversi delle conoscenze in capo tecnico-scientifico. Tutti i prodotti WIMEX sono PB free e rispettano i limiti previsti dalle Normative e presentano il logo su ogni confezione multipla e/o singola. La nuova Dir. RoHS 2011/65/UE (Restriction of Hazardous Substances) è entrata in vigore il 4 gennaio 2013: tutti i prodotti Wimex S.p.A. sono realizzati e costruiti in ottemperanza a questa norma e ne recepiscono il contenuto, secondo i tempi e le modalità indicate nella norma stessa. È stata emanata e recepita la Direttiva UE 2015/863/EU che reca alcune modifiche alla Dir. 2011/65/UE.

Dir. ErP 2009/125/CE Eco Design

La Direttiva 2009/125/CE per ErP (Energy-related-Products) è una riformulazione della Direttiva 2005/32/CE precedentemente chiamata EuP (Energy-using-Products) e definisce un quadro normativo generale, per tutti i prodotti che utilizzano energia. Stabilisce le regole per la definizione dei requisiti tecnici emanati mediante regolamenti attuativi, ai quali i produttori di dispositivi dovranno attenersi per incrementare l'efficienza energetica dei propri prodotti e ridurre l'impatto ambientale durante tutto il loro ciclo di vita (produzione - uso - fine vita). Per quanto concerne l'illuminazione i requisiti sono stabili dal Regolamento CE 244/2009, misura di implementazione per la lampade non direzionali di uso domestico, e dal Regolamento CE 1194/2012 che prevede l'estensione dei requisiti di progettazione eco compatibile anche alle sorgenti a Led e alle lampade direzionali.

Norma EN 62471-7:2023 (Sicurezza fotobiologica)

Entrata in vigore il 01/02/2023, questa Norma disciplina le regole ed i criteri per la valutazione dell'esposizione umana alle radiazioni ottiche artificiali prodotte in generale dai vari apparecchi illuminotecnici. Il comitato Europeo competente unitamente ad importanti laboratori (ad es. IMQ) si sono espressi definendo che tutti i LED utilizzati per uso di illuminazione ricadono nel gruppo di rischio esente e nel gruppo 1 dove sono radunati i LED non pericolosi per la salute; tutti i prodotti di questo catalogo assolvono completamente i requisiti della Norma.

Normativa Reach UE 1907/2006

In ottemperanza all'obbligo della sopracitata Normativa europea volta a segnalare la presenza di quindici sostanze giudicate altamente pericolose per la salute, WIMEX S.p.A. dichiara che nessuno dei suoi prodotti contiene una o più di queste sostanze.

Condizioni generali di vendita

1) Note generali

Le seguenti condizioni generali di fornitura si intendono valide ed applicabili in tutte le prassi commerciali del Fornitore e si riferiscono a tutte le transazioni relative ai Prodotti venduti, costruiti o assemblati dal Fornitore. Le presenti condizioni generali sono redatte nel rispetto della normativa vigente e costituiscono la base giuridica di ogni contratto concluso dal Fornitore salvo che, in ordini o accordi specifici, non siano espressamente derogate per iscritto. Le presenti condizioni prevarranno sulle eventuali condizioni di acquisto del Cliente e costituiscono parte essenziale del contratto di fornitura eseguito dal Fornitore a favore del Cliente. Le sotto indicate condizioni generali di vendita riguardano dunque tutti i contratti e tutti gli ordini eseguiti, anche se non espressamente confermati dal Cliente. Le presenti condizioni si intendono automaticamente accettate dal Cliente con la prima consegna del Prodotto. Il cliente sarà tenuto a porre in essere le misure e le attività di sua competenza contemplate nel presente documento.

2) Campo di applicazione del contratto

Sarà parte integrante del contratto concluso dal Fornitore quanto segue:

- le presenti condizioni generali di vendita che si intendono applicabili, indipendentemente dalla espressa accettazione scritta del Cliente
- le condizioni speciali espressamente indicate e accettate dal Fornitore e dal Cliente
- la documentazione del Fornitore a completamento delle presenti condizioni generali di fornitura
- ogni documento tecnico, studio, relazione, a qualunque titolo inviata dal Fornitore al Cliente
- il documento di trasporto (DDT)
- la fattura

3) Ordini e formalizzazione del contratto

Per ordine si intende ogni documento identificativo come tale contenente gli elementi identificativi della fornitura da effettuarsi come quantità, tipologia di prodotto, e prezzo. L'ordine, anche telefonico e/o pervenuto da agenti o personale addetto alla vendita si intenderà trasformato in contratto concluso sia in caso di espressa accettazione del Cliente mediante qualsiasi mezzo scritto (fax, e-mail ecc.), sia al momento della esecuzione della prima fornitura accettata dal Cliente. Per esecuzione della fornitura si intende la materiale messa a disposizione del Prodotto al Cliente così come previsto al successivo punto 5.2. La accettazione del Prodotto da parte del Cliente sarà considerata anche come accettazione irrevocabile delle condizioni generali di vendita qui indicate. L'importo minimo di ordine è stabilito in Euro 300,00 I.V.A. esclusa.

Per ordini con valore inferiore, se non fosse possibile il cumulo mensile con altre forniture, verranno addebitati al cliente Euro 25,00 per spese di gestione dell'ordine, preparazione e costi amministrativi. Quantità inferiori alle nostre confezioni minime saranno automaticamente arrotondate alle confezioni standard. Per eventuali richieste di disimballo sarà applicato un sovrapprezzo del 30%

3.1) Modifiche degli ordini

Qualsiasi richiesta di modifica al contratto o all'ordine che il Cliente vorrà avanzare dovrà essere espressamente accettata dal Fornitore. In difetto di accettazione espressa si intenderanno immutate le condizioni contrattuali precedentemente pattuite, ferma restando l'applicabilità delle presenti condizioni generali di vendita. In nessun caso, salvo le ipotesi di forza maggiore, il Cliente potrà annullare l'ordine.

4) Caratteristiche e stato dei Prodotti ordinati

4.1) Destinazione dei prodotti

Il Fornitore si impegna a fornire il Prodotto in modo conforme alle specifiche tecniche concordate con il Cliente ed alle normative vigenti in Italia in materia. Il Cliente sarà l'unico responsabile dell'uso del Prodotto che si dovrà concretizzare secondo le modalità e la destinazione nota al Fornitore ed all'interno dello stato italiano. Nessuna responsabilità potrà mai essere imputata al Fornitore per un uso del Prodotto fornito non consentito, non corretto, diverso dal pattuito o effettuato al di fuori del territorio nazionale. Il Cliente, al momento della ricezione del Prodotto garantisce che lo stesso corrisponde alle proprie necessità ed è adatto all'uso ed alla destinazione che aveva indicato al Fornitore. Ogni necessità di uso o destinazione diversa del Prodotto dovrà essere notificata al Fornitore con un preavviso di 60 giorni. Il Fornitore potrà rifiutare le successive consegne o indicare la differenza di costo del Prodotto in relazione alle attività necessarie per la realizzazione delle eventuali modifiche sul Prodotto stesso o sul processo di lavorazione.

4.2) Imballo dei Prodotti

Il Fornitore dovrà fornire il Prodotto imballato nel rispetto delle normative vigenti in materia. Il Cliente dichiara di essere edotto del tipo standard di imballaggio solitamente utilizzato dal Fornitore e di ritenerlo adatto alle proprie esigenze ai fini del trasporto, del deposito e dello stoccaggio. Il Cliente sarà il solo responsabile del corretto deposito e stoccaggio del Prodotto. Nessuna responsabilità potrà essere imputata al Fornitore in caso di utilizzo di imballi o contenitori diversi da quelli utilizzati dal Fornitore per la consegna o per deposito o stoccaggio non corretto. Potranno essere addebitati costi per imballi fuori standard e/o speciali (per esempio volumi ingombranti, export..)

4.3) Trasmissione delle informazioni relative al Prodotto

Il cliente si impegna ad informare i suoi acquirenti delle caratteristiche tecnico-funzionali del Prodotto stesso.

5) Consegna, trasporto, verifica e accettazione del Prodotto

5.1) Tempi di consegna

Il Fornitore sarà tenuto al rispetto dei tempi di consegna concordati con il Cliente. In nessun caso, comunque, la data della consegna sarà ritenuta come essenziale e vincolante per la corretta esecuzione dell'ordine ed il Cliente, espressamente, rinuncia a formulare richieste di danno o a chiedere la risoluzione del contratto in ipotesi di mancato rispetto del termine di consegna del Prodotto. Il Fornitore si riserva il diritto di comunicare al Cliente eventuali modifiche dei tempi di consegna quando detto spostamento sia di particolare entità. Il Cliente non potrà, in nessun caso, rifiutarsi di ritirare il Prodotto. Il Fornitore si riserva la facoltà di sospendere, sine die, la consegna del Prodotto in caso di mancato pagamento delle forniture. In aggiunta a quanto sopra il Fornitore si riserva a proprio insindacabile giudizio di non accettare e/o di non evadere l'ordine ricevuto.

5.2) Condizioni di consegna

Salvo patto contrario, e fermo quanto indicato al punto 8.4, la consegna del Prodotto, anche in caso di consegne parziali e saldi, sarà effettuata ex works presso lo stabilimento indicato dal Fornitore e si intenderà eseguita nel giorno e nell'ora in cui sarà effettuato il carico sul mezzo utilizzato dal vettore, dallo spedizioniere o dal mezzo proprio del destinatario. Dalla suddetta data saranno trasferiti al Cliente tutti i rischi e le responsabilità inerenti il Prodotto stesso. In ogni caso la merce viaggia a totale rischio e pericolo del cliente anche nel caso in cui sia stata concordata una fornitura in Porto Franco.

Il Fornitore dovrà per tempo comunicare anche telefonicamente al Cliente, nelle ipotesi di ritiro diretto da parte dello stesso, l'avviso di "merce pronta per la consegna". Il Cliente dovrà ritirare o far ritirare il Prodotto nella data e nell'ora indicata sull'avviso di "merce pronta per la consegna" o comunicata telefonicamente. Qualora il ritiro della merce non avvenga secondo quanto comunicato, il Cliente dovrà farsi carico di ogni ulteriore costo, e/o spesa (deposito, assicurazioni, movimentazione, stoccaggio, uso dello spazio ecc.) sopportata dal Fornitore. Il Fornitore per detto titolo emetterà regolare fattura contenente gli importi vantati a credito. Il pagamento della fattura dovrà essere effettuato in conformità all'articolo 8.1.

5.3) Trasporto, assicurazione

Salvo che non sia espressamente previsto nell'ordine, il trasporto sarà sempre effettuato a cura e a spese del Cliente che, qualora lo ritenesse necessario, dovrà sotto la sua esclusiva responsabilità, assicurare il Prodotto durante il trasporto. Nell'ipotesi in cui il Fornitore si faccia carico di spedire il Prodotto a destino, il passaggio di rischio avrà luogo nel momento in cui il Prodotto verrà consegnato al primo spedizioniere o al primo trasportatore. Il Fornitore si riserva il diritto di accettare la richiesta di spedizione parziale del prodotto ordinato. Il Fornitore non sarà mai tenuto ad assicurare il Prodotto indipendentemente dalle modalità di consegna pattuite ferma comunque la limitazione di responsabilità prevista di seguito.

5.4) Verifica dei quantitativi e della tipologia di Prodotto consegnato

Il Cliente dovrà verificare la conformità del Prodotto all'ordine, sotto la propria esclusiva responsabilità, appena effettuata la consegna. Ogni contestazione o riserva relativa a vizi palesi dei colli o del Prodotto, difformità di pesi o quantità rispetto alla bolla di consegna che accompagna il Prodotto dovrà essere annotata immediatamente sul DDT e/o sul bollettino di consegna del corriere. Una copia del DDT e/o del bollettino di consegna con le relative riserve o contestazioni dovrà essere contestualmente inviata per conoscenza al Fornitore il quale, comunque, così come previsto al punto 5.2, non sarà mai responsabile degli ammanchi e non risponderà delle riserve avanzate dal Cliente. In assenza di riserve riportate sul DDT e/o sul bollettino di consegna il Prodotto sotto il profilo della tipologia e dei quantitativi si intenderà accettato.

5.5) Contestazione in ordine alla sussistenza dei vizi

Il Fornitore è tenuto a consegnare il Prodotto esente da vizi e conforme alle specifiche dell'ordine.

Il Cliente, in ipotesi di sussistenza di vizi nel Prodotto, dovrà, a pena di decadenza, entro otto giorni dalla consegna, in caso di vizi palesi, ed entro otto giorni dalla scoperta, in caso di vizi occulti, comunque entro un mese dalla consegna, contestare il Prodotto fornito inviando al Fornitore idonea comunicazione scritta contenente l'elenco dei difetti o vizi, il numero di pezzi sui quali gli stessi sono stati riscontrati, le modalità attraverso le quali le verifiche sono state realizzate, i riferimenti di fattura e DDT, e ogni altro elemento utile per consentire al Fornitore l'esatta identificazione del Prodotto oggetto di contestazione.

Il Cliente, se richiesto dal Fornitore, dovrà restituire, a propria cura e spese il Prodotto oggetto di contestazione. Il Fornitore, a proprio insindacabile giudizio e senza che ciò costituisca riconoscimento di responsabilità alcuna potrà riparare il prodotto rinvilandolo al Cliente o procedere alla sua sostituzione. In tal caso il Fornitore sopporterà i costi di trasporto. Qualora il Fornitore non riscontri la presenza dei vizi o dei difetti lamentati, inviterà il Cliente presso il proprio stabilimento per valutare congiuntamente le risultanze delle proprie indagini, dopodiché il Prodotto sarà nuovamente inviato al Cliente a sue spese.

In nessun caso, salvo che il Fornitore opti per la sostituzione integrale del Prodotto, il Cliente potrà sospendere il pagamento del Prodotto oggetto di contestazione.

Il Cliente non potrà per nessuna ragione effettuare autonomamente o far realizzare da terzi lavorazioni, interventi, modifiche o riparazioni sul prodotto. In tale ipotesi il Prodotto non sarà più garantito né al Fornitore potrà essere fatto carico di responsabilità alcuna.

Qualora il Cliente, in presenza di vizi o difetti evidenti, decida di non darne notizia al Fornitore ed utilizzi o ceda il prodotto stesso perderà ogni diritto alla sostituzione, alla riparazione ed alla garanzia.

In ogni caso, salvo richiesta contraria inviata dal Fornitore al Cliente, sarà a carico del Cliente lo smaltimento del Prodotto oggetto di contestazione, se ancora presso di lui.

Eventuali reclami o contestazioni riguardanti una singola consegna di Prodotto non esonerano il Cliente dall'obbligo di ritirare e pagare la restante quantità di merce, entro i limiti dell'ordine o dell'impegno.

La responsabilità del Fornitore sarà comunque limitata alla sostituzione del prodotto o al costo di riparazione dello stesso o alla emissione di nota di accredito pari al valore della fornitura del prodotto ritenuto inidoneo.

5.6) Garanzia-durata

Il Fornitore è tenuto a consegnare il Prodotto nel rispetto delle normative vigenti e conforme all'ordine. Il Fornitore, salvo che non sia pattuito diversamente, garantisce il Prodotto fornito per un periodo non superiore a un anno a partire dalla consegna. La garanzia sarà operante solo in caso di utilizzo corretto del prodotto e quando il cattivo funzionamento dello stesso non sia anche in via indiretta imputabile al Cliente. La garanzia del prodotto si intenderà comunque cessata nel momento in cui il prodotto sarà consegnato dal Cliente a terzi, impegnandosi, dunque, il Cliente, in via irrevocabile, e senza limitazione alcuna, a tenere manlevato il Fornitore da ogni richiesta a qualsiasi titolo avanzata da terzi al Fornitore stesso in relazione alla vendita o all'uso in genere del prodotto.

5.7) Accettazione

Trascorso il termine di otto giorni ed in assenza di contestazioni, il Prodotto fornito si intenderà definitivamente accettato. In nessun caso dopo l'intervenuta accettazione, il Fornitore sarà tenuto a sostituire il Prodotto fornito. Eventuali resi di merce per errore di ordinazione o per motivo non imputabile al Fornitore saranno accettati solo se preventivamente autorizzati e spediti in porto franco al nostro stabilimento. La merce restituita, se in perfetto stato e imballata correttamente, sarà accreditata al prezzo di acquisto indicato sulla fattura del Cliente meno il 15% quale concorso spese relativo alle operazioni di controllo, reimmagazzinaggio ed amministrative.

6) Cause di forza maggiore

Il Fornitore potrà sospendere i propri obblighi di fornitura e comunque gli impegni contrattuali con il Cliente per Forza Maggiore. Qualora il Fornitore intenda avvalersi di questa facoltà dovrà tempestivamente informare per iscritto il Cliente indicando la causa di Forza Maggiore invocata.

Il Fornitore potrà invocare la Forza Maggiore in tutti i casi in cui la sua prestazione dovesse diventare particolarmente onerosa o impossibile (a titolo esemplificativo ma non esaustivo guerre, epidemie, pandemie, terremoti, ordini o divieti sopravvenuti dall'autorità, scioperi, interruzioni nei trasporti...).

Il Cliente dovrà tempestivamente informare il Fornitore di ogni fatto che possa essere considerato Forza Maggiore e che possa rendere difficoltosa la consegna o il ritiro del Prodotto.

In tal caso il Cliente dovrà indicare al Fornitore secondo quali modalità il Prodotto potrà essere consegnato, eventualmente anche in luogo diverso da quello concordato, facendosi carico, in tale ipotesi, del maggior costo che il Fornitore indicherà, e provvederà inoltre a predisporre ogni idonea misura in modo da rendere il meno oneroso possibile il disagio per il Fornitore. In nessun caso il Cliente potrà invocare la Forza Maggiore per sospendere i pagamenti delle forniture.

7) Definizione dei prezzi

Il Fornitore indicherà i prezzi del Prodotto nell'ordine pattuito con il Cliente: in caso contrario si intenderanno applicati i prezzi del listino vigente. Salvo diverso accordo i prezzi si intenderanno al netto di ogni imposta, tassa od esborso e, comunque, "franco fabbrica". Il Fornitore fatturerà i Prodotti secondo il proprio standard o in accordo con le clausole contrattuali definite con il Cliente. Il Fornitore potrà modificare i prezzi del Prodotto anche dopo l'accettazione dell'ordine. Il Fornitore dovrà comunicare per iscritto al Cliente il nuovo prezzo che sarà vincolante per il Cliente a partire dalla prima consegna successiva alla comunicazione inviata.

8) Pagamenti

8.1) Condizioni di pagamento

Il pagamento delle forniture dovrà avvenire, indipendentemente da eventuali contestazioni, secondo quanto concordato con il cliente e ferma comunque la applicabilità del D.Lgs. 9.10.2002 n. 231. Il Fornitore non sarà tenuto ad accordare sconto alcuno in ipotesi di anticipato pagamento del Prodotto. In ipotesi di mancato pagamento del Prodotto entro il termine di cui al paragrafo precedente, maturerà a favore del Fornitore un interesse pari ai sensi della norma summenzionata.

8.2) Cambiamenti nella situazione finanziaria o sociale dei clienti

Ogni evento o comportamento che possa oggettivamente far dubitare della solvibilità del Cliente o della sua volontà di pagare il Prodotto fornito, potrà essere considerato motivo per la sospensione della fornitura del Prodotto da parte del Fornitore anche se l'ordine sia stato accettato. Il Fornitore, in tale ipotesi, dovrà inviare al Cliente una specifica comunicazione. Dal momento della ricezione della suddetta comunicazione, tutti i debiti del Cliente nei confronti del Fornitore si intenderanno immediatamente scaduti e le somme diverranno tutte esigibili e ciò in deroga a qualunque patto contrario precedentemente concordato con il Cliente.

8.3) Crediti del Cliente

Il Cliente non potrà per nessuna ragione o titolo emettere, senza il consenso del Fornitore, note di addebito o fatture per crediti di sua competenza o comunque addebitare al Fornitore importi dei quali quest'ultimo non si sia, espressamente e per iscritto, riconosciuto debitore. Il Cliente non potrà in mancanza di una autorizzazione scritta, compensare o trattenerne somme dovute al Fornitore; in tal caso il Fornitore potrà richiedere gli interessi per mancato o ritardato pagamento così come previsto al punto 8.1. In ipotesi di sussistenza di crediti a favore del Cliente, il Fornitore potrà portare tali somme in compensazione con quanto dovutogli in forza delle forniture effettuate o da effettuarsi.

8.4) Riservato dominio

Il Prodotto viene fornito con la formula di "Riservato Dominio", pertanto il prodotto rimarrà di proprietà del Fornitore fino all'estinzione di ogni debito. Il Cliente dovrà porre in essere ogni misura necessaria alla protezione e tutela del suddetto diritto e sarà responsabile di ogni conseguenza che potesse derivare al Prodotto stesso. Il riservato dominio non implica deroga a quanto previsto ai punti 5.2 e 5.3 relativamente al passaggio del rischio e della responsabilità per il trasporto e la custodia del Prodotto stesso. Il Cliente è tenuto a porre in essere ogni misura utile per non confondere il Prodotto del Fornitore con altro eventualmente simile di altri fornitori e dovrà dunque conservare il Prodotto in appositi spazi ben delimitati e facilmente individuabili.

9) Responsabilità

9.1) Definizione della responsabilità del Fornitore

Il Fornitore sarà esclusivamente responsabile delle attività di propria competenza. Nessuna altra responsabilità si intende di competenza del Fornitore. Il Fornitore non potrà essere responsabile per i difetti del Prodotto quando questi siano imputabili a:

- materiali forniti dal cliente o da terzi indicati dal cliente
- errori di progettazione o disegno quando tali attività siano realizzate dal Cliente o da terzi indicati dal Cliente
- trattamenti, manipolazioni, riparazioni o interventi di qualunque natura effettuati senza il consenso del Fornitore
- uso difforme, non consentito, anomalo, atipico o particolare
- difetto di stoccaggio, trasporto, conservazione o movimentazione del Prodotto
- normale usura del Prodotto o deterioramento dello stesso imputabile ad eventi attribuibili al Cliente o a terzi
- inosservanza delle raccomandazioni, indicazioni o suggerimenti utilizzo del Prodotto stesso

9.2) Limiti di responsabilità

La responsabilità del Fornitore sarà limitata ai soli danni diretti cagionati a cose o a personale del Cliente o a terzi a causa di vizi o difetti del Prodotto riconosciuti dal Fornitore come allo stesso imputabili. È espressamente esclusa qualsiasi responsabilità per danni indiretti, da perdita di immagine, lucro cessante, mancato guadagno, perdite di esercizio, di profitti, fermo linea, o comunque quale conseguenza indiretta del difetto del Prodotto. Il Fornitore non sarà, del pari, responsabile per i danni diretti o indiretti eventualmente subiti dal Cliente per l'utilizzo da parte dello stesso dei documenti tecnici, informazioni, dati del prodotto, indicazione di caratteristiche tecniche o funzionali ecc., quando tale uso non sia stato preventivamente e specificamente autorizzato per iscritto. In nessun caso il Fornitore risponderà per mancanza di performance del Prodotto realizzato. Il valore della responsabilità non potrà mai, in ogni caso, superare il prezzo pagato dal Cliente per i prodotti ritenuti difettosi.

10) Giurisdizione

La fornitura del Prodotto e ogni conseguenza derivante dalla esecuzione del contratto o comunque ogni fatto connesso o prodromico alla conclusione del contratto e/o dell'ordine, sarà sempre e comunque, in via inderogabile, sottoposto alla Giurisdizione Italiana ed alle leggi vigenti, rimossa ogni ipotesi di validità o applicabilità di giurisdizioni o norme straniere.

11) Foro competente per le controversie

Il Fornitore ed il Cliente, in ogni momento, in ipotesi di necessità, concentreranno i propri sforzi per dirimere in via amichevole le eventuali controversie o divergenze che dovessero insorgere tra loro per qualsiasi ragione che abbia connessione, anche a titolo prodromico, con la fornitura del Prodotto. In caso di mancato raggiungimento di una amichevole soluzione della controversia si intenderà sempre e comunque esclusiva ed inderogabile la competenza del Tribunale della sede del Fornitore.

12) Clausole di riservatezza

Fornitore e Cliente, nel corso del rapporto di fornitura e per i cinque anni successivi la sua conclusione, saranno tenuti al rispetto della massima riservatezza di tutto quanto avranno reciprocamente appreso in occasione della esecuzione o preparazione del contratto (documenti, dati, caratteristiche, elementi, notizie tecniche, finanziarie, disegni, grafici, relazioni, schemi, appunti, ecc.).

13) Privacy

Ai sensi della Legge sulla privacy, articolo 13 e 14 del Regolamento UE 2016/679 (**cd GDPR**) e successive modifiche e integrazioni, tutti i dati personali ricevuti saranno trattati dal Fornitore in qualità di Titolare del trattamento. Tutte le misure per garantire riservatezza saranno adottate dal Fornitore con la massima cura e diligenza.

È possibile scaricare le condizioni generali di vendita dal nostro sito www.wimex.it



Scatta le foto delle tue installazioni e inviale a web@wimex.it (nella risoluzione massima possibile), saranno selezionate e inserite nei nostri nuovi cataloghi.



La nostra sede

Wimex S.p.A. ha la sua sede in Milano nel quartiere Lambra-te-Rubattino. Facilmente raggiungibile dalla vicina Tangenziale Est.

Il magazzino e logistica

Con oltre 7000 mq di magazzino capace di 10000 referenze delle quali 5000 normalmente gestite accanto a laboratori ed uffici, è il cuore della nostra attività aziendale.



Nuovo spazio multifunzionale

Sono ricavati, all'interno della nostra sede, numerosi spazi dedicati alla presentazione dei prodotti per permettere di apprezzare da vicino le caratteristiche della vasta gamma offerta: lampade, sorgenti luminose a LED, luminarie natalizie e soggetti professionali che si possono visionare nel nuovo spazio multifunzionale.



La nostra presenza sul mercato

Crediamo nell'incontro con la clientela come momento di confronto e arricchimento reciproco: con tale obiettivo partecipiamo alle fiere di settore e siamo presenti anche alle manifestazioni organizzate da grossisti-clienti.



La nostra idea di qualità

Fin dall'anno della sua fondazione WIMEX S.p.A. ha scelto di fare della qualità del prodotto il punto focale della propria strategia. La testimonianza del nostro impegno è attestata dalla ns. politica per la qualità così articolata:

- Capacità di capire ed identificare con elevata accuratezza le esigenze del Cliente
- Gli obiettivi di qualità sono perseguiti attraverso una precisa leadership della Direzione che oltre ad essere focalizzata sul cliente annovera tra le parti interessate di maggior rilievo anche fornitori e collaboratori
- Il miglioramento è un processo senza fine, ottenuto sia mediante la revisione continua dell'operato, sia attraverso una persistente attività di formazione ed addestramento interno ed esterno
- Il sistema di conduzione della qualità si basa sia sull'analisi continua dei processi messi in atto per evidenziarne le inadeguatezze ed impedirne il ripetersi (azioni correttive), sia sulla ricerca aree di miglioramento per sviluppare il sistema

AZIENDA CON
SISTEMA DI GESTIONE QUALITÀ
CERTIFICATO DA DNV
ISO 9001

SITO WEB www.wimex.it

Il nuovo sito WIMEX permette l'accesso a tutte le informazioni per ogni tipologia di prodotto secondo una modalità di consultazione semplice, funzionale e intuitiva; la nuova struttura (costruita nella modalità RESPONSIVE) e la nuova veste grafica lo rende facilmente consultabile da qualsiasi dispositivo (desktop, smartphone, tablet e smarTV).

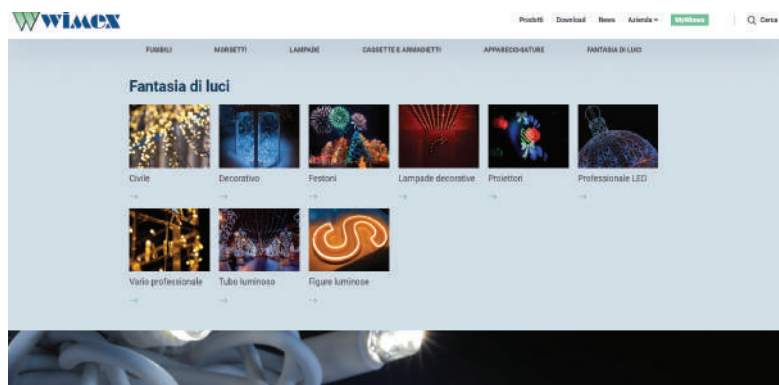
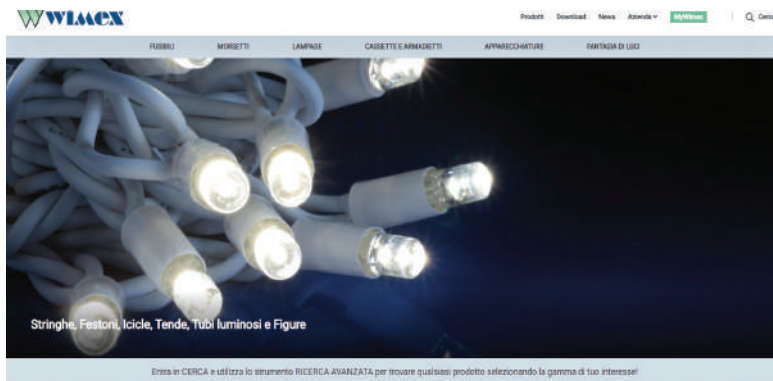

Selezionando la singola LINEA si visualizzano immediatamente le immagini delle famiglie dei prodotti che la compongono, offrendo all'utente una facile ed intuitiva possibilità di consultazione per permettere l'identificazione dell'articolo ricercato.

Nell'area dedicata alla ricerca dei prodotti, il sito presenta 3 diverse modalità di ricerca:

1 RICERCA per codice prodotto

Digitando il codice WIMEX si accede direttamente alla scheda informativa relativa al prodotto.



2 RICERCA per descrizione prodotto

Digitando le caratteristiche del prodotto, compariranno tutti i codici che hanno caratteristiche comuni.

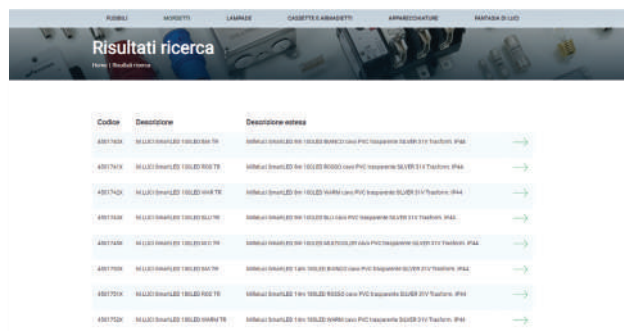

3 RICERCA avanzata

Quando il cliente è a conoscenza solo delle caratteristiche elettriche e/o fisiche di un prodotto, questa modalità di ricerca, permette con i dati in possesso dell'utente "l'accoppiamento" con i dati contenuti nel nostro DATABASE; elaborando e proponendo uno o più codici prodotto WIMEX con specifiche tecniche corrispondenti alla richiesta per identificare le soluzioni più idonee.



Sono disponibili i cataloghi singoli dedicati a ciascuna linea di prodotti, in forma cartacea e/o digitale; accanto a questi è stato realizzato un catalogo specifico dedicato ai Distributori di materiale elettrico. Lo scopo di questi strumenti è di ottimizzare i contatti con i clienti in generale ed indirizzarli con facilità all'individuazione della soluzione "su misura" a ciascuna delle loro esigenze di installazione. Per maggiori informazioni contattare la nostra rete di vendita e l'ufficio customer care all'indirizzo wimex@wimex.it



Catalogo generale:
FUSIBILI
MORSETTI
LAMPADE
CASSETTE
APPARECCHIATURE



Catalogo distribuzione:
FUSIBILI
MORSETTI
LAMPADE

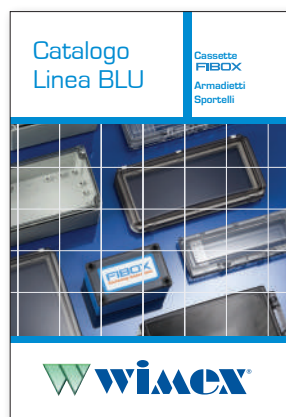

Catalogo CASSETTE, ARMADIETTI e SPORTELLI FIBOX



Catalogo APPARECCHIATURE



Catalogo FUSIBILI



Catalogo MORSETTI



Catalogo LAMPADE

Questo catalogo non costituisce alcun impegno contrattuale. Wimex S.p.A. si riserva il diritto di modificare i prodotti illustrati senza preavviso. I dati tecnici e le descrizioni riportate sono stati accuratamente controllati. Si declina comunque ogni responsabilità per eventuali errori o omissioni. Le immagini dei prodotti e fotografie contenute nel presente catalogo sono fornite a titolo puramente illustrativo e indicativo e non sono in scala. Per ogni chiarimento è a disposizione il nostro Ufficio Tecnico. I prodotti Wimex S.p.A. non costituiscono pericolo o rischio per la salute e la sicurezza se utilizzati da personale addestrato e qualificato in adeguate e prescritte applicazioni. È vietata la riproduzione e la copia, anche parziale, di quanto contenuto nel presente catalogo.

ASSOCIATO



ASSOCIATO



CONSORZIATO



